

SHA 140.0

STIHL



2 - 22	Gebrauchsanleitung
22 - 41	Instruction Manual
41 - 61	Manual de instrucciones
61 - 80	Skötselmanual
80 - 99	Käyttöohje
99 - 118	Bedjeningsvejledning
118 - 136	Bruksanvisning
136 - 155	Návod k použití
155 - 175	Használati utasítás
175 - 196	Instruções de serviço
196 - 219	Инструкция по эксплуатации
219 - 239	Instrukcja użytkowania
239 - 262	Ръководство за употреба
262 - 282	Instrucțiuni de utilizare



Inhaltsverzeichnis

1	Vorwort.....	2
2	Informationen zu dieser Gebrauchsanleitung.....	2
3	Übersicht.....	3
4	Sicherheitshinweise.....	4
5	Saughäcksler einsatzbereit machen.....	8
6	Akku laden und LEDs.....	9
7	Bluetooth®-Funkschnittstelle aktivieren und deaktivieren.....	9
8	Saughäcksler zusammenbauen.....	10
9	Saughäcksler für den Benutzer einstellen	11
10	Akku einsetzen und herausnehmen.....	11
11	Saughäcksler einschalten und ausschalten.....	11
12	Saughäcksler und Akku prüfen.....	11
13	Mit dem Saughäcksler arbeiten.....	12
14	Nach dem Arbeiten.....	13
15	Transportieren.....	13
16	Aufbewahren.....	14
17	Reinigen.....	14
18	Warten und Reparieren.....	14
19	Störungen beheben.....	15
20	Technische Daten.....	16
21	Kombinationen aus Tragsystemen.....	17
22	Ersatzteile und Zubehör.....	17
23	Entsorgen.....	17
24	EU-Konformitätserklärung.....	17
25	UKCA-Konformitätserklärung.....	18
26	Anschriften.....	18
27	Allgemeine Sicherheitshinweise für Elektrowerkzeuge.....	19

1 Vorwort

Liebe Kundin, lieber Kunde,

es freut uns, dass Sie sich für STIHL entschieden haben. Wir entwickeln und fertigen unsere Produkte in Spitzenqualität entsprechend der Bedürfnisse unserer Kunden. So entstehen Produkte mit hoher Zuverlässigkeit auch bei extremer Beanspruchung.

STIHL steht auch für Spitzenqualität beim Service. Unser Fachhandel gewährleistet kompetente Beratung und Einweisung sowie eine umfassende technische Betreuung.

STIHL bekennt sich ausdrücklich zu einem nachhaltigen und verantwortungsvollen Umgang mit der Natur. Diese Gebrauchsanleitung soll Sie unterstützen, Ihr STIHL Produkt über eine lange Lebensdauer sicher und umweltfreundlich einzusetzen.

Wir danken Ihnen für Ihr Vertrauen und wünschen Ihnen viel Freude mit Ihrem STIHL Produkt.



Dr. Nikolas Stihl

WICHTIG! VOR GEBRAUCH LESEN UND AUFBEWAHREN.

2 Informationen zu dieser Gebrauchsanleitung

2.1 Geltende Dokumente

Es gelten die lokalen Sicherheitsvorschriften.

- ▶ Zusätzlich zu dieser Gebrauchsanleitung folgende Dokumente lesen, verstehen und aufbewahren:
 - Sicherheitshinweise Akku STIHL AP
 - Gebrauchsanleitung Ladegeräte STIHL AL 101, 301, 301-4, 500, 501
 - Sicherheitsinformation für STIHL Akkus und Produkte mit eingebautem Akku: www.stihl.com/safety-data-sheets

Weitere Informationen zu STIHL connected, kompatiblen Produkten und FAQs sind unter www.connect.stihl.com oder bei einem STIHL Fachhändler verfügbar.

Die Bluetooth®-Wortmarke und die -Bildzeichen (Logos) sind eingetragene Warenzeichen und Eigentum der Bluetooth SIG, Inc. Jegliche Verwendung dieser Wortmarke/Bildzeichen durch STIHL erfolgt unter Lizenz.

Akkus mit  sind mit einer Bluetooth®-Funkschnittstelle ausgestattet. Lokale Betriebseinschränkungen (zum Beispiel in Flugzeugen oder Krankenhäusern) müssen beachtet werden.

2.2 Kennzeichnung der Warnhinweise im Text



- Der Hinweis weist auf Gefahren hin, die zu schweren Verletzungen oder zum Tod führen können.
 - ▶ Die genannten Maßnahmen können schwere Verletzungen oder Tod vermeiden.

HINWEIS

- Der Hinweis weist auf Gefahren hin, die zu Sachschaden führen können.
 - ▶ Die genannten Maßnahmen können Sachschaden vermeiden.

2.3 Symbole im Text

Dieses Symbol verweist auf ein Kapitel in dieser Gebrauchsanleitung.

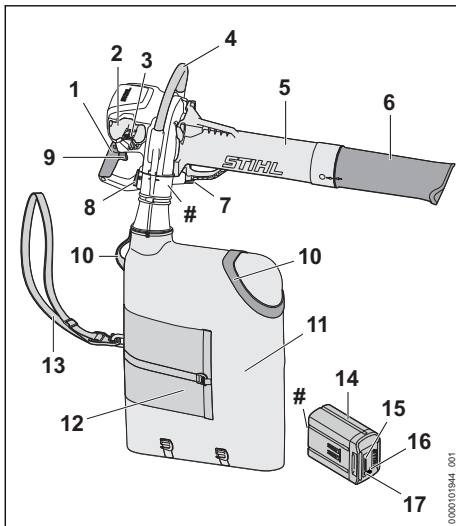
3 Übersicht**3.1 Saughäcksler**

- 1 Bedienungsgriff**
Der Bedienungsgriff dient zum Bedienen und Führen des Saughäckslers.
- 2 Akku-Schacht**
Der Akku-Schacht nimmt den Akku auf.
- 3 Sperrhebel**
Der Sperrhebel hält den Akku im Akku-Schacht.
- 4 Bügelgriff**
Der Bügelgriff dient zum Halten, Führen und Tragen des Saughäckslers.
- 5 Saugrohr**
Das Saugrohr führt das Sauggut in den Saughäcksler.
- 6 Düse**
Die Düse führt das Sauggut zum Saugrohr.

7 Sperrknopf

Der Sperrknopf hält das Saugrohr am Saughäcksler.

8 Sperrknopf

Der Sperrknopf hält den Fangsack am Saughäcksler.

9 Schalthebel

Der Schalthebel schaltet den Saughäcksler ein und aus.

10 Tragöse

Die Tragösen dienen zum Tragen und Entleeren des Fangsacks.

11 Fangsack

Der Fangsack sammelt das Sauggut.

12 Fangsackentlüftung

Die Fangsackentlüftung sorgt für einen konstanten Luftaustausch beim Aufsaugen von feuchtem Sauggut.

13 Einschultergurt

Der Einschultergurt dient zum Tragen des Fangsacks.

14 Akku

Der Akku versorgt den Saughäcksler mit Energie.

15 LEDs

Die LEDs zeigen den Ladezustand des Akkus und Störungen an.

16 LED „BLUETOOTH®“ (nur für Akkus mit )

Die LED zeigt die Aktivierung und Deaktivierung der Bluetooth®-Fernschnittstelle an.

17 Drucktaste

Die Drucktaste aktiviert die LEDs am Akku. Sie aktiviert und deaktiviert die Bluetooth®-Fernschnittstelle (falls vorhanden).

Leistungsschild mit Maschinenummer**3.2 Symbole**

Die Symbole können auf dem Saughäcksler und dem Akku sein und bedeuten Folgendes:



Dieses Symbol gibt die Position der Düse zum Saugrohr an.



1 LED leuchtet rot. Der Akku ist zu warm oder zu kalt.



4 LEDs blinken rot. Im Akku besteht eine Störung.



Garantierter Schalleistungspegel nach Richtlinie 2000/14/EG in dB(A) um Schallemissionen von Produkten vergleichbar zu machen.



Dieser Akku wird mit einem STIHL Ladegerät geladen. Die zulässigen Ladegeräte sind in diesen Sicherheitshinweisen angegeben.



Der Akku hat eine Bluetooth®-Funkschnittstelle und kann mit der STIHL connected App verbunden werden.



Die Angabe neben dem Symbol weist auf den Energieinhalt des Akkus nach Spezifikation des Zellenherstellers hin. Der in der Anwendung zur Verfügung stehende Energieinhalt ist geringer.



Produkt nicht mit dem Hausmüll entsorgen.

4 Sicherheitshinweise

4.1 Warnsymbole

Die Warnsymbole auf dem Saughäcksler oder dem Akku bedeuten Folgendes:



Sicherheitshinweise und deren Maßnahmen beachten.



Gebrauchsanleitung lesen, verstehen und aufbewahren.



Schutzbrille tragen.



Akku während Arbeitsunterbrechungen, des Transports, der Aufbewahrung, Wartung oder Reparatur herausnehmen.



Sicherheitsabstand einhalten.

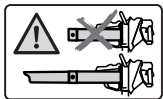

Saughäcksler nur mit angebaurem Saugrohr und angebauter Düse verwenden.



Akku vor Hitze und Feuer schützen.



Akku nicht in Flüssigkeiten tauchen.

4.2 Bestimmungsgemäße Verwendung

Der Saughäcksler STIHL SHA 140.0 dient zum Aufsaugen von Materialien wie Laub, Grasschnitt und ähnlichem Kehrgut.

Der Saughäcksler kann bei Regen verwendet werden.

Der Saughäcksler wird von einem Akku STIHL AP mit Energie versorgt.

Der Akku mit **C** ermöglicht in Kombination mit der STIHL connected App die Personalisierung und die Übertragung von Informationen zum Akku auf Basis der Bluetooth®-Technologie.

▲ WARNUNG

- Akkus, die nicht von STIHL für den Saughäcksler freigegeben sind, können Brände und Explosionen auslösen. Personen können schwer verletzt oder getötet werden und Sachschaden kann entstehen.
 - ▶ Saughäcksler mit einem Akku STIHL AP verwenden.
- Falls der Saughäcksler oder der Akku nicht bestimmungsgemäß verwendet werden, können Personen schwer verletzt oder getötet werden und Sachschaden kann entstehen.
 - ▶ Saughäcksler so verwenden, wie es in dieser Gebrauchsanleitung beschrieben ist.
 - ▶ Akku so verwenden, wie es in der Gebrauchsanleitung Akku STIHL AP, der STIHL connected App und unter www.connect.stihl.com beschrieben ist.

4.3 Anforderungen an den Benutzer

▲ WARNUNG

- Benutzer ohne eine Unterweisung können die Gefahren des Saughäckslers und Akkus nicht erkennen oder nicht einschätzen. Der Benutzer oder andere Personen können schwer verletzt oder getötet werden.



- ▶ Gebrauchsanleitung lesen, verstehen und aufbewahren.

- ▶ Falls der Saughäcksler oder der Akku an eine andere Person weitergegeben wird: Gebrauchsanleitung mitgeben.
- ▶ Sicherstellen, dass der Benutzer folgende Anforderungen erfüllt:
 - Der Benutzer ist ausgeruht.
 - Der Benutzer ist körperlich, sensorisch und geistig fähig, den Saughäcksler und den Akku zu bedienen und damit zu arbeiten. Falls der Benutzer körperlich, sensorisch oder geistig eingeschränkt dazu fähig ist, darf der Benutzer nur unter Aufsicht oder nach Anweisung

durch eine verantwortliche Person damit arbeiten.

- Der Benutzer kann die Gefahren des Saughäckslers und des Akkus erkennen und einschätzen.
- Der Benutzer ist volljährig oder der Benutzer wird entsprechend nationaler Regelungen unter Aufsicht in einem Beruf ausgebildet.
- Der Benutzer hat eine Unterweisung von einem STIHL Fachhändler oder einer fachkundigen Person erhalten, bevor er das erste Mal mit dem Saughäckslers arbeitet.
- Der Benutzer ist nicht durch Alkohol, Medikamente oder Drogen beeinträchtigt.

- ▶ Falls Unklarheiten bestehen: Einen STIHL Fachhändler aufsuchen.

4.4 Bekleidung und Ausstattung

▲ WARNUNG

- Während der Arbeit können lange Haare in den Saughäckslers hineingezogen werden. Der Benutzer kann schwer verletzt werden.
 - ▶ Lange Haare so zusammenbinden und so sichern, dass sie sich oberhalb der Schultern befinden.
- Während der Arbeit können Gegenstände mit hoher Geschwindigkeit hochgeschleudert werden. Der Benutzer kann verletzt werden.



- ▶ Eine eng anliegende Schutzbrille tragen. Geeignete Schutzbrillen sind nach Norm EN 166 oder nach nationalen Vorschriften geprüft und mit der entsprechenden Kennzeichnung im Handel erhältlich.

- ▶ Eine lange Hose tragen.
- Während der Arbeit kann Staub aufgewirbelt werden. Eingeatmeter Staub kann die Gesundheit schädigen und allergische Reaktionen auslösen.
 - ▶ Falls Staub aufgewirbelt wird: Eine Staubschutzmaske tragen.
- Ungeeignete Bekleidung kann sich in Holz, Gestrüpp und im Saughäckslers verfangen. Benutzer ohne geeignete Bekleidung können schwer verletzt werden.
 - ▶ Eng anliegende Bekleidung tragen.
- Während der Reinigung oder Wartung kann der Benutzer in Kontakt mit dem Gebläserad kommen. Der Benutzer kann verletzt werden.
 - ▶ Arbeitshandschuhe aus widerstandsfähigem Material tragen.
 - ▶ Schals und Schmuck ablegen.

- Falls der Benutzer ungeeignetes Schuhwerk trägt, kann er ausrutschen. Der Benutzer kann verletzt werden.
 - ▶ Festes, geschlossenes Schuhwerk mit griffiger Sohle tragen.

4.5 Arbeitsbereich und Umgebung

4.5.1 Saughäckslers

▲ WARNUNG

- Unbeteiligte Personen, Kinder und Tiere können die Gefahren des Saughäckslers und hochgeschleudertes Gegenstände nicht erkennen und nicht einschätzen. Unbeteiligte Personen, Kinder und Tiere können schwer verletzt werden und Sachschaden kann entstehen.



- ▶ Unbeteiligte Personen, Kinder und Tiere um den Arbeitsbereich fernhalten.

- ▶ Einen Abstand zu Gegenständen einhalten.
- ▶ Saughäckslers nicht unbeaufsichtigt lassen.
- ▶ Sicherstellen, dass Kinder nicht mit dem Saughäckslers spielen können.
- Elektrische Bauteile des Saughäckslers können Funken erzeugen. Funken können in leicht brennbarer oder explosiver Umgebung Brände und Explosionen auslösen. Personen können schwer verletzt oder getötet werden und Sachschaden kann entstehen.
 - ▶ Nicht in einer leicht brennbaren und nicht in einer explosiven Umgebung arbeiten.

4.5.2 Akku

▲ WARNUNG

- Unbeteiligte Personen, Kinder und Tiere können die Gefahren des Akkus nicht erkennen und nicht einschätzen. Unbeteiligte Personen, Kinder und Tiere können schwer verletzt werden.
 - ▶ Unbeteiligte Personen, Kinder und Tiere fernhalten.
 - ▶ Akku nicht unbeaufsichtigt lassen.
 - ▶ Sicherstellen, dass Kinder nicht mit dem Akku spielen können.
- Der Akku ist nicht gegen alle Umgebungseinflüsse geschützt. Falls der Akku bestimmten Umgebungseinflüssen ausgesetzt ist, kann der Akku in Brand geraten, explodieren oder irreparabel beschädigt werden. Personen können schwer verletzt werden und Sachschaden kann entstehen.



- ▶ Akku vor Hitze und Feuer schützen.
- ▶ Akku nicht ins Feuer werfen.

- ▶ Akku nicht außerhalb der angegebenen Temperaturgrenzen laden, verwenden und aufbewahren,  20.3.
- ▶ Akku nicht in Flüssigkeiten tauchen.



- ▶ Akku von metallischen Kleinteilen fernhalten.
- ▶ Akku nicht hohem Druck aussetzen.
- ▶ Akku nicht Mikrowellen aussetzen.
- ▶ Akku vor Chemikalien und vor Salzen schützen.

4.6 Sicherheitsgerechter Zustand

4.6.1 Saughäcksler

Der Saughäcksler ist im sicherheitsgerechten Zustand, falls folgende Bedingungen erfüllt sind:

- Der Saughäcksler ist unbeschädigt.
- Der Saughäcksler ist sauber.
- Die Bedienungselemente funktionieren und sind unverändert.
- Der Verschluss am Fangsack lässt sich vollständig schließen und öffnen.
- Die Verschleißgrenzen sind nicht überschritten.
- Original STIHL Zubehör für diesen Saughäcksler ist angebaut.
- Das Zubehör ist richtig angebaut.

▲ WARNUNG

- In einem nicht sicherheitsgerechten Zustand können Bauteile nicht mehr richtig funktionieren und Sicherheitseinrichtungen außer Kraft gesetzt werden. Personen können schwer verletzt oder getötet werden.
 - ▶ Mit einem unbeschädigten Saughäcksler arbeiten.
 - ▶ Falls der Saughäcksler verschmutzt ist: Saughäcksler reinigen.
 - ▶ Saughäcksler nicht verändern.
 - ▶ Falls die Bedienungselemente nicht funktionieren: Nicht mit dem Saughäcksler arbeiten.
 - ▶ Falls sich der Verschluss am Fangsack nicht schließen oder öffnen lässt: Nicht mit dem Saughäcksler arbeiten.
 - ▶ Verschleißgrenzen beachten und einhalten.
 - ▶ Original STIHL Zubehör für diesen Saughäcksler anbauen.
 - ▶ Zubehör so anbauen, wie es in dieser Gebrauchsanleitung oder in der Gebrauchsanleitung des Zubehörs beschrieben ist.

- ▶ Gegenstände nicht in die Öffnungen des Saughäckslers stecken.
- ▶ Abgenutzte oder beschädigte Hinweisschilder ersetzen.
- ▶ Falls Unklarheiten bestehen: Einen STIHL Fachhändler aufsuchen.

4.6.2 Akku

Der Akku ist im sicherheitsgerechten Zustand, falls folgende Bedingungen erfüllt sind:

- Der Akku ist unbeschädigt.
- Der Akku ist sauber und trocken.
- Der Akku funktioniert und ist unverändert.

▲ WARNUNG

- In einem nicht sicherheitsgerechten Zustand kann der Akku nicht mehr sicher funktionieren. Personen können schwer verletzt werden.
 - ▶ Mit einem unbeschädigten und funktionierenden Akku arbeiten.
 - ▶ Einen beschädigten oder defekten Akku nicht laden.
 - ▶ Falls der Akku verschmutzt ist: Akku reinigen.
 - ▶ Falls der Akku nass oder feucht ist: Akku trocknen lassen,  20.4.
 - ▶ Akku nicht verändern.
 - ▶ Gegenstände nicht in die Öffnungen des Akkus stecken.
 - ▶ Elektrische Kontakte des Akkus nicht mit metallischen Gegenständen verbinden und kurzschließen.
 - ▶ Akku nicht öffnen.
 - ▶ Abgenutzte oder beschädigte Hinweisschilder ersetzen.
- Aus einem beschädigten Akku kann Flüssigkeit austreten. Falls die Flüssigkeit mit der Haut oder den Augen in Kontakt kommt, können die Haut oder die Augen gereizt werden.
 - ▶ Kontakt mit der Flüssigkeit vermeiden.
 - ▶ Falls Kontakt mit der Haut aufgetreten ist: Betroffene Hautstellen mit reichlich Wasser und Seife abwaschen.
 - ▶ Falls Kontakt mit den Augen aufgetreten ist: Augen mindestens 15 Minuten mit reichlich Wasser spülen und einen Arzt aufsuchen.
- Ein beschädigter oder defekter Akku kann ungewöhnlich riechen, rauchen oder brennen. Personen können schwer verletzt oder getötet werden und Sachschaden kann entstehen.
 - ▶ Falls der Akku ungewöhnlich riecht oder raucht: Akku nicht verwenden und von brennbaren Stoffen fernhalten.
 - ▶ Falls der Akku brennt: Versuchen, den Akku mit einem Feuerlöscher oder Wasser zu löschen.

4.7 Arbeiten

▲ WARNUNG

- Der Benutzer kann in bestimmten Situationen nicht mehr konzentriert arbeiten. Der Benutzer kann stolpern, fallen und schwer verletzt werden.
 - ▶ Ruhig und überlegt arbeiten.
 - ▶ Falls die Lichtverhältnisse und Sichtverhältnisse schlecht sind: Nicht mit dem Saughäcksler arbeiten.
 - ▶ Saughäcksler alleine bedienen.
 - ▶ Nicht über Schulterhöhe arbeiten.
 - ▶ Auf Hindernisse achten.
 - ▶ Auf dem Boden stehend arbeiten und das Gleichgewicht halten. Falls in der Höhe gearbeitet werden muss: Eine Hubarbeitsbühne oder ein sicheres Gerüst verwenden.
 - ▶ Falls Ermüdungserscheinungen auftreten: Eine Arbeitspause einlegen.
 - ▶ Mit geschlossen Öffnungen am Fangsack arbeiten.
- Falls sich der Saughäcksler während der Arbeit verändert oder sich ungewohnt verhält, kann der Saughäcksler in einem nicht sicherheitsgerechten Zustand sein. Personen können schwer verletzt werden und Sachschaden kann entstehen.
 - ▶ Arbeit beenden, Akku herausnehmen und einen STIHL Fachhändler aufsuchen.
- Während der Arbeit können Vibrationen durch den Saughäcksler entstehen.
 - ▶ Arbeitspausen machen.
 - ▶ Falls Anzeichen einer Durchblutungsstörung auftreten: Einen Arzt aufsuchen.
- Durch aufgewirbelten Staub kann sich der Saughäcksler elektrostatisch aufladen. Unter bestimmten Umgebungsbedingungen (z.B. trockene Umgebung), kann sich der Saughäcksler schlagartig entladen und Funken können entstehen. Funken können in leicht brennbarer oder explosiver Umgebung Brände und Explosionen auslösen. Personen können schwer verletzt oder getötet werden und Sachschaden kann entstehen.
 - ▶ Nicht in einer leicht brennbaren und nicht in einer explosiven Umgebung arbeiten.
- Die sich bewegenden Teile im Gebläserad können den Benutzer verletzen. Der Benutzer kann schwer verletzt werden.

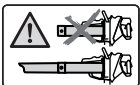

- ▶ Saughäcksler nur mit angebaute Saugrohr und angebaute Düse verwenden.

- ▶ Sich bewegende Teile im Gebläserad nicht berühren.

- ▶ Falls die bewegenden Teile im Gebläserad durch einen Gegenstand blockiert sind: Saughäcksler ausschalten und Akku herausnehmen. Erst dann den Gegenstand beseitigen.
- In einer Gefahrensituation kann der Benutzer in Panik geraten und das Tragsystem nicht ablegen. Der Benutzer kann schwer verletzt werden.
 - ▶ Ablegen des Tragsystems üben.
 - ▶ Mehrere Tragsysteme nicht miteinander kombinieren.

4.8 Transportieren

4.8.1 Saughäcksler

▲ WARNUNG

- Während des Transports kann der Saughäcksler umkippen oder sich bewegen. Personen können verletzt werden und Sachschaden kann entstehen.



- ▶ Akku herausnehmen.

- ▶ Saughäcksler mit Spanngurten, Riemen oder einem Netz so sichern, dass es nicht umkippen und sich nicht bewegen kann.

4.8.2 Akku

▲ WARNUNG

- Der Akku ist nicht gegen alle Umgebungseinflüsse geschützt. Falls der Akku bestimmten Umgebungseinflüssen ausgesetzt ist, kann der Akku beschädigt werden und Sachschaden kann entstehen.
 - ▶ Einen beschädigten Akku nicht transportieren.
- Während des Transports kann der Akku umkippen oder sich bewegen. Personen können verletzt werden und Sachschaden kann entstehen.
 - ▶ Akku in der Verpackung so verpacken, dass er sich nicht bewegen kann.
 - ▶ Verpackung so sichern, dass sie sich nicht bewegen kann.

4.9 Aufbewahren

4.9.1 Saughäcksler

▲ WARNUNG

- Kinder können die Gefahren des Saughäckslers nicht erkennen und nicht einschätzen. Kinder können schwer verletzt werden.



- ▶ Akku herausnehmen.

- ▶ Saughäcksler außerhalb der Reichweite von Kindern aufbewahren.
- Die elektrischen Kontakte am Saughäcksler und metallische Bauteile können durch Feuchtigkeit korrodieren. Der Saughäcksler kann beschädigt werden.



- ▶ Akku herausnehmen.

- ▶ Saughäcksler sauber und trocken aufbewahren.

4.9.2 Akku

⚠ WARNUNG

- Kinder können die Gefahren des Akkus nicht erkennen und nicht einschätzen. Kinder können schwer verletzt werden.
 - ▶ Akku außerhalb der Reichweite von Kindern aufbewahren.
- Der Akku ist nicht gegen alle Umgebungseinflüsse geschützt. Falls der Akku bestimmten Umgebungseinflüssen ausgesetzt ist, kann der Akku irreparabel beschädigt werden.
 - ▶ Akku sauber und trocken aufbewahren.
 - ▶ Akku in einem geschlossenen Raum aufbewahren.
 - ▶ Akku getrennt vom Saughäcksler aufbewahren.
 - ▶ Falls der Akku im Ladegerät aufbewahrt wird: Netzstecker ziehen und den Akku mit einem Ladezustand zwischen 40 % und 60 % (2 grün leuchtende LEDs) aufbewahren.
 - ▶ Akku nicht außerhalb der angegebenen Temperaturgrenzen aufbewahren, [11](#) 20.3.

4.10 Reinigen, Warten und Reparieren

⚠ WARNUNG

- Falls während der Reinigung, Wartung oder Reparatur der Akku eingesetzt ist, kann der Saughäcksler unbeabsichtigt eingeschaltet werden. Personen können schwer verletzt werden und Sachschaden kann entstehen.



- ▶ Akku herausnehmen.

- Scharfe Reinigungsmittel, das Reinigen mit einem Wasserstrahl oder spitzen Gegenständen können den Saughäcksler und den Akku beschädigen. Falls der Saughäcksler oder der Akku nicht so gereinigt werden, wie es in dieser Gebrauchsanleitung beschrieben ist, können Bauteile nicht mehr richtig funktionieren und Sicherheitseinrichtungen außer Kraft gesetzt werden. Personen können schwer verletzt werden.
 - ▶ Saughäcksler und Akku so reinigen, wie es in dieser Gebrauchsanleitung beschrieben ist.
- Falls der Saughäcksler oder der Akku nicht richtig gewartet oder repariert werden, können Bauteile nicht mehr richtig funktionieren und Sicherheitseinrichtungen außer Kraft gesetzt werden. Personen können schwer verletzt oder getötet werden.
 - ▶ Saughäcksler und Akku nicht selbst warten oder reparieren.
 - ▶ Falls der Saughäcksler oder der Akku gewartet oder repariert werden müssen: Einen STIHL Fachhändler aufsuchen.

5 Saughäcksler einsatzbereit machen

5.1 Saughäcksler einsatzbereit machen

Vor jedem Arbeitsbeginn müssen folgende Schritte durchgeführt werden:

- ▶ Sicherstellen, dass sich folgende Bauteile im sicherheitsgerechten Zustand befinden:
 - Saughäcksler, [11](#) 4.6.1
 - Akku, [11](#) 4.6.2.
- ▶ Akku prüfen, [11](#) 12.3.
- ▶ Akku vollständig laden, [11](#) 6.1.
- ▶ Saughäcksler reinigen, [11](#) 17.1.
- ▶ Düse anbauen, [11](#) 8.1
- ▶ Saugrohr anbauen, [11](#) 8.2.1.
- ▶ Fangsack anbauen, [11](#) 8.3.1.
- ▶ Saughäcksler prüfen, [11](#) 12.2.
- ▶ Bedienungselemente prüfen, [11](#) 12.1.
- ▶ Falls die Schritte nicht durchgeführt werden können: Saughäcksler nicht verwenden und einen STIHL Fachhändler aufsuchen.

5.2 Akku mit einer Bluetooth®-Funkschnittstelle mit der STIHL connected App verbinden

- ▶ Bluetooth®-Funkschnittstelle am mobilen Endgerät aktivieren.

- ▶ Bluetooth®-Funkschnittstelle am Akku aktivieren,  7.1.
- ▶ STIHL connected App aus dem App Store auf das mobile Endgerät herunterladen und Account erstellen.
- ▶ STIHL connected App öffnen und anmelden.
- ▶ Akku in der STIHL connected App hinzufügen und den Anweisungen auf dem Bildschirm folgen.

Kontaktmöglichkeiten und weitere Informationen sind unter <https://support.stihl.com> oder in der STIHL connected App zu finden.

Die STIHL connected App ist marktabhängig verfügbar.

6 Akku laden und LEDs

6.1 Akku laden

Die Ladezeit hängt von verschiedenen Einflüssen ab, z. B. von der Temperatur des Akkus oder von der Umgebungstemperatur. Für eine optimale Leistungsfähigkeit die empfohlenen Temperaturbereiche beachten,  20.4. Die tatsächliche Ladezeit kann von der angegebenen Ladezeit abweichen. Die Ladezeit ist unter www.stihl.com/charging-times angegeben.

- ▶ Akku so laden, wie es in der Gebrauchsanleitung Ladegerät STIHL AL 101, 301, 301-4, 500, 501 beschrieben ist.

6.2 Ladezustand anzeigen

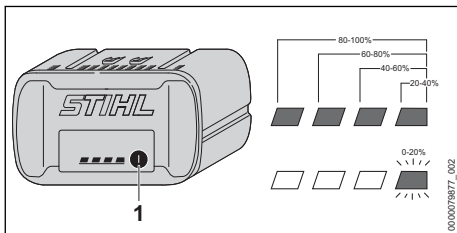

- ▶ Drucktaste (1) drücken.
Die LEDs leuchten ca. 5 Sekunden lang grün und zeigen den Ladezustand an.
- ▶ Falls die rechte LED grün blinkt: Akku laden.

6.3 LEDs am Akku

Die LEDs können den Ladezustand des Akkus oder Störungen anzeigen. Die LEDs können grün oder rot leuchten oder blinken.

Falls die LEDs grün leuchten oder blinken, wird der Ladezustand angezeigt.

- ▶ Falls die LEDs rot leuchten oder blinken: Störungen beheben,  19.1.

Im Saughäcksler oder im Akku besteht eine Störung.

7 Bluetooth®-Funkschnittstelle aktivieren und deaktivieren

7.1 Bluetooth®-Funkschnittstelle aktivieren

- ▶ Falls der Akku eine Bluetooth®-Funkschnittstelle hat: Drucktaste drücken und solange gedrückt halten bis die LED „BLUETOOTH®“ neben dem Symbol  für ca. 3 Sekunden blau leuchtet.

Die Bluetooth®-Funkschnittstelle am Akku ist aktiviert.

7.2 Bluetooth®-Funkschnittstelle deaktivieren

- ▶ Falls der Akku eine Bluetooth®-Funkschnittstelle hat: Drucktaste drücken und solange gedrückt halten bis die LED „BLUETOOTH®“ neben dem Symbol  sechsmal blau blinkt. Die Bluetooth®-Funkschnittstelle am Akku ist deaktiviert.

7.3 Akku mit einer Bluetooth®-Funkschnittstelle auf Werkseinstellung zurücksetzen (nur AP 200.0 S, 300 S, 300.0 S, 500.0 S)

Wird der Akku auf die Werkseinstellung zurückgesetzt, werden alle benutzerspezifischen Daten gelöscht.

- ▶ Drucktaste 4 Mal schnell hintereinander drücken und beim vierten Mal solange gedrückt halten bis die LED „BLUETOOTH®“ neben dem Symbol  blau blinkt.
- ▶ Drucktaste sofort loslassen.
- ▶ Akku mit der STIHL connected App verbinden und prüfen, ob alle benutzerspezifischen Daten gelöscht sind.

8 Saughäcksler zusammenbauen

8.1 Düse anbauen

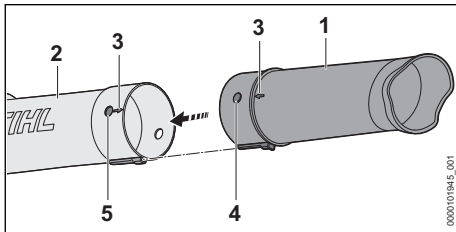

- ▶ Loch (5) und Zapfen (4) auf gleiche Höhe bringen. Die Pfeile (3) zeigen zueinander.
- ▶ Düse (1) auf das Saugrohr (2) schieben. Die Düse (1) rastet hörbar ein und muss nicht mehr abgebaut werden.

8.2 Saugrohr anbauen und abbauen

8.2.1 Saugrohr anbauen

- ▶ Saughäcksler ausschalten und Akku herausnehmen

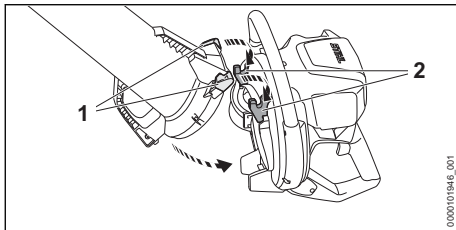

- ▶ Öffnungen (1) in die Haken (2) eingehängen.
- ▶ Saugrohr in das Gebläsegehäuse einschwenken. Das Saugrohr (3) rastet hörbar ein.

8.2.2 Saugrohr abbauen

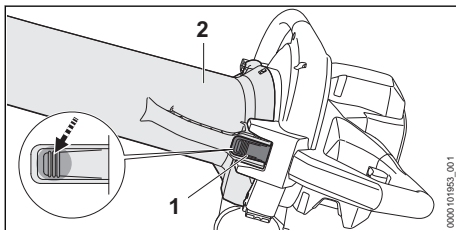

- ▶ Saughäcksler ausschalten und Akku herausnehmen.

- ▶ Saugrohr (2) festhalten und Rasthebel (1) drücken.
- ▶ Saugrohr (2) aus dem Gebläsegehäuse herausnehmen.

8.3 Fangsack anbauen und abbauen

8.3.1 Fangsack anbauen

- ▶ Saughäcksler ausschalten und Akku herausnehmen.
- ▶ Öffnung am Fangsack schließen.

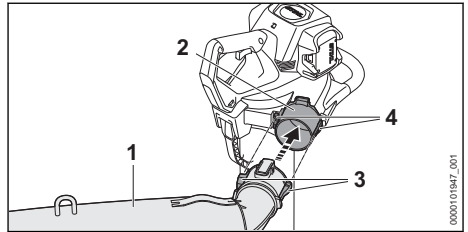

- ▶ Fangsack (1) so über die Öffnung (2) schieben, dass die seitlichen Führungen (4) mit den Aussparungen (3) fluchten. Der Fangsack rastet hörbar ein.

8.3.2 Fangsack abbauen

- ▶ Saughäcksler ausschalten und Akku herausnehmen.

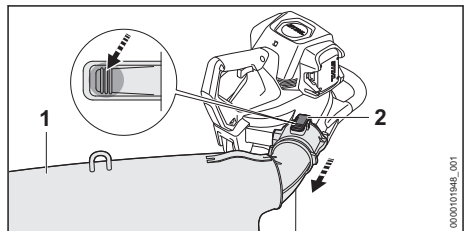

- ▶ Rasthebel (2) drücken und gedrückt halten.
- ▶ Fangsack (1) abziehen.

9 Saughäcksler für den Benutzer einstellen

9.1 Tragsystem anlegen und einstellen

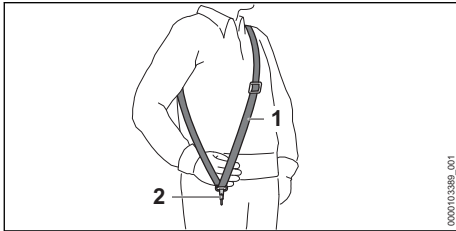

- ▶ Einschultergurt (1) aufsetzen.
- ▶ Einschultergurt (1) so einstellen, dass sich der Karabinerhaken (2) etwa eine Handbreit unterhalb der rechten Hüfte befindet.

10 Akku einsetzen und herausnehmen

10.1 Akku einsetzen

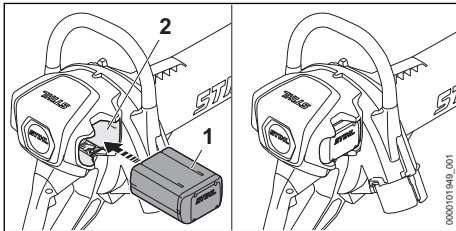

- ▶ Akku (1) bis zum Anschlag in den Akku-Schacht (2) drücken. Der Akku (1) rastet mit einem Klick ein und ist verriegelt.

10.2 Akku herausnehmen

- ▶ Eine Hand so vor den Akku-Schacht halten, dass der Akku (2) nicht herunterfallen kann.

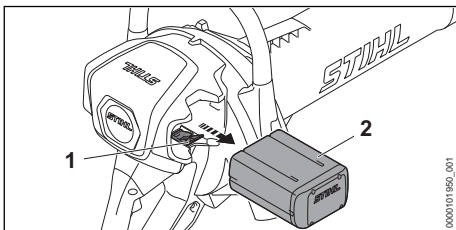

- ▶ Sperrhebel (1) drücken. Der Akku (2) ist entriegelt und kann herausgenommen werden.

11 Saughäcksler einschalten und ausschalten

11.1 Saughäcksler einschalten

- ▶ Saughäcksler mit der rechten Hand am Bedienungsgriff so festhalten, dass der Daumen den Bedienungsgriff umschließt.
- ▶ Saughäcksler mit der linken Hand am Bügelgriff so festhalten, dass der Daumen den Bügelgriff umschließt.

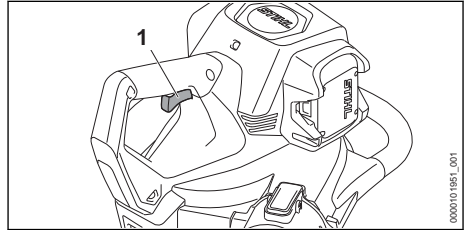

- ▶ Schalthebel (1) mit dem Zeigefinger drücken und gedrückt halten. Der Saughäcksler beschleunigt und das Sauggut wird angesaugt.

Je weiter der Schalthebel (1) gedrückt ist, umso mehr Sauggut wird aufgesaugt.

11.2 Saughäcksler ausschalten

- ▶ Schalthebel loslassen. Das Sauggut wird nicht mehr angesaugt.
- ▶ Falls weiterhin Sauggut angesaugt wird: Akku herausnehmen und einen STIHL Fachhändler aufsuchen. Der Saughäcksler ist defekt.

12 Saughäcksler und Akku prüfen

12.1 Bedienungselemente prüfen

Schalthebel

- ▶ Akku herausnehmen.
- ▶ Schalthebel drücken
- ▶ Falls der Schalthebel schwergängig ist oder nicht in die Ausgangsposition zurückfedert: Saughäcksler nicht verwenden und einen STIHL Fachhändler aufsuchen. Der Schalthebel ist defekt.

Saughäcksler einschalten

- ▶ Akku einsetzen.
- ▶ Schalthebel drücken und gedrückt halten. Das Sauggut wird angesaugt
- ▶ Falls 3 LEDs rot blinken: Akku herausnehmen und einen STIHL Fachhändler aufsuchen. Im Saughäcksler besteht eine Störung.

- ▶ Schalthebel loslassen.
Das Sauggut wird nicht mehr angesaugt
- ▶ Falls weiterhin Sauggut angesaugt wird: Akku herausnehmen und einen STIHL Fachhändler aufsuchen.
Der Saughäcksler ist defekt.

12.2 Saughäcksler prüfen

- ▶ Saughäcksler ausschalten und Akku herausnehmen.

Saugrohr prüfen

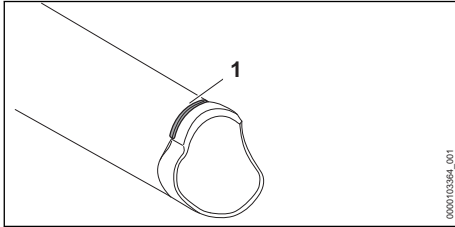

- ▶ Prüfen ob die Verschleißmarkierung (1) am Saugrohr sichtbar ist.
- ▶ Falls die Verschleißmarkierung am Saugrohr nicht sichtbar ist: Saughäcksler nicht verwenden und einen STIHL Fachhändler aufsuchen.
- ▶ Falls Unklarheiten bestehen: Einen STIHL Fachhändler aufsuchen.

Verschleißeinlage prüfen

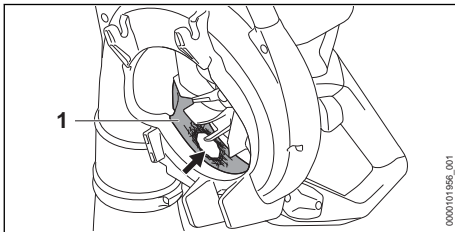

- ▶ Saugrohr abbauen.
- ▶ Prüfen ob in der Verschleißeinlage (1) beschädigt ist.
- ▶ Falls die Verschleißeinlage beschädigt ist: Saughäcksler nicht verwenden und einen STIHL Fachhändler aufsuchen.
- ▶ Falls Unklarheiten bestehen: Einen STIHL Fachhändler aufsuchen.

12.3 Akku prüfen

- ▶ Drucktaste am Akku drücken.
Die LEDs leuchten oder blinken.
- ▶ Falls die LEDs nicht leuchten oder blinken: Akku nicht verwenden und einen STIHL Fachhändler aufsuchen.
Im Akku besteht eine Störung.

13 Mit dem Saughäcksler arbeiten

13.1 Saughäcksler halten und führen

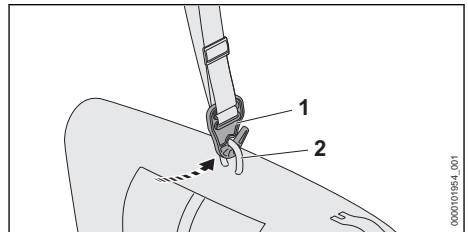

- ▶ Öse (2) in den Haken (1) eingehängen

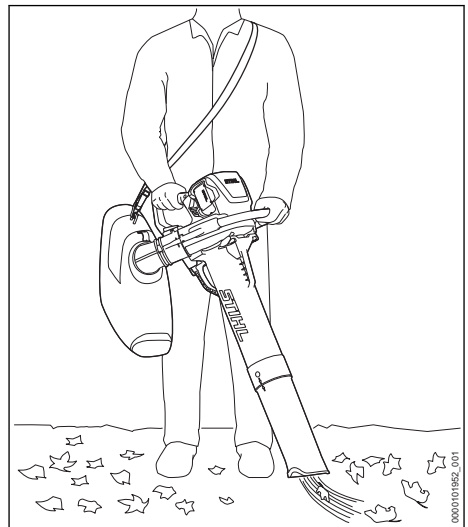

- ▶ Saughäcksler mit linken Hand am Bügelgriff und der rechten Hand am Bedienungsgriff so festhalten und führen, dass der Daumen der linken Hand den Bügelgriff und der Daumen der rechten Hand den Bedienungsgriff umschließt.

13.2 Saughäckseln

Aufsaugen von trockenem und feinem Sauggut

Falls trockenes oder feines Sauggut aufgesaugt wird: Fangsack vollständig schließen.

- ▶ Saughäcksler ausschalten und Akku herausnehmen.

Fangsack schließen

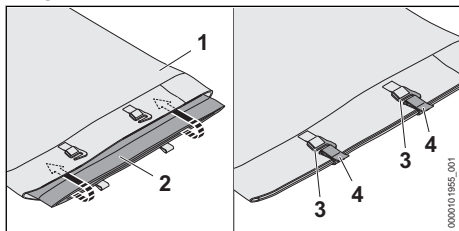

- ▶ Öffnung (2) schließen, umklappen und in die Tasche am Fangsack (1) einlegen.
- ▶ Verschlüsse (4) mit den Haken (3) verschließen.

Fangsackentlüftung schließen

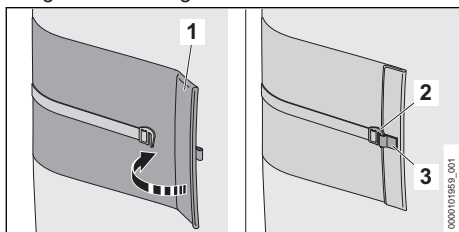

- ▶ Öffnung (1) schließen und umklappen.
- ▶ Verschluss (3) mit dem Haken (2) verschließen.

Aufsaugen von feuchtem Sauggut

Falls feuchtes oder nasses Sauggut aufgesaugt wird: Fangsackentlüftung für einen konstanten Luftaustausch öffnen.

Aufsaugen

- ▶ Düse auf den Boden richten.
- ▶ Langsam und kontrolliert vorwärts gehen.

Für eine optimale Leistungsfähigkeit die empfohlenen Temperaturbereiche beachten, 20.4.

13.3 Boost-Funktion aktivieren

Wenn die Boost-Funktion aktiviert ist, saugt der Saughäcksler mit maximaler Leistung.

Die Boost-Funktion beeinflusst die Akkulaufzeit. Je länger die Boost-Funktion aktiviert ist, umso kürzer ist die Akkulaufzeit.

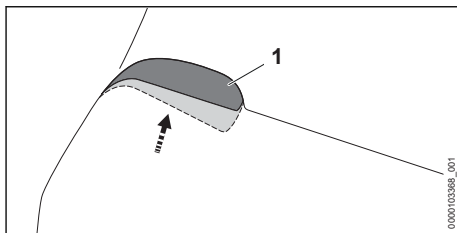

- ▶ Schalthebel (1) überdrücken und gedrückt halten. Die Boost-Funktion ist aktiviert.

Wenn der Schalthebel (1) losgelassen wird, ist die Boost-Funktion deaktiviert.

13.4 Fangsack leeren

- ▶ Saughäcksler ausschalten und Akku herausnehmen.
- ▶ Fangsack vom Saughäcksler abbauen.
- ▶ Fangsack so an den Tragösen tragen, dass kein Inhalt aus der Öffnung der Fangsackentlüftung herausfallen kann.
- ▶ Öffnung am Fangsack und Fangsackentlüftung vollständig öffnen und Inhalt vorschriftsmäßig entsorgen.
- ▶ Öffnung am Fangsack vollständig schließen.
- ▶ Fangsack an Saughäcksler anbauen.

14 Nach dem Arbeiten

14.1 Nach dem Arbeiten

- ▶ Saughäcksler ausschalten und Akku herausnehmen.
- ▶ Fangsack leeren.
- ▶ Falls der Saughäcksler nass ist: Saughäcksler trocknen lassen.
- ▶ Falls der Fangsack nass ist: Fangsack trocknen lassen.
- ▶ Falls der Akku nass oder feucht ist: Akku trocknen lassen, 20.4.
- ▶ Saughäcksler reinigen.
- ▶ Fangsack reinigen.
- ▶ Akku reinigen.

15 Transportieren

15.1 Saughäcksler transportieren

- ▶ Saughäcksler ausschalten und Akku herausnehmen.

Saughäcksler tragen

- ▶ Saughäcksler mit linken Hand am Bügelgriff und der rechten Hand am Bedienungsgriff so tragen, dass der Daumen der linken Hand den Bügelgriff und der Daumen der rechten Hand den Bedienungsgriff umschließt.

Saughäcksler in einem Fahrzeug transportieren

- ▶ Saughäcksler so sichern, dass der Saughäcksler nicht umkippen und sich nicht bewegen kann.

15.2 Akku transportieren

- ▶ Saughäcksler ausschalten und Akku herausnehmen.
- ▶ Sicherstellen, dass der Akku im sicherheitsgerechten Zustand ist.
- ▶ Akku so verpacken, dass er sich in der Verpackung nicht bewegen kann.
- ▶ Verpackung so sichern, dass sie sich nicht bewegen kann.

Der Akku unterliegt den Anforderungen zum Transport gefährlicher Güter. Der Akku ist als UN 3480 (Lithium-Ionen-Batterien) eingestuft und wurde gemäß UN Handbuch Prüfungen und Kriterien Teil III, Unterabschnitt 38.3 geprüft.

Die Transportvorschriften sind unter www.stihl.com/safety-data-sheets angegeben.

16 Aufbewahren**16.1 Saughäcksler aufbewahren**

- ▶ Saughäcksler ausschalten und Akku herausnehmen.
- ▶ Saughäcksler so aufbewahren, dass folgende Bedingungen erfüllt sind:
 - Der Saughäcksler kann nicht umkippen und sich nicht bewegen.
 - Der Saughäcksler ist außerhalb der Reichweite von Kindern.
 - Der Saughäcksler ist sauber und trocken.
 - Der Fangsack ist sauber und trocken.

16.2 Akku aufbewahren

STIHL empfiehlt, den Akku in einem Ladezustand zwischen 40 % und 60 % (2 grün leuchtende LEDs) aufzubewahren.

- ▶ Akku so aufbewahren, dass folgende Bedingungen erfüllt sind:
 - Der Akku ist außerhalb der Reichweite von Kindern.
 - Der Akku ist sauber und trocken.
 - Der Akku ist in einem geschlossenen Raum.
 - Der Akku ist getrennt vom Saughäcksler.
 - Falls der Akku im Ladegerät aufbewahrt wird: Netzstecker ziehen und den Akku mit einem Ladezustand zwischen 40 % und 60 % (2 grün leuchtende LEDs) aufbewahren.

- Der Akku ist nicht außerhalb der angegebenen Temperaturgrenzen aufbewahrt,  20.3.

HINWEIS

- Falls der Akku nicht so aufbewahrt wird, wie es in dieser Gebrauchsanleitung beschrieben ist, kann sich der Akku tiefentladen und dadurch irreparabel beschädigt werden.
 - ▶ Einen entladenen Akku vor dem Aufbewahren laden. STIHL empfiehlt den Akku in einem Ladezustand zwischen 40 % und 60 % (2 grün leuchtende LEDs) aufzubewahren.
 - ▶ Akku getrennt vom Saughäcksler aufbewahren.

17 Reinigen**17.1 Saughäcksler reinigen**

- ▶ Saughäcksler ausschalten und Akku herausnehmen.
- ▶ Saughäcksler mit einem feuchten Tuch reinigen.
- ▶ Lüftungsschlitze mit einem Pinsel reinigen.
- ▶ Bereich um das Gebläserad mit einem feuchten Tuch reinigen.
- ▶ Fangsack ausklopfen und mit einem feuchten Tuch reinigen.
- ▶ Fremdkörper aus dem Akku-Schacht entfernen und den Akku-Schacht mit einem feuchten Tuch reinigen.
- ▶ Elektrische Kontakte im Akku-Schacht mit einem Pinsel oder einer weichen Bürste reinigen.

17.2 Akku reinigen

- ▶ Akku mit einem feuchten Tuch reinigen.

18 Warten und Reparieren**18.1 Saughäcksler warten und reparieren**

Der Benutzer kann den Saughäcksler nicht selbst warten und nicht reparieren.

- ▶ Falls der Saughäcksler gewartet werden muss oder defekt oder beschädigt ist: Einen STIHL Fachhändler aufsuchen.



18.2 Akku warten und reparieren

Der Akku muss nicht gewartet werden und kann nicht repariert werden.

- ▶ Falls der Akku defekt oder beschädigt ist: Akku ersetzen.

19 Störungen beheben

19.1 Störungen des Saughäckslers oder des Akkus beheben

Störung	LEDs am Akku	Ursache	Abhilfe
Der Saughäcksler läuft beim Einschalten nicht an.	1 LED blinkt grün.	Der Ladezustand des Akkus ist zu gering.	<ul style="list-style-type: none"> ▶ Akku so vollständig laden, wie es in der Gebrauchsanleitung Ladegeräte STIHL AL 101, 301, 301-4, 500, 501 beschrieben ist.
	1 LED leuchtet rot.	Der Akku ist zu warm oder zu kalt.	<ul style="list-style-type: none"> ▶ Akku herausnehmen. ▶ Akku abkühlen oder erwärmen lassen.
	3 LEDs blinken rot.	Im Saughäcksler besteht eine Störung.	<ul style="list-style-type: none"> ▶ Akku herausnehmen. ▶ Elektrische Kontakte im Akku-Schacht reinigen. ▶ Akku einsetzen. ▶ Saughäcksler einschalten. ▶ Falls weiterhin 3 LEDs rot blinken: Saughäcksler nicht verwenden und einen STIHL Fachhändler aufsuchen.
	3 LEDs leuchten rot.	Der Saughäcksler ist zu warm.	<ul style="list-style-type: none"> ▶ Akku herausnehmen. ▶ Saughäcksler abkühlen lassen.
	4 LEDs blinken rot.	Im Akku besteht eine Störung.	<ul style="list-style-type: none"> ▶ Akku herausnehmen und erneut einsetzen. ▶ Saughäcksler einschalten. ▶ Falls weiterhin 4 LEDs rot blinken: Akku nicht verwenden und einen STIHL Fachhändler aufsuchen.
		Die elektrische Verbindung zwischen dem Saughäcksler und dem Akku ist unterbrochen.	<ul style="list-style-type: none"> ▶ Akku herausnehmen. ▶ Elektrische Kontakte im Akku-Schacht reinigen. ▶ Akku einsetzen.
		Der Saughäcksler oder der Akku sind feucht.	<ul style="list-style-type: none"> ▶ Saughäcksler oder Akku trocknen lassen,  20.4.
Der Saughäcksler schaltet im Betrieb ab.	3 LEDs leuchten rot.	Der Saughäcksler ist zu warm.	<ul style="list-style-type: none"> ▶ Akku herausnehmen. ▶ Saughäcksler abkühlen lassen.
		Es besteht eine elektrische Störung.	<ul style="list-style-type: none"> ▶ Akku herausnehmen und erneut einsetzen. ▶ Saughäcksler einschalten.
Die Saugleistung ist zu gering.		Der Fangsack ist voll oder verschmutzt.	<ul style="list-style-type: none"> ▶ Akku herausnehmen. ▶ Fangsack leeren. ▶ Fangsack reinigen.
		Der Krümmer oder das Gebläserad sind verstopft.	<ul style="list-style-type: none"> ▶ Akku herausnehmen. ▶ Saughäcksler reinigen.
Die Betriebszeit des Saughäckslers ist zu kurz.		Der Akku ist nicht vollständig geladen.	<ul style="list-style-type: none"> ▶ Akku so vollständig laden, wie es in der Gebrauchsanleitung Ladegeräte STIHL AL 101, 301, 301-4, 500, 501 beschrieben ist.
		Die Lebensdauer des Akkus ist überschritten.	<ul style="list-style-type: none"> ▶ Akku ersetzen.
Der Akku mit  kann nicht mit der STIHL connected App		Die Bluetooth®-Funkschnittstelle am Akku oder am mobilen Endgerät ist deaktiviert.	<ul style="list-style-type: none"> ▶ Bluetooth®-Funkschnittstelle am Akku und am mobilen Endgerät aktivieren.

Störung	LEDs am Akku	Ursache	Abhilfe
gefunden werden.			
		Die Entfernung zwischen Akku und mobilem Endgerät ist zu groß.	<ul style="list-style-type: none"> ▶ Entfernung verringern,  20.1. ▶ Falls der Akku weiterhin nicht mit der STIHL connected App gefunden werden kann: Einen STIHL Fachhändler aufsuchen.

19.2 Produktunterstützung und Hilfe zur Anwendung

Produktunterstützung und Hilfe zur Anwendung sind bei einem STIHL Fachhändler erhältlich.

Kontaktmöglichkeiten und weitere Informationen sind unter <https://support.stihl.com> oder www.stihl.com zu finden.

20 Technische Daten

20.1 Saughäcksler STIHL SHA 140.0

- Zulässige Akkus:
 - STIHL AP
- Maximale Luftgeschwindigkeit: 24 m/s
- Luftdurchsatz: 910 m³/h
- Volumen Fangsack: 55 l
- Gewicht ohne Akku: 5,10 kg
- Elektrische Schutzart: IPX4 (Schutz gegen allseitiges Spritzwasser)

Die Laufzeit ist unter www.stihl.com/battery-life angegeben.

20.2 Akku STIHL AP

- Akku-Technologie: Lithium-Ionen
- Spannung: 36 V
- Kapazität in Ah: siehe Leistungsschild
- Energieinhalt in Wh: siehe Leistungsschild
- Gewicht in kg: siehe Leistungsschild
- Bluetooth®-Funkschnittstelle (nur für Akkus mit ):
 - Datenverbindung: Bluetooth® 5.1. Das mobile Endgerät muss mit Bluetooth® Low Energy 5.0 kompatibel sein und Generic Access Profile (GAP) unterstützen.
 - Frequenzband: ISM-Band 2,4 GHz
 - Abgestrahlte maximale Sendeleistung: 1 mW
 - Signalreichweite: ca. 10 m. Die Signalstärke ist abhängig von den Umgebungsbedingungen und dem mobilen Endgerät. Die Reichweite kann je nach äußeren Bedingungen, einschließlich des verwendeten Empfangsgeräts, stark variieren. Innerhalb von geschlossenen Räumen und durch metalli-

sche Barrieren (zum Beispiel Wände, Regale, Koffer) kann die Reichweite deutlich geringer sein.

- Anforderungen an das Betriebssystem des mobilen Endgeräts: Android oder iOS (in der aktuellen Version oder höher)

Die Leistungsabgabe des Akkus kann abhängig vom verwendeten Akku-Produkt variieren.

20.3 Temperaturgrenzen



WARNUNG

- Der Akku ist nicht gegen alle Umgebungseinflüsse geschützt. Falls der Akku bestimmten Umgebungseinflüssen ausgesetzt ist, kann der Akku in Brand geraten oder explodieren. Personen können schwer verletzt werden und Sachschaden kann entstehen.
 - ▶ Akku nicht unterhalb von - 20 °C oder oberhalb von + 50 °C laden.
 - ▶ Saughäcksler oder Akku nicht unterhalb von - 20 °C oder oberhalb von + 50 °C verwenden.
 - ▶ Saughäcksler oder Akku nicht unterhalb von - 20 °C oder oberhalb von + 70 °C aufbewahren.

20.4 Empfohlene Temperaturbereiche

Für eine optimale Leistungsfähigkeit des Saughäckslers und Akkus die folgenden Temperaturbereiche beachten:

- Laden: + 5 °C bis + 40 °C
- Verwendung: - 10 °C bis + 40 °C
- Aufbewahrung: - 20 °C bis + 50 °C

Falls der Akku außerhalb der empfohlenen Temperaturbereiche geladen, verwendet oder aufbewahrt wird, kann die Leistungsfähigkeit reduziert sein.

Falls der Akku nass oder feucht ist, den Akku mindestens 48 h bei über + 15 °C und unter + 50 °C, sowie bei unter 70 % Luftfeuchtigkeit trocknen lassen. Eine höhere Luftfeuchtigkeit kann die Trocknungszeit verlängern.

20.5 Schallwerte und Vibrationswerte

Der K-Wert für die Schalldruckpegel beträgt 2 dB(A). Der K-Wert für die Schalleistungspegel beträgt 2 dB(A). Der K-Wert für die Vibrationswerte beträgt 2 m/s².

STIHL empfiehlt, einen Gehörschutz zu tragen.

- Schalldruckpegel L_{pA} gemessen nach IEC 62841-4-6: 83 dB(A).
- Schalleistungspegel L_{WA} gemessen nach IEC 62841-4-6: 96 dB(A).
- Vibrationswert a_{hv} gemessen nach IEC 62841-4-6, Bedienungsgriff: 0,7 m/s².
- Vibrationswert a_{nv} gemessen nach IEC 62841-4-6, Rundumgriff: 0,6 m/s².

Die angegebenen Schall- und Vibrationswerte wurden nach einem genormten Prüfverfahren gemessen und können zum Vergleich von Elektrogeräten herangezogen werden. Die tatsächlich auftretenden Schall- und Vibrationswerte können von den angegebenen Werten abweichen, abhängig von der Art der Anwendung und dem verwendeten Zubehör. Die angegebenen Schall- und Vibrationswerte können zu einer ersten Einschätzung der Schall- und Vibrationsbelastung verwendet werden. Die tatsächliche Schall- und Vibrationsbelastung muss eingeschätzt werden. Dabei können auch die Zeiten berücksichtigt werden, in denen das Elektrogerät abgeschaltet ist, und solche, in denen es zwar eingeschaltet ist, aber ohne Belastung läuft.

Informationen zur Erfüllung der Arbeitgeberrichtlinie Vibration 2002/44/EG sind unter www.stihl.com/vib angegeben.

20.6 REACH

REACH bezeichnet eine EG-Verordnung zur Registrierung, Bewertung und Zulassung von Chemikalien.

Informationen zur Erfüllung der REACH Verordnung sind unter www.stihl.com/reach angegeben.

21 Kombinationen aus Tragsystemen

21.1 Kombinationen aus Tragsystemen

Der Fangsack des Saughäckslers muss in Kombination mit einem Tragsystem verwendet wer-

den. Tragsysteme, die verwendet werden dürfen, sind hier angegeben:



Einschultergriff

22 Ersatzteile und Zubehör

22.1 Ersatzteile und Zubehör

STIHL Diese Symbole kennzeichnen original STIHL Ersatzteile und original STIHL Zubehör.

STIHL empfiehlt, original STIHL Ersatzteile und original STIHL Zubehör zu verwenden.

Ersatzteile und Zubehör anderer Hersteller können durch STIHL hinsichtlich Zuverlässigkeit, Sicherheit und Eignung trotz laufender Marktbeobachtung nicht beurteilt werden und STIHL kann für deren Einsatz auch nicht einstehen.

Original STIHL Ersatzteile und original STIHL Zubehör sind bei einem STIHL Fachhändler erhältlich.

23 Entsorgen

23.1 Saughäcksler und Akku entsorgen

Informationen zur Entsorgung sind bei der örtlichen Verwaltung oder bei einem STIHL Fachhändler erhältlich.

Eine unsachgemäße Entsorgung kann die Gesundheit schädigen und die Umwelt belasten.

- ▶ STIHL Produkte einschließlich Verpackung gemäß den örtlichen Vorschriften einer geeigneten Sammelstelle für Wiederverwertung zuführen.
- ▶ Nicht mit dem Hausmüll entsorgen.

24 EU-Konformitätserklärung

24.1 Saughäcksler STIHL SHA 140.0

ANDREAS STIHL AG & Co. KG
Badstraße 115
D-71336 Waiblingen

Deutschland

erklärt in alleiniger Verantwortung, dass

- Bauart: Akku-Saughäcksler
- Fabrikmarke: STIHL
- Typ: SHA 140.0
- Serienidentifizierung: SA07

den einschlägigen Bestimmungen der Richtlinien 2011/65/EU, 2006/42/EG, 2014/30/EU und 2000/14/EG entspricht und in Übereinstimmung mit den jeweils zum Produktionsdatum gültigen Versionen der folgenden Normen entwickelt und gefertigt worden ist: EN 55014-1, EN 55014-2 und EN 62841-1 unter Berücksichtigung von IEC 62841-4-6 und prEN 62841-4-6.

Zur Ermittlung des gemessenen und des garantierten Schalleistungspegels wurde nach Richtlinie 2000/14/EG, Anhang V verfahren.

- Gemessener Schalleistungspegel: 96 dB(A)
- Garantierter Schalleistungspegel: 98 dB(A)

Die Technischen Unterlagen sind bei der Produktzulassung der AND-REAS STIHL AG & Co. KG aufbewahrt.

Das Baujahr, das Herstellungsland und die Maschinenummer sind auf dem Saughäcksler angegeben.

Waiblingen, 01.02.2024

ANDREAS STIHL AG & Co. KG

i. V. 

Robert Olma, Vice President, Regulatory Affairs & Global Governmental Relations

25 UKCA-Konformitätserklärung

25.1 Saughäcksler STIHL SHA 140.0



ANDREAS STIHL AG & Co. KG
Badstraße 115
D-71336 Waiblingen

Deutschland

erklärt in alleiniger Verantwortung, dass

- Bauart: Akku-Saughäcksler
- Fabrikmarke: STIHL
- Typ: SHA 140.0
- Serienidentifizierung: SA07

den einschlägigen Bestimmungen der UK-Verordnungen The Restriction of the Use of Certain Hazardous Substances in Electrical and Electronic Equipment Regulations 2012, Supply of Machinery (Safety) Regulations 2008, Electro-

magnetic Compatibility Regulations 2016 und Noise Emission in the Environment by Equipment for use Outdoors Regulations 2001 entspricht und in Übereinstimmung mit den jeweils zum Produktionsdatum gültigen Versionen der folgenden Normen entwickelt und gefertigt worden ist: EN 55014-1, EN 55014-2 und EN 62841-1 unter Berücksichtigung von IEC 62841-4-6 und prEN 62841-4-6.

Zur Ermittlung des gemessenen und des garantierten Schalleistungspegels wurde nach UK-Verordnung Noise Emission in the Environment by Equipment for use Outdoors Regulations 2001, Schedule 8 verfahren.

- Gemessener Schalleistungspegel: 96 dB(A)
- Garantierter Schalleistungspegel: 98 dB(A)

Die Technischen Unterlagen sind bei der AND-REAS STIHL AG & Co. KG aufbewahrt.

Das Baujahr, das Herstellungsland und die Maschinenummer sind auf dem Saughäcksler angegeben.

Waiblingen, 01.02.2024

ANDREAS STIHL AG & Co. KG

i. V. 

Robert Olma, Vice President, Regulatory Affairs & Global Governmental Relations

26 Anschriften

STIHL Hauptverwaltung

ANDREAS STIHL AG & Co. KG
Postfach 1771
D-71307 Waiblingen

STIHL Vertriebsgesellschaften

DEUTSCHLAND

STIHL Vertriebszentrale AG & Co. KG
Robert-Bosch-Straße 13
64807 Dieburg
Telefon: +49 6071 3055358

ÖSTERREICH

STIHL Ges.m.b.H.
Fachmarktstraße 7
2334 Vösendorf
Telefon: +43 1 86596370

SCHWEIZ

STIHL Vertriebs AG
Isenrietstraße 4

8617 Mönchaltorf
Telefon:+41 44 9493030

27 Allgemeine Sicherheitshinweise für Elektrowerkzeuge

27.1 Einleitung

Dieses Kapitel gibt die in der Norm EN/IEC 62841 für handgeführte motorbetriebene Elektrowerkzeuge vorformulierten, allgemeinen Sicherheitshinweise wieder.

STIHL muss diese Texte abdrucken.

Die unter "Elektrische Sicherheit" angegebenen Sicherheitshinweise zur Vermeidung eines elektrischen Schlags sind für STIHL Akku-Produkte nicht anwendbar.

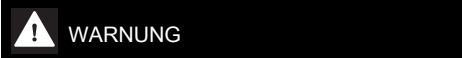

- **Lesen Sie alle Sicherheitshinweise, Anweisungen, Gebildungen und technischen Daten, mit denen dieses Elektrowerkzeug versehen ist.** Versäumnisse bei der Einhaltung der nachfolgenden Anweisungen können elektrischen Schlag, Brand und/oder schwere Verletzungen verursachen. **Bewahren Sie alle Sicherheitshinweise und Anweisungen für die Zukunft auf.**

Der in den Sicherheitshinweisen verwendete Begriff „Elektrowerkzeug“ bezieht sich auf netzbetriebene Elektrowerkzeuge (mit Netzleitung) oder auf akkubetriebene Elektrowerkzeuge (ohne Netzleitung).

27.2 Arbeitsplatzsicherheit

- a) **Halten Sie Ihren Arbeitsbereich sauber und gut beleuchtet.** Unordnung oder unbeleuchtete Arbeitsbereiche können zu Unfällen führen.
- b) **Arbeiten Sie mit dem Elektrowerkzeug nicht in explosionsgefährdeter Umgebung, in der sich brennbare Flüssigkeiten, Gase oder Stäube befinden.** Elektrowerkzeuge erzeugen Funken, die den Staub oder die Dämpfe entzünden können.
- c) **Halten Sie Kinder und andere Personen während der Benutzung des Elektrowerkzeugs fern.** Bei Ablenkung können Sie die Kontrolle über das Elektrowerkzeug verlieren.

27.3 Elektrische Sicherheit

- a) **Der Anschlussstecker des Elektrowerkzeugs muss in die Steckdose passen. Der Stecker darf in keiner Weise verändert werden. Verwenden Sie keine Adapterstecker gemeinsam mit geschützten Elektrowerkzeugen.** Unveränderte Stecker und passende Steckdosen verringern das Risiko eines elektrischen Schlages.
- b) **Vermeiden Sie Körperkontakt mit geerdeten Oberflächen wie von Rohren, Heizungen, Herden und Kühlschränken.** Es besteht ein erhöhtes Risiko durch elektrischen Schlag, wenn Ihr Körper geerdet ist.
- c) **Halten Sie Elektrowerkzeuge von Regen oder Nässe fern.** Das Eindringen von Wasser in ein Elektrowerkzeug erhöht das Risiko eines elektrischen Schlages.
- d) **Zweckentfremden Sie die Anschlussleitung nicht. Verwenden Sie die Anschlussleitung niemals zum Tragen, Ziehen oder um den Stecker des Elektrowerkzeugs herauszuziehen. Halten Sie die Anschlussleitung fern von Hitze, Öl, scharfen Kanten oder sich bewegendem Teilen.** Beschädigte oder verwickelte Anschlussleitungen erhöhen das Risiko eines elektrischen Schlages.
- e) **Wenn Sie mit einem Elektrowerkzeug im Freien arbeiten, verwenden Sie nur Verlängerungsleitungen, die auch für den Außenbereich geeignet sind.** Die Anwendung einer für den Außenbereich geeigneten Verlängerungsleitung verringert das Risiko eines elektrischen Schlages.
- f) **Wenn der Betrieb des Elektrowerkzeugs in feuchter Umgebung nicht vermeidbar ist, verwenden Sie einen Fehlerstromschutzschalter.** Der Einsatz eines Fehlerstromschutzschalters vermindert das Risiko eines elektrischen Schlages.

27.4 Sicherheit von Personen

- a) **Seien Sie aufmerksam, achten Sie darauf, was Sie tun, und gehen Sie mit Vernunft an die Arbeit mit einem Elektrowerkzeug. Benutzen Sie kein Elektrowerkzeug, wenn Sie müde sind oder unter dem Einfluss von Drogen, Alkohol oder Medikamenten stehen.** Ein Moment der Unachtsamkeit beim Gebrauch des Elektrowerkzeugs kann zu ernsthaften Verletzungen führen.
- b) **Tragen Sie persönliche Schutzausrüstung und immer eine Schutzbrille.** Das Tragen

- persönlicher Schutzausrüstung, wie Staubmaske, rutschfeste Sicherheitsschuhe, Schutzhelm oder Gehörschutz, je nach Art und Einsatz des Elektrowerkzeugs, verringert das Risiko von Verletzungen.
- c) **Vermeiden Sie eine unbeabsichtigte Inbetriebnahme. Vergewissern Sie sich, dass das Elektrowerkzeug ausgeschaltet ist, bevor Sie es an die Stromversorgung und/oder den Akku anschließen, es aufnehmen oder tragen.** Wenn Sie beim Tragen des Elektrowerkzeugs den Finger am Schalter haben oder das Elektrowerkzeug eingeschaltet an die Stromversorgung anschließen, kann dies zu Unfällen führen.
- d) **Entfernen Sie Einstellwerkzeuge oder Schraubenschlüssel, bevor Sie das Elektrowerkzeug einschalten.** Ein Werkzeug oder Schlüssel, der sich in einem drehenden Teil des Elektrowerkzeugs befindet, kann zu Verletzungen führen.
- e) **Vermeiden Sie eine abnormale Körperhaltung. Sorgen Sie für einen sicheren Stand und halten Sie jederzeit das Gleichgewicht.** Dadurch können Sie das Elektrowerkzeug in unerwarteten Situationen besser kontrollieren.
- f) **Tragen Sie geeignete Kleidung. Tragen Sie keine weite Kleidung oder Schmuck. Halten Sie Haare und Kleidung fern von sich bewegendenden Teilen.** Lockere Kleidung, Schmuck oder lange Haare können von sich bewegendenden Teilen erfasst werden.
- g) **Wenn Staubabsaug- und -auffangeinrichtungen montiert werden können, sind diese anzuschließen und richtig zu verwenden.** Verwendung einer Staubabsaugung kann Gefährdungen durch Staub verringern.
- h) **Wiegen Sie sich nicht in falscher Sicherheit und setzen Sie sich nicht über die Sicherheitsregeln für Elektrowerkzeuge hinweg, auch wenn Sie nach vielfachem Gebrauch mit dem Elektrowerkzeug vertraut sind.** Achtloses Handeln kann binnen Sekundenbruchteilen zu schweren Verletzungen führen.
- und sicherer im angegebenen Leistungsreich.
- b) **Benutzen Sie kein Elektrowerkzeug, dessen Schalter defekt ist.** Ein Elektrowerkzeug, das sich nicht mehr ein- oder ausschalten lässt, ist gefährlich und muss repariert werden.
- c) **Ziehen Sie den Stecker aus der Steckdose und/oder entfernen Sie einen abnehmbaren Akku, bevor Sie Geräteeinstellungen vornehmen, Einsatzwerkzeugteile wechseln oder das Elektrowerkzeug weglegen.** Diese Vorsichtsmaßnahme verhindert den unbeabsichtigten Start des Elektrowerkzeugs.
- d) **Bewahren Sie unbenutzte Elektrowerkzeuge außerhalb der Reichweite von Kindern auf. Lassen Sie keine Personen das Elektrowerkzeug benutzen, die mit diesem nicht vertraut sind oder diese Anweisungen nicht gelesen haben.** Elektrowerkzeuge sind gefährlich, wenn sie von unerfahrenen Personen benutzt werden.
- e) **Pflegen Sie Elektrowerkzeuge und Einsatzwerkzeug mit Sorgfalt. Kontrollieren Sie, ob bewegliche Teile einwandfrei funktionieren und nicht klemmen, ob Teile gebrochen oder so beschädigt sind, dass die Funktion des Elektrowerkzeugs beeinträchtigt ist. Lassen Sie beschädigte Teile vor dem Einsatz des Elektrowerkzeugs reparieren.** Viele Unfälle haben ihre Ursache in schlecht gewarteten Elektrowerkzeugen.
- f) **Halten Sie Schneidwerkzeuge scharf und sauber.** Sorgfältig gepflegte Schneidwerkzeuge mit scharfen Schneidkanten verklemmen sich weniger und sind leichter zu führen.
- g) **Verwenden Sie Elektrowerkzeug, Einsatzwerkzeug, Einsatzwerkzeuge usw. entsprechend diesen Anweisungen. Berücksichtigen Sie dabei die Arbeitsbedingungen und die auszuführende Tätigkeit.** Der Gebrauch von Elektrowerkzeugen für andere als die vorgesehenen Anwendungen kann zu gefährlichen Situationen führen.
- h) **Halten Sie Griffe und Griffflächen trocken, sauber und frei von Öl und Fett.** Rutschige Griffe und Griffflächen erlauben keine sichere Bedienung und Kontrolle des Elektrowerkzeugs in unvorhergesehenen Situationen.

27.5 Verwendung und Behandlung des Elektrowerkzeugs

- a) **Überlasten Sie das Elektrowerkzeug nicht. Verwenden Sie für Ihre Arbeit das dafür bestimmte Elektrowerkzeug.** Mit dem passenden Elektrowerkzeug arbeiten Sie besser

27.6 Verwendung und Behandlung des Akkuwerkzeugs

- a) **Laden Sie die Akkus nur mit Ladegeräten auf, die vom Hersteller empfohlen werden.** Durch ein Ladegerät, das für eine bestimmte Art von Akku geeignet ist, besteht Brandgefahr, wenn es mit anderen Akkus verwendet wird.
- b) **Verwenden Sie nur die dafür vorgesehenen Akkus in den Elektrowerkzeugen.** Der Gebrauch von anderen Akkus kann zu Verletzungen und Brandgefahr führen.
- c) **Halten Sie den nicht benutzten Akku fern von Büroklammern, Münzen, Schlüsseln, Nägeln, Schrauben oder anderen kleinen Metallgegenständen, die eine Überbrückung der Kontakte verursachen könnten.** Ein Kurzschluss zwischen den Akkukontakten kann Verbrennungen oder Feuer zur Folge haben.
- d) **Bei falscher Anwendung kann Flüssigkeit aus dem Akku austreten. Vermeiden Sie den Kontakt damit. Bei zufälligem Kontakt mit Wasser abspülen. Wenn die Flüssigkeit in die Augen kommt, nehmen Sie zusätzlich ärztliche Hilfe in Anspruch.** Austretende Akkuflüssigkeit kann zu Hautreizungen oder Verbrennungen führen.
- e) **Benutzen Sie keinen beschädigten oder veränderten Akku.** Beschädigte oder veränderte Akkus können sich unvorhersehbar verhalten und zu Feuer, Explosion oder Verletzungsgefahr führen.
- f) **Setzen Sie einen Akku keinem Feuer oder zu hohen Temperaturen aus.** Feuer oder Temperaturen über 130 °C (265 °F) können eine Explosion hervorrufen.
- g) **Befolgen Sie alle Anweisungen zum Laden und laden Sie den Akku oder das Akkuwerkzeug niemals außerhalb des in der Betriebsanleitung angegebenen Temperaturbereichs.** Falsches Laden oder Laden außerhalb des zugelassenen Temperaturbereichs kann den Akku zerstören und die Brandgefahr erhöhen.

27.7 Service

- a) **Lassen Sie Ihr Elektrowerkzeug nur von qualifiziertem Fachpersonal und nur mit Original-Ersatzteilen reparieren.** Damit wird sichergestellt, dass die Sicherheit des Elektrowerkzeugs erhalten bleibt.
- b) **Warten Sie niemals beschädigte Akkus.** Sämtliche Wartung von Akkus sollte nur

durch den Hersteller oder bevollmächtigte Kundendienststellen erfolgen.

27.8 Sicherheitshinweise für Gartensauger

- a) **Verwenden Sie den Gartensauger nicht bei schlechtem Wetter, besonders nicht bei Gewittergefahr.** Dies verringert die Gefahr, von einem Blitz getroffen zu werden.
- b) **Prüfen Sie den Fangsack immer wieder auf Verschleiß oder Abnutzung.** Ein verschlissener oder beschädigter Fangsack kann das Risiko von Verletzung erhöhen.
- c) **Tragen Sie Augen- und Gehörschutz.** Geeignete persönliche Schutzausrüstung verringert das Risiko von Verletzungen.
- d) **Tragen Sie beim Betrieb des Gartensauger immer rutschfeste, schützende Schuhe. Niemals barfuß oder mit offenen Sandalen arbeiten.** Dadurch vermindern Sie die Gefahr einer Fußverletzung.
- e) **Tragen Sie keine locker sitzende Kleidung oder Dinge wie Schals, Schnüre, Ketten, Bänder, usw., die in den Lufteinlass gezogen werden könnten. Binden Sie langes Haar zurück oder bedecken Sie es, damit es nicht eingezogen werden kann.** Das Einziehen irgendeines dieser Dinge in den Lufteinlass kann das Risiko von Verletzungen erhöhen.
- f) **Halten Sie beim Betrieb des Gartensauger andere Personen fern.** Weggeschleudertes Unrat kann das Risiko von Verletzungen erhöhen.
- g) **Arbeiten Sie im Saugmodus nicht ohne Fangsack.** Herausgeschleuderte Teile können das Risiko von Verletzungen erhöhen.
- h) **Verwenden Sie den Gartensauger nicht, um Brennendes oder Rauchendes, wie z. B. Zigaretten, Streichhölzer oder Asche aufzusaugen.** Diese Zündquellen können das Brandrisiko erhöhen.
- i) **Saugen Sie kein Wasser oder andere Flüssigkeiten auf und tauchen Sie kein Teil der Maschine in Flüssigkeit ein.** In die Maschine eindringendes Wasser kann das Risiko eines elektrischen Schlages erhöhen.
- j) **Saugen Sie keine Steine, Kies, Metall oder zerbrochenes Glas auf.** Der Ventilatorflügel kann beschädigt werden und das Risiko einer Verletzung erhöhen.
- k) **Berühren Sie nicht den sich noch drehenden Ventilator. Schalten Sie den Gartensauger**

aus, warten Sie bis zum Stillstand des Ventilators, bevor Sie ein Teil entfernen, das den Zugang zum Ventilator freigibt. Dies verringert das Risiko einer Verletzung durch bewegte Teile.

- l) **Stellen Sie sicher, dass der Schalter ausgeschaltet ist, bevor Sie eingeklemmtes Material entfernen oder den Gartensauger warten.** Ein unerwarteter Betrieb des Gartensaugers beim Entfernen von eingeklemmtem Material oder bei der Wartung kann das Risiko von Verletzungen erhöhen.

Contents

1	Introduction.....	22
2	Guide to Using this Manual.....	22
3	Overview.....	23
4	Safety Precautions.....	24
5	Preparing the Vacuum Shredder for Operation.....	28
6	Charging the Battery, LEDs.....	28
7	Activating and Deactivating Bluetooth® Radio Interface.....	29
8	Assembling the Vacuum Shredder.....	29
9	Adjusting the vacuum shredder for the user.....	30
10	Removing and Fitting the Battery.....	30
11	Switching the Vacuum Shredder On/Off...	31
12	Checking the Vacuum Shredder and Battery.....	31
13	Working with the Vacuum Shredder.....	32
14	After Finishing Work.....	33
15	Transporting.....	33
16	Storing.....	34
17	Cleaning.....	34
18	Maintenance and Repairs.....	34
19	Troubleshooting.....	34
20	Specifications.....	36
21	Combinations of Carrying Systems.....	37
22	Spare Parts and Accessories.....	37
23	Disposal.....	37
24	EC Declaration of Conformity.....	37
25	UKCA Declaration of Conformity.....	38
26	Addresses.....	38
27	General Power Tool Safety Warnings.....	38

1 Introduction

Dear Customer,

Thank you for choosing STIHL. We develop and manufacture our quality products to meet our customers' requirements. The products are

designed for reliability even under extreme conditions.

STIHL also stands for premium service quality. Our dealers guarantee competent advice and instruction as well as comprehensive service support.

STIHL expressly commit themselves to a sustainable and responsible handling of natural resources. This user manual is intended to help you use your STIHL product safely and in an environmentally friendly manner over a long service life.

We thank you for your confidence in us and hope you will enjoy working with your STIHL product.



Dr. Nikolas Stihl

IMPORTANT! READ BEFORE USING AND KEEP IN A SAFE PLACE FOR REFERENCE.

2 Guide to Using this Manual

2.1 Applicable documents

The local safety regulations apply.

- ▶ In addition to this User Manual, you should also read, understand and retain the following documents:
 - Safety instructions and precautions for STIHL AP battery
 - User Manual for STIHL AL 101, 301, 301-4, 500 and 501 chargers
 - Safety information for STIHL batteries and products with built-in battery: www.stihl.com/safety-data-sheets

For further information on STIHL connected, compatible products and FAQs, please visit www.connect.stihl.com or available from a STIHL authorized dealer.

The Bluetooth® word mark and logos are registered trademarks owned by Bluetooth SIG, Inc. These word marks and logos are used by STIHL under license. These word marks and logos are used by STIHL under license.

Batteries with  are equipped with a Bluetooth® radio interface. Local operating restrictions (in aircraft or hospitals, for example) must be complied with.

2.2 Symbols used with warnings in the text



WARNING

- This symbol indicates dangers that can cause serious injuries or death.
 - ▶ The measures indicated can avoid serious injuries or death.

NOTICE

- This symbol indicates dangers that can cause damage to property.
 - ▶ The measures indicated can avoid damage to property.

2.3 Symbols in Text



This symbol refers to a chapter in this instruction manual.

3 Overview

3.1 Vacuum Shredder

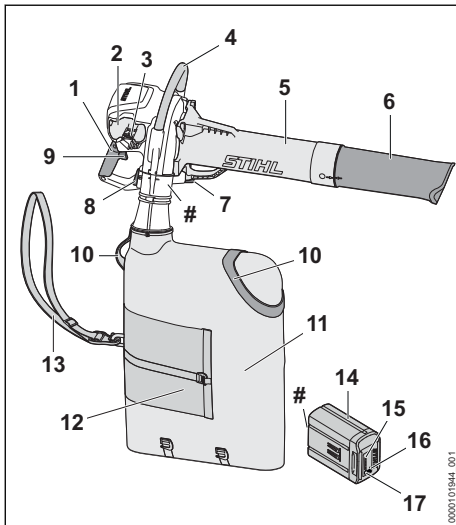

- 1 Control handle**
The control handle is used to operate and control the vacuum shredder.
- 2 Battery compartment**
The battery compartment holds the battery.
- 3 Locking lever**
The locking lever holds the battery in the battery compartment.

- 4 Loop handle**
The loop handle serves to hold, control and carry the vacuum shredder.
 - 5 Suction tube**
The suction tube guides the sweepings into the vacuum shredder.
 - 6 Nozzle**
The nozzle guides the suctioned material to the suction tube.
 - 7 Locking button**
The locking button holds the suction tube in place on the vacuum shredder.
 - 8 Locking button**
The locking button holds the catcher bag in place on the vacuum shredder.
 - 9 Trigger**
The trigger switches the vacuum shredder on and off.
 - 10 Carrying ring**
The carrying rings serve to carry and empty the catcher bag.
 - 11 Catcher bag**
The catcher bag collects the suctioned material.
 - 12 Ventilation of the catcher bag**
Ventilating the catcher bag ensures a constant exchange of air when vacuuming moist debris.
 - 13 Shoulder strap**
The shoulder strap serves to carry the catcher bag.
 - 14 Battery**
The battery supplies power to the vacuum shredder.
 - 15 LEDs**
The LEDs indicate the state of charge of the battery and any errors.
 - 16 "BLUETOOTH®" LED (only for batteries with )**
The LED indicates the activation and deactivation of the Bluetooth® interface.
 - 17 Pushbutton**
The pushbutton activates the LEDs on the battery. The pushbutton activates and deactivates the Bluetooth® interface (if available).
- # Rating plate with machine number**

3.2 Symbols

Meaning of the symbols that may be on the vacuum shredder and the battery:



This symbol indicates the position of the nozzle to the suction tube.



1 LED lights up steady red. The battery is too warm or too cold.



4 LEDs flash red. There is an error in the battery.



Guaranteed sound power level in accordance with Directive 2000/14/EC in dB(A) for the purpose of comparing the sound emissions of products.



Recharge this battery with a STIHL charger. The admissible chargers are listed in these safety instructions.



The battery is equipped with a Bluetooth® radio interface and can be paired with the STIHL connected app.



The information next to the symbol indicates the energy content of the battery according to the cell manufacturer's specification. The energy content available in operation is lower.



Do not dispose of the product with domestic waste.

4 Safety Precautions

4.1 Warning symbols

The warning symbols on the vacuum shredder or the battery have the following meaning:



Follow the safety instructions and take the necessary precautions.



Read and understand the User Manual and keep it in a safe place for reference.



Wear safety glasses.



Remove the battery during work interruptions, transport, storage, maintenance or repair.



Maintain a safe distance.

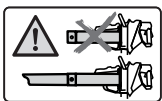

Use the vacuum shredder only with the suction tube attached and the nozzle attached.



Protect the battery against heat and fire.



Do not immerse the battery in liquids.

4.2 Intended Use

The STIHL SHA 140.0 vacuum shredder is intended for vacuuming material such as leaves, cut grass and similar debris.

The vacuum shredder can be used in the rain.

A STIHL AP battery supplies the vacuum shredder with power.

The battery with  in combination with the STIHL connected app enables customization and the transfer of information to the battery using Bluetooth® technology.

▲ WARNING

- Batteries not approved by STIHL for the vacuum shredder may cause fires and explosions. Persons may be seriously or fatally injured, and property may be damaged.
 - ▶ Use the vacuum shredder with a STIHL AP battery.
- Failure to use the vacuum shredder or battery as intended may result in serious or fatal injury to people and damage to property.
 - ▶ Use the vacuum shredder and battery as described in this User Manual.
 - ▶ Use the battery as described in the User Manual of the STIHL AP battery, the STIHL connected app and at www.connect.stihl.com.

4.3 Requirements for the user

▲ WARNING

- Users without adequate training or instruction cannot recognize or assess the risks involved in using the vacuum shredder and battery. The user or other persons may sustain serious or fatal injuries.
 - ▶ Read and understand the User Manual and keep it in a safe place for reference.
- ▶ If the vacuum shredder or battery is passed on to another person: Always give them the user manual.

- ▶ Make sure that the user meets the following conditions:
 - The user is rested.
 - The user must be in good physical condition and mental health to operate and work with the vacuum shredder and battery. If the user is able to operate the equipment but has physical, sensory or mental limitations, the user may only work with the equipment under the supervision of or after receiving instruction from a responsible person.
 - The user can recognize and assess the hazards of the vacuum shredder and battery.
 - The user is an adult or is being trained in an occupation under supervision according to national regulations.
 - The user has received instruction from a STIHL servicing dealer or other experienced user before working with the vacuum shredder for the first time.
 - The user is not under the influence of alcohol, medication or drugs.
- ▶ If you are unsure: Contact a STIHL authorized dealer.

4.4 Clothing and equipment

⚠ WARNING

- Long hair can be pulled into the vacuum shredder during operation. This may result in serious injury to the user.
 - ▶ Tie up and secure long hair above your shoulders.
- Objects can be thrown at high speed during operation. This may result in injury to the user.
 - ▶ Wear close-fitting safety glasses. Suitable safety glasses tested to standard EN 166 or national standards and bearing the corresponding label are available from retailers.
- ▶ Wear long trousers.
- Dust may be whipped up during operation. Whipped up dust can damage the respiratory passages and cause allergic reactions.
 - ▶ If dust is generated: Wear a dust respirator mask.
- Unsuitable clothing can snag on wood, brush or the vacuum shredder. Users not wearing suitable clothing may be seriously injured.
 - ▶ Wear close-fitting clothing.
- The user can come into contact with the blower wheel during cleaning and maintenance work. This may result in injury to the user.



- ▶ Wear work gloves made of robust material.
- ▶ Remove scarves and jewelry.
- Wearing unsuitable footwear may cause the user to slip. This may result in injury to the user.
 - ▶ Wear sturdy, closed-toed footwear with non-slip soles.

4.5 Work Area and Surroundings

4.5.1 Vacuum Shredder

⚠ WARNING

- Bystanders, children and animals cannot recognize or assess the dangers of the vacuum shredder or flying debris. This may result in serious injury to bystanders, children and animals and damage to property.
 - ▶ Keep bystanders, children and animals away from the working area.
- ▶ Maintain a distance from objects.
- ▶ Do not leave the vacuum shredder unattended.
- ▶ Make sure that children cannot play with the vacuum shredder.
- Electrical components of the vacuum shredder can produce sparks. Sparks may cause fires and explosions in highly flammable or explosive environments. Persons may be seriously or fatally injured, and property may be damaged.
 - ▶ Do not work in a highly flammable or explosive environment.



4.5.2 Battery

⚠ WARNING

- Bystanders, children and animals cannot recognize or assess the dangers of the battery. Bystanders, children and animals may be seriously injured.
 - ▶ Keep bystanders, children and animals away from the work area.
 - ▶ Do not leave the battery unattended.
 - ▶ Make sure that children cannot play with the battery.
- The battery is not protected against all ambient conditions. If the battery is exposed to certain ambient conditions, the battery may catch fire, explode or be irreparably damaged. This may result in serious injury to people and damage to property.
 - ▶ Protect battery from heat and fire.
 - ▶ Do not throw the battery into a fire.



- ▶ Do not charge, use and store the battery outside of the specified temperature limits,  20.3.



- ▶ Do not immerse the battery in liquids.

- ▶ Keep battery away from small metal parts.
- ▶ Do not expose the battery to high pressure.
- ▶ Do not expose the battery to microwaves.
- ▶ Protect the battery from chemicals and salts.

4.6 Safe Condition

4.6.1 Vacuum Shredder

The vacuum shredder is in a safe condition if the following points are observed:

- The vacuum shredder is undamaged.
- The vacuum shredder is clean.
- The controls function properly and have not been modified.
- The fastener on the catcher bag can be completely opened and closed.
- The wear limits are not exceeded.
- Original STIHL accessories designed for this vacuum shredder model are fitted.
- The accessories are correctly installed.

WARNING

- If not in safe condition, components may no longer operate correctly, and safety devices may be rendered ineffective. There is a risk of serious or fatal injury.
 - ▶ Work only with an undamaged vacuum shredder.
 - ▶ If the vacuum shredder is dirty: Clean the vacuum shredder.
 - ▶ Never attempt to modify the vacuum shredder.
 - ▶ If the controls do not function properly: Do not work with the vacuum shredder.
 - ▶ If you cannot open or close the fastener of the catcher bag: Do not work with the vacuum shredder.
 - ▶ Note and comply with the wear limits.
 - ▶ Fit original STIHL accessories designed for this vacuum shredder model.
 - ▶ Install accessories as described in this User Manual or in the User Manual for the accessories.
 - ▶ Never insert objects in the openings of the vacuum shredder.
 - ▶ Replace worn or damaged labels.
 - ▶ If you are unsure: Contact a STIHL authorized dealer.

4.6.2 Battery

The battery is in a safe condition if the following points are observed:

- Battery is undamaged.
- The battery is clean and dry.
- Battery functions properly and has not been modified.

WARNING

- A battery that is not in a safe condition cannot operate safely. Persons may be seriously injured.
 - ▶ Never work with a damaged battery.
 - ▶ Never attempt to charge a damaged or defective battery.
 - ▶ If the battery is dirty: Clean the battery.
 - ▶ If the battery is wet or damp: Allow the battery to dry,  20.4.
 - ▶ Never attempt to modify the battery.
 - ▶ Never insert objects in the battery's openings.
 - ▶ Never bridge the battery's contacts with metallic objects (short circuit).
 - ▶ Do not open the battery.
 - ▶ Replace worn or damaged labels.
- Fluid may leak from a damaged battery. If that liquid comes into contact with the skin or eyes, the skin or eyes may be irritated.
 - ▶ Avoid contact with the liquid.
 - ▶ If skin contact occurs: Wash affected areas of skin with plenty of water and soap.
 - ▶ In the event of contact with eyes: Rinse eyes with plenty of water for at least 15 minutes and consult a doctor.
- A damaged or defective battery may smell unusual, emit smoke or burn. Persons may be seriously or fatally injured, and property may be damaged.
 - ▶ If the battery smells unusual or emits smoke: do not use the battery and keep it away from combustible substances.
 - ▶ If the battery catches fire: Attempt to extinguish the battery with a fire extinguisher or water.

4.7 Operation

WARNING

- In certain situations, the user may no longer be able to concentrate on their work. This may result in the user stumbling, falling and suffering serious injury.
 - ▶ Work calmly and methodically.
 - ▶ If light and visibility are poor: Do not work with the vacuum shredder.
 - ▶ Use the vacuum shredder on your own.

- ▶ Do not work above shoulder height.
- ▶ Watch out for obstacles.
- ▶ Work standing on the ground and keep your balance. If you have to work at a height: Use a mobile elevating work platform or secure scaffolding.
- ▶ If you start feeling fatigue: Take a break.
- ▶ Work with the openings on the catcher bag closed.
- If the behavior of the vacuum shredder changes during operation or feels unusual, it may no longer be in a safe condition. This may result in serious injury to people and damage to property.
 - ▶ Stop working, remove the battery and contact a STIHL authorized dealer.
- Vibrations may occur while using the vacuum shredder.
 - ▶ Take breaks.
 - ▶ If signs of a circulatory disorder occur: Consult a doctor.
- The dust whipped up may cause the vacuum shredder to be electrostatically charged. In certain conditions (e.g. dry environment) the vacuum shredder may discharge suddenly and emit sparks. Sparks may cause fires and explosions in highly flammable or explosive environments. Persons may be seriously or fatally injured, and property may be damaged.
 - ▶ Do not work in a highly flammable or explosive environment.
- The moving parts in the blower wheel may injure the user. This may result in serious injury to the user.

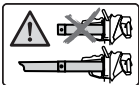

- ▶ Use the vacuum shredder only with the suction tube and the nozzle attached.

- ▶ Do not touch moving parts in the blower wheel.
- ▶ If the moving parts in the blower wheel are jammed by an object: Switch off the vacuum shredder and remove the battery. Only then remove the object.
- In an emergency, the user may start to panic and forget to take off the carrying system. This may result in serious injury to the user.
 - ▶ Practice taking off the carrying system.
 - ▶ Do not combine several carrying systems with one another.

4.8 Transporting

4.8.1 Vacuum Shredder

⚠ WARNING

- The vacuum shredder may turn over or shift during transport. Persons may be injured or property may be damaged.



- ▶ Remove the battery.
- ▶ Secure the vacuum shredder with lashing straps, belts or a net to prevent it from tipping over or moving.

4.8.2 Battery

⚠ WARNING

- The battery is not protected against all ambient conditions. The battery may be damaged if it is exposed to certain ambient conditions, and damage to property may occur.
 - ▶ Never transport a damaged battery.
- The battery may turn over or shift during transport. This may result in injury to people and damage to property.
 - ▶ Pack the battery in packaging in such a way that it cannot move.
 - ▶ Secure the packaging so that it cannot move.

4.9 Storing

4.9.1 Vacuum Shredder

⚠ WARNING

- Children are not aware of and cannot assess the dangers of the vacuum shredder. Children may be seriously injured.



- ▶ Remove the battery.
- ▶ Store the vacuum shredder out of the reach of children.
- Dampness may corrode the electrical contacts on the vacuum shredder and metal components. The vacuum shredder may be damaged.



- ▶ Remove the battery.
- ▶ Store the vacuum shredder in a clean and dry condition.

4.9.2 Battery

▲ WARNING

- Children are not aware of and cannot assess the dangers of the battery. Children may be seriously injured.
 - ▶ Store the battery out of the reach of children.
- The battery is not protected against all ambient conditions. If the battery is exposed to certain ambient conditions, the battery may be irreparably damaged.
 - ▶ Store the battery in a clean and dry condition.
 - ▶ Store the battery in an enclosed space.
 - ▶ Store the battery separately from the vacuum shredder.
 - ▶ If the battery is stored in the charger, disconnect the mains plug and store the battery at a state of charge between 40% and 60% (2 lit green LEDs).
 - ▶ Do not store the battery outside of the specified temperature limits,  20.3.

4.10 Cleaning, maintenance and repair

▲ WARNING

- The vacuum shredder may start up unintentionally if the battery is left in place during cleaning, maintenance or repair operations. This may result in serious injury to people and damage to property.



- ▶ Remove the battery.

- Harsh detergents, cleaning with a water jet or sharp objects can damage the vacuum shredder and the battery. If the vacuum shredder or the battery are not cleaned as described in this user manual, components may no longer function properly or safety devices may be rendered inoperative. People may suffer serious injuries as a result.
 - ▶ Clean the vacuum shredder and battery as described in this user manual.
- If the vacuum shredder or battery are not serviced or repaired correctly, components may no longer function properly or safety devices may be rendered inoperative. There is a risk of serious or fatal injury.
 - ▶ Do not attempt to service or repair the vacuum shredder or battery yourself.











5 Preparing the Vacuum Shredder for Operation

- ▶ If the vacuum shredder or the battery require servicing or repairs: Contact a STIHL authorized dealer.

5 Preparing the Vacuum Shredder for Operation

5.1 Preparing the vacuum shredder for operation

The following steps must be performed before commencing work:

- ▶ Ensure that the following components are in a safe condition:
 - Vacuum shredder,  4.6.1
 - Battery,  4.6.2.
- ▶ Check the battery,  12.3.
- ▶ Fully charge the battery,  6.1.
- ▶ Clean the vacuum shredder,  17.1.
- ▶ Attach the nozzle,  8.1
- ▶ Attach the suction tube,  8.2.1.
- ▶ Attach the catcher bag,  8.3.1.
- ▶ Check the vacuum shredder,  12.2.
- ▶ Check the controls,  12.1.
- ▶ If you cannot carry out these steps: Do not use the vacuum shredder and contact a STIHL authorized dealer.

5.2 Connecting a battery with Bluetooth® radio interface with the STIHL connected app

- ▶ Activate the Bluetooth® radio interface on the mobile device.
- ▶ Activating the Bluetooth® radio interface on the battery,  7.1.
- ▶ Download the STIHL connected app to the mobile device from the App Store and create an account.
- ▶ Open and sign in to the STIHL connected app.
- ▶ Add the battery in the STIHL connected app and follow the instructions on the screen.

For contacts and other information, please visit <https://support.stihl.com> or see the STIHL connected app.

The STIHL connected app is available internationally.

6 Charging the Battery, LEDs

6.1 Charging the battery

The charging time depends on various factors, e.g. the battery temperature or the ambient temperature. For optimal performance, observe the recommended temperature ranges,  20.4. The

actual charging time may vary from the charging time indicated. The charging time is indicated at www.stihl.com/charging-times.

- ▶ Recharge the battery as described in the User Manual for the STIHL AL 101, 301, 301-4, 500, 501 chargers.

6.2 Displaying the charge level

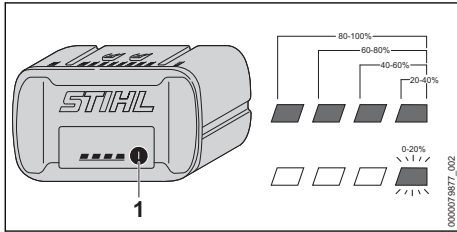

- ▶ Press the button (1).
The LEDs light up green for about 5 seconds and indicate the state of charge.
- ▶ If the LED on the right flashes green: Charge the battery.

6.3 LEDs on the battery

The LEDs can indicate the state of charge of the battery or any faults. The LEDs can be steady green, steady red or flashing.

If the LEDs are steady or flashing green, this indicates the state of charge of the battery.

- ▶ If the LEDs glow or flash red: Troubleshooting, [19.1](#).

There is a malfunction in the vacuum shredder or battery.

7 Activating and Deactivating Bluetooth® Radio Interface

7.1 Activating the Bluetooth® Radio Interface

- ▶ If the battery has a Bluetooth® radio interface: Press and hold the pushbutton until the "BLUETOOTH®" LED next to the  symbol lights up blue for approximately 3 seconds. The Bluetooth® radio interface on the battery is activated.

7.2 Deactivating the Bluetooth® Radio Interface

- ▶ If the battery has a Bluetooth® radio interface: Press and hold the pushbutton until the "BLUETOOTH®" LED next to the  symbol lights up blue six times.

The Bluetooth® radio interface on the battery is deactivated.

7.3 Reset battery to the factory setting via a Bluetooth® radio interface (AP 200.0 S, 300 S, 300.0 S, 500.0 S only)

Resetting the battery to the factory setting means that all user-specific data will be deleted.

- ▶ Press the pushbutton four (4) times in quick succession and keep it pressed on the fourth time until the "BLUETOOTH®" LED next to the  symbol flashes blue.
- ▶ Then release the pushbutton immediately.
- ▶ Connect the battery to the STIHL connected app and check whether all user-specific data has been deleted.

8 Assembling the Vacuum Shredder

8.1 Attaching the nozzle

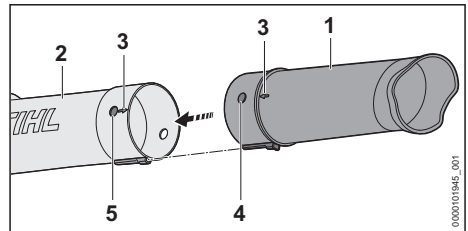

- ▶ Line up the hole (5) and the pin (4). The arrows (3) point to each other.
- ▶ Push the nozzle (1) onto the suction tube (2). The nozzle (1) engages audibly and no longer needs to be removed.

8.2 Attaching and Removing the Suction Tube

8.2.1 Attaching the suction tube

- ▶ Switch off the vacuum shredder and remove the battery

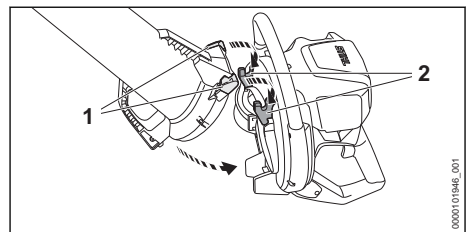

- ▶ Fit the openings (1) into the hooks (2).

- ▶ Swivel the suction tube into the blower housing. The suction tube (3) engages with an audible click.

8.2.2 Removing the Suction Tube

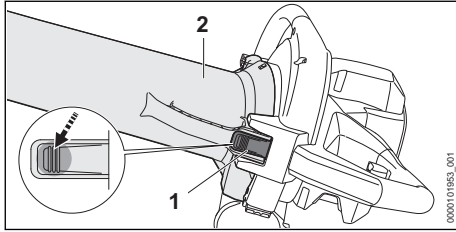

- ▶ Switch off the vacuum shredder and remove the battery.
- ▶ Hold the suction tube (2) and press the retaining latch (1).
- ▶ Remove the suction tube (2) from the blower housing.

8.3 Attaching and Removing the Catcher Bag

8.3.1 Attaching the catcher bag

- ▶ Switch off the vacuum shredder and remove the battery.
- ▶ Close the opening on the catcher bag.

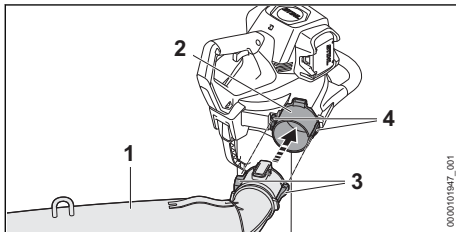

- ▶ Push the catcher bag (1) over the opening (2) so that the guides on the sides (4) are in line with the recesses (3). The catcher bag engages in position with an audible click.

8.3.2 Removing the catcher bag

- ▶ Switch off the vacuum shredder and remove the battery.

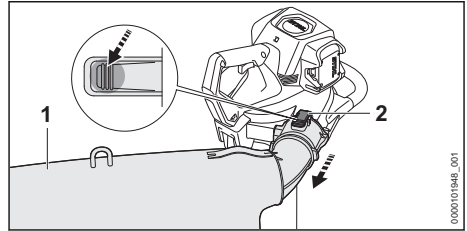

- ▶ Press and hold the retaining latch (2).
- ▶ Pull off the catcher bag (1).

9 Adjusting the vacuum shredder for the user

9.1 Fitting and adjusting the carrying system

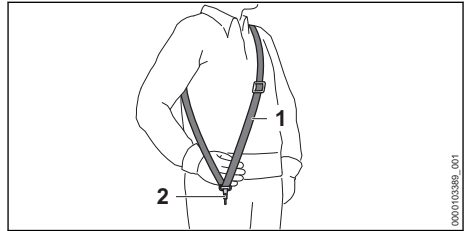

- ▶ Put on the shoulder strap (1).
- ▶ Adjust the shoulder strap (1) so that the carabiner (2) is about a hand's width below your right hip.

10 Removing and Fitting the Battery

10.1 Inserting the battery

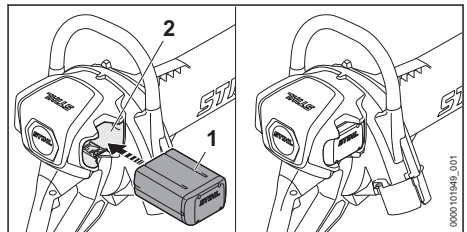

- ▶ Insert the battery (1) into the battery compartment (2) as far as it will go. The battery (1) engages with a click and is now locked.

10.2 Removing the battery

- ▶ Keep one hand in front of the battery compartment so that the battery (2) cannot fall out.

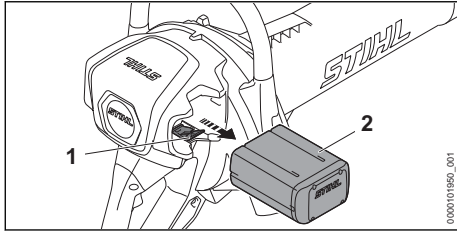

- ▶ Depress the locking lever (1). The battery (2) is now unlocked and can be removed.

11 Switching the Vacuum Shredder On/Off

11.1 Switching the Vacuum Shredder On

- ▶ Hold the vacuum shredder firmly with your right hand on the control handle – wrap your thumb around the control handle.
- ▶ Hold the vacuum shredder with your left hand on the loop handle so that your thumb is wrapped around the loop handle.

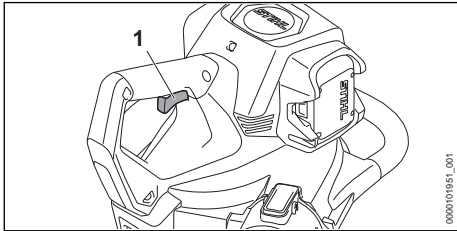

- ▶ Press and hold the trigger (1) with your index finger. The vacuum shredder accelerates, and debris is suctioned in.

The more you depress the trigger (1), the more debris is suctioned in.

11.2 Switching the Vacuum Shredder Off

- ▶ Release the trigger. The vacuum shredder stops sucking in the sweepings.
- ▶ If the vacuum shredder continues to suck in sweepings: Remove the battery and consult a STIHL specialist dealer. The vacuum shredder is defective.

12 Checking the Vacuum Shredder and Battery

12.1 Checking the controls

Trigger

- ▶ Remove the battery.
- ▶ Press the trigger
- ▶ If the trigger is stiff or does not spring back to its idle position: Do not use the vacuum shredder and contact your STIHL dealer for assistance. The trigger is defective.

Switching the Vacuum Shredder On

- ▶ Insert the battery.
- ▶ Press and hold the trigger. Debris is suctioned in.
- ▶ If 3 LEDs are flashing red: Remove the battery and consult a STIHL authorized dealer. There is a fault in the vacuum shredder.
- ▶ Release the trigger. Debris is no longer suctioned in.
- ▶ If the vacuum shredder continues to suck in sweepings: Remove the battery and consult a STIHL specialist dealer. The vacuum shredder is defective.

12.2 Checking the vacuum shredder

- ▶ Switch off the vacuum shredder and remove the battery.

Checking the suction tube

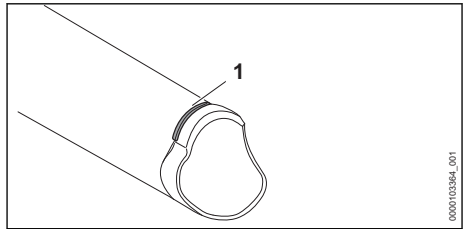

- ▶ Check whether the wear mark (1) on the suction tube is visible.
- ▶ If there is no visible wear mark on the suction tube: Do not use the vacuum shredder and contact your STIHL dealer for assistance.
- ▶ If you are unsure: Contact a STIHL authorized dealer.

Checking the wear pad

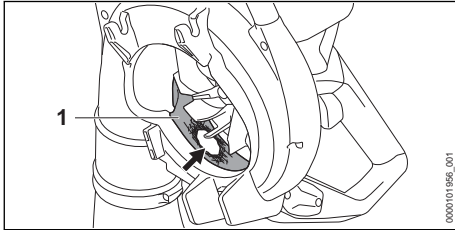

- ▶ Remove the suction tube.
- ▶ Check whether the wear pad (1) is damaged.
- ▶ If the wear pad is damaged: Do not use the vacuum shredder and contact your STIHL dealer for assistance.
- ▶ If you are unsure: Contact a STIHL authorized dealer.

12.3 Testing the Battery

- ▶ Press button on battery.
The LEDs glow or flash.
- ▶ If the LEDs do not glow or flash: Do not use the battery and contact your STIHL servicing dealer.
There is a malfunction in the battery.

13 Working with the Vacuum Shredder

13.1 Holding and controlling the vacuum shredder

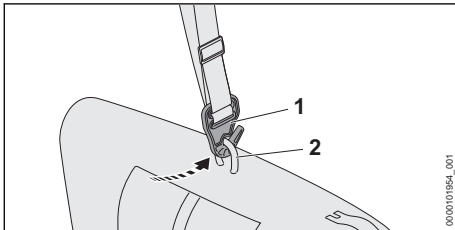

- ▶ Fit the ring (2) into the hook (1).

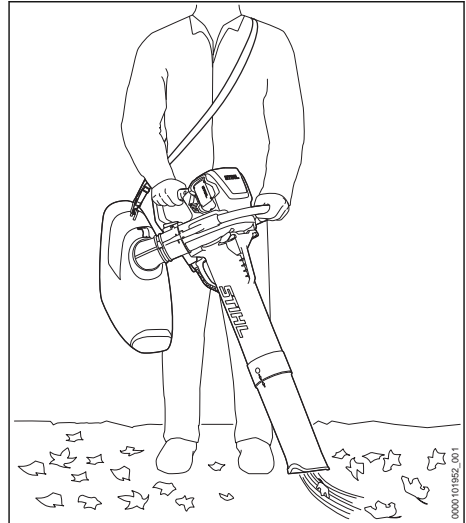

- ▶ Hold and control the vacuum shredder with your left hand on the loop handle and your right hand on the control handle so that the thumb of your left hand wraps around the loop handle and the thumb of your right hand wraps around the control handle.

13.2 Vacuum shredding

Vacuuming fine, dry debris

When vacuuming dry or fine debris, close the catcher bag completely.

- ▶ Switch off the vacuum shredder and remove the battery.

Closing the catcher bag

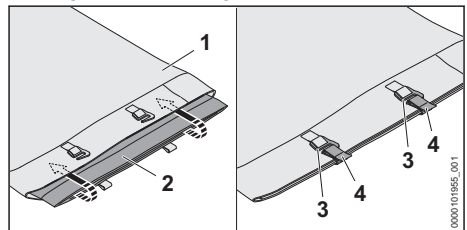

- ▶ Close and fold over the opening (2), and insert it into the pocket on the catcher bag (1).
- ▶ Close the fasteners (4) with the hook (3).

Closing the ventilation of the catcher bag

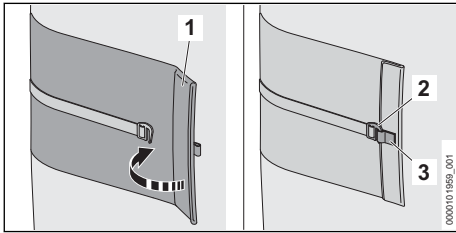

- ▶ Close and fold over the opening (1).
- ▶ Close the fastener (3) with the hook (2).

Vacuuming moist debris

When vacuuming moist or wet debris: Open the ventilation of the catcher bag to ensure a constant exchange of air.

Vacuuming

- ▶ Point the nozzle at the ground.
- ▶ Walk forward slowly and steadily.

For optimum performance, note the recommended temperature ranges, 20.4.

13.3 Activating the boost function

The vacuum shredder operates at maximum power when the boost function is activated.

The boost function affects the battery runtime. The longer the boost function is activated, the shorter the battery runtime.

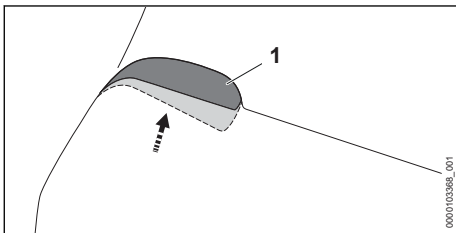

- ▶ Override the trigger (1) and hold it depressed. The boost function is activated.

The boost function is deactivated when you release the trigger (1).

13.4 Emptying the catcher bag

- ▶ Switch off the vacuum shredder and remove the battery.
- ▶ Detach the catcher bag from the vacuum shredder.
- ▶ Hold the catcher bag by the carrying ring in such a way that no debris can fall out of the opening and the catcher bag ventilation.

- ▶ Completely open the opening on the catcher bag and the catcher bag ventilation, and properly dispose of the contents.
- ▶ Close the opening on the catcher bag completely.
- ▶ Attach the catcher bag to the vacuum shredder.

14 After Finishing Work**14.1 After finishing work**

- ▶ Switch off the vacuum shredder and remove the battery.
- ▶ Empty the catcher bag.
- ▶ If the vacuum shredder is wet: Leave the vacuum shredder to dry.
- ▶ If the catcher bag is wet: Allow the catcher bag to dry.
- ▶ If the battery is moist or wet: Allow the battery to dry, 20.4.
- ▶ Clean the vacuum shredder.
- ▶ Clean the catcher bag.
- ▶ Clean the battery.

15 Transporting**15.1 Transporting the vacuum shredder**

- ▶ Switch off the vacuum shredder and remove the battery.

Carrying the vacuum shredder

- ▶ Carry the vacuum shredder with your left hand on the loop handle and your right hand on the control handle so that the thumb of your left hand wraps around the loop handle and the thumb of your right hand wraps around the control handle.

Transporting the vacuum shredder in a vehicle

- ▶ Secure the vacuum shredder to prevent it from tipping over or moving.

15.2 Transporting the battery

- ▶ Switch off the vacuum shredder and remove the battery.
- ▶ Make sure that the battery is in a safe condition.
- ▶ Pack the battery in packaging in such a way that it cannot move inside the packaging.
- ▶ Secure the packaging so that it cannot move.

The battery is subject to the Carriage of Dangerous Goods regulations. The battery is classified as UN 3480 (lithium ion batteries) and has been tested pursuant to UN Manual Tests and Criteria Part III, Subsection 38.3.

The transport regulations can be found at www.stihl.com/safety-data-sheets.

16 Storing

16.1 Storing the vacuum shredder

- ▶ Switch off the vacuum shredder and remove the battery.
- ▶ The vacuum shredder should be stored in such a way that the following conditions are fulfilled:
 - The vacuum shredder cannot tip over or move.
 - The vacuum shredder is out of the reach of children.
 - The vacuum shredder is clean and dry.
 - The catcher bag is clean and dry.

16.2 Storing the battery

STIHL recommends keeping the battery in a charging state between 40% and 60 % (2 lit green LEDs).

- ▶ The battery should be stored in such a way that the following conditions are fulfilled:
 - The battery is out of the reach of children.
 - The battery is clean and dry.
 - The battery is in an enclosed space.
 - The battery is separated from the vacuum shredder.
 - If the battery is stored in the charger, disconnect the mains plug and store the battery at a state of charge between 40% and 60% (2 lit green LEDs).
 - Do not store the battery outside of the specified temperature limits,  20.3.

NOTICE

- If the battery is not stored as described in this user manual, the battery may become deeply discharged and irreparably damaged.
 - ▶ Charge a discharged battery before storing it. STIHL recommends storing the battery in a state of charge between 40% and 60% (2 lit green LEDs).
 - ▶ Store the battery separately from the vacuum shredder.

19 Troubleshooting

19.1 Troubleshooting the vacuum shredder or battery

Error	LEDs on the battery	Cause	Remedy
The vacuum shredder does	1 LED flashing green.	The state of charge of the battery is too low.	▶ Fully charge the battery as described in the User Manual for STIHL AL 101, 301, 301-4, 500 and 501 chargers.

17 Cleaning

17.1 Cleaning the vacuum shredder

- ▶ Switch off the vacuum shredder and remove the battery.
- ▶ Clean the vacuum shredder with a damp cloth.
- ▶ Use a paintbrush to clean the ventilation slots.
- ▶ Clean the area around the blower wheel with a damp cloth.
- ▶ Beat the catcher bag to remove the dirt, and clean it with a moist cloth.
- ▶ Remove foreign objects from the battery compartment and clean the battery compartment with a damp cloth.
- ▶ Use a paintbrush or soft brush to clean the electrical contacts in the battery compartment.

17.2 Cleaning the Battery

- ▶ Clean the battery with a damp cloth.

18 Maintenance and Repairs

18.1 Maintenance and Repair of the Vacuum Shredder



The vacuum shredder cannot be serviced or repaired by the user.

- ▶ If your vacuum shredder has a malfunction or is damaged or requires servicing: Contact your STIHL dealer for assistance.

18.2 Servicing and Repairing the Battery

The battery requires no servicing and cannot be repaired.

- ▶ If the battery has a malfunction or is damaged: Replace the battery.

Error	LEDs on the battery	Cause	Remedy
not start when switched on.			
	1 LED lights up steady red.	The battery is too warm or too cold.	<ul style="list-style-type: none"> ▶ Remove the battery. ▶ Allow the battery to cool down or warm up.
	3 LEDs flash red.	There is a fault in the vacuum shredder.	<ul style="list-style-type: none"> ▶ Remove the battery. ▶ Clean the electrical contacts in the battery compartment. ▶ Insert the battery. ▶ Switch the vacuum shredder on. ▶ If 3 LEDs continue to flash red: Do not use the vacuum shredder; contact a STIHL authorized dealer.
	3 LEDs light up red.	The vacuum shredder is too hot.	<ul style="list-style-type: none"> ▶ Remove the battery. ▶ Wait for the vacuum shredder to cool down.
	4 LEDs flash red.	There is an error in the battery.	<ul style="list-style-type: none"> ▶ Remove battery and reinsert it. ▶ Switch the vacuum shredder on. ▶ If 4 LEDs continue to flash red: Do not use the battery and contact a STIHL authorized dealer for assistance.
		No electrical contact between the vacuum shredder and the battery.	<ul style="list-style-type: none"> ▶ Remove the battery. ▶ Clean the electrical contacts in the battery compartment. ▶ Insert the battery.
		The vacuum shredder or battery is damp.	<ul style="list-style-type: none"> ▶ Allow the vacuum shredder or battery to dry,  20.4..
The vacuum shredder cuts out during operation.	3 LEDs light up red.	The vacuum shredder is too hot.	<ul style="list-style-type: none"> ▶ Remove the battery. ▶ Wait for the vacuum shredder to cool down.
		There is an electrical error.	<ul style="list-style-type: none"> ▶ Remove battery and reinsert it. ▶ Switch the vacuum shredder on.
The suction power is too low.		The catcher bag is full or dirty.	<ul style="list-style-type: none"> ▶ Remove the battery. ▶ Empty the catcher bag. ▶ Clean the catcher bag.
		The manifold or the blower wheel is clogged.	<ul style="list-style-type: none"> ▶ Remove the battery. ▶ Clean the vacuum shredder.
The runtime of the vacuum shredder is too short.		The battery is not fully charged.	<ul style="list-style-type: none"> ▶ Fully charge the battery as described in the User Manual for STIHL AL 101, 301, 301-4, 500 and 501 chargers.
		The battery service life has been exceeded.	<ul style="list-style-type: none"> ▶ Replace battery.
The STIHL connected app is unable to find the battery with  .		The Bluetooth® radio interface on the battery or mobile device is deactivated.	<ul style="list-style-type: none"> ▶ Activate the Bluetooth® radio interface on the battery or mobile device.
		Excessive distance between the battery and the mobile device.	<ul style="list-style-type: none"> ▶ Reduce distance,  20.1. ▶ If the STIHL connected app is still unable to find the battery: Contact a STIHL authorized dealer.

19.2 Product Support and Assistance on Use

Product support and assistance on use are available from STIHL servicing dealers.

For contacts and other information, please visit <https://support.stihl.com> or www.stihl.com.

20 Specifications

20.1 STIHL Vacuum Shredder SHA 140.0

- Permitted batteries:
 - STIHL AP
- Maximum air velocity: 24 m/s
- Air throughput: 910 m³/h
- Volume of catcher bag: 55 l
- Weight without battery: 5.10 kg
- Degree of protection: IPX4 (protection against splash water from any direction)

For runtime, see www.stihl.com/battery-life.

20.2 STIHL AP Battery

- Battery technology: Lithium-ion
- Voltage: 36 V
- Capacity in Ah: see rating label
- Energy content in Wh: see rating label
- Weight in kg: See rating label
- Bluetooth® radio interface (only for batteries with ):
 - Data connection: Bluetooth® 5.1. The mobile device must be compatible with Bluetooth® Low Energy 5.0 and support Generic Access Profile (GAP).
 - Frequency band: ISM band 2.4 GHz
 - Maximum RF power transmitted: 1 mW
 - Signal range: approx. 10 m. The signal strength depends on the ambient conditions and the mobile device. The signal range can vary greatly depending on local conditions and the receiver used. The range may be perceptibly reduced inside enclosed rooms and through metal barriers (such as walls, shelves or cases).
 - Mobile device operating system requirements: Android or iOS (current version or higher)

The power output of the battery may vary depending on the battery product used.

20.3 Temperature limits

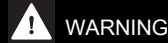

- The battery is not protected against all ambient conditions. If the battery is exposed to certain environmental conditions, it may catch fire or explode. This may result in serious injury to people and damage to property.
 - ▶ Do not charge the battery below -20°C or above 50°C.
 - ▶ Do not use the vacuum shredder or battery below -20°C or above 50°C.
 - ▶ Do not store the vacuum shredder or battery below -20°C or above +70°C.

20.4 Recommended temperature ranges

For optimum performance of the vacuum shredder and battery, observe the following temperature ranges:

- Charging: 5°C to 40°C
- Use: - 10 °C to + 40 °C
- Storage: - 20 °C to + 50 °C

If the battery is charged, used or stored outside the recommended temperature ranges, performance may be reduced.

If the battery is wet or moist, allow the battery to dry for at least 48 h between 15°C and 50°C and with less than 70% humidity. Higher humidity may extend the drying time.

20.5 Sound and vibration values

The K-value for the sound pressure level is 2 dB(A). The K value for the sound power level is 2 dB(A). The K value for the vibration level is 2 m/s².

- STIHL recommends wearing hearing protection.
- Sound pressure level L_{pA} measured in accordance with IEC 62841-4-6: 83 dB(A).
 - Sound power level L_{WA} measured in accordance with IEC 62841-4-6: 96 dB(A).
 - Vibration value a_{hv} measured according to IEC 62841-4-6, control handle: 0.7 m/s².
 - Vibration level a_{hv} measured in accordance with IEC 62841-4-6, loop handle: 0.6 m/s².

The sound and vibration values indicated were measured according to a standardized test method and can be used as a basis for comparing electric power tools. The actual sound and vibration levels may vary from the values indicated, depending on the type of application and the accessories used. The sound and vibration lev-

els indicated can be used for an initial estimate of the sound and vibration load. The actual sound and vibration stress has to be estimated. The times can be taken into account in the estimate when the electric power tool is switched off and also when it is switched on but running without any load.

For information on compliance with the Physical Agents (Vibration) Directive 2002/44/EC, see www.stihl.com/vib.

20.6 REACH

REACH is an EC regulation and stands for the Registration, Evaluation, Authorisation and Restriction of Chemical substances.

For information on compliance with the REACH regulation see www.stihl.com/reach.

21 Combinations of Carrying Systems

21.1 Combinations of carrying systems

The catcher bag of the vacuum shredder may only be used in combination with a carrying system. Approved carrying systems are listed in this User Manual:



Shoulder strap

22 Spare Parts and Accessories

22.1 Spare parts and accessories

STIHL These symbols indicate original STIHL spare parts and original STIHL accessories.

STIHL recommends the use of original STIHL spare parts and accessories.

Despite ongoing market observation, STIHL is unable to judge the reliability, safety and suitability of other manufacturers' spare parts and accessories; accordingly, STIHL cannot warrant for the use of those parts.

Original STIHL spare parts and original STIHL accessories are available from STIHL dealers.

23 Disposal

23.1 Disposing of the vacuum shredder and battery

Contact local authorities or a STIHL authorized dealer for information about disposal.

Improper disposal can be harmful to health and pollute the environment.

- ▶ Take STIHL products including packaging to a suitable collection point for recycling in accordance with local regulations.
- ▶ Do not dispose with domestic waste.

24 EC Declaration of Conformity

24.1 STIHL SHA 140.0 Vacuum Shredder

ANDREAS STIHL AG & Co. KG
Badstraße 115
D-71336 Waiblingen
Germany

declares under our sole responsibility that

- Designation: Battery vacuum shredder
- Manufacturer's brand: STIHL
- Model: SHA 140.0
- Serial identification number: SA07

conforms to the relevant provisions of Directives 2011/65/EU, 2006/42/EC, 2014/30/EU and 2000/14/EC and has been developed and manufactured in compliance with the following standards in the versions valid on the date of production: EN 55014-1, EN 55014-2 and EN 62841-1, taking account of standards IEC 62841-4-6 and prEN 62841-4-6.

The measured and guaranteed equivalent sound power level has been determined in accordance with Directive 2000/14/EC, Annex V.

- Measured sound power level: 96 dB(A)
- Guaranteed sound power level: 98 dB(A)

The technical documents are stored at ANDREAS STIHL AG & Co. KG Produktzulassung.

The year of construction, the country of manufacture and the machine number are shown on the vacuum shredder.

Waiblingen, 01.02.2024

ANDREAS STIHL AG & Co. KG

pp 

Robert Olma, Vice President, Regulatory Affairs
& Global Governmental Relations

25 UKCA Declaration of Conformity

25.1 STIHL SHA 140.0 Vacuum Shredder

**UK
CA**

ANDREAS STIHL AG & Co. KG
Badstraße 115
D-71336 Waiblingen
Germany

declares under our sole responsibility that

- Designation: Battery vacuum shredder
- Manufacturer's brand: STIHL
- Model: SHA 140.0
- Serial identification number: SA07

complies with the relevant provisions of the UK regulations The Restriction of the Use of Certain Hazardous Substances in Electrical and Electronic Equipment Regulations 2012, Supply of Machinery (Safety) Regulations 2008, Electromagnetic Compatibility Regulations 2016 and Noise Emission in the Environment by Equipment for use Outdoors Regulations 2001 and has been developed and manufactured in accordance with the versions of the following standards valid on the date of manufacture: EN 55014-1, EN 55014-2 and EN 62841-1, taking into account standards IEC 62841-4-6 and prEN 62841-4-6.

The measured and guaranteed sound power levels have been determined in accordance with UK regulations Noise Emission in the Environment by Equipment for use Outdoors Regulations 2001, Schedule 8.

- Measured sound power level: 96 dB(A)
- Guaranteed sound power level: 98 dB(A)

The technical documentation is stored at
ANDREAS STIHL AG & Co. KG.

The year of construction, the country of manufacture and the machine number are shown on the vacuum shredder.

Waiblingen, 01.02.2024

ANDREAS STIHL AG & Co. KG

pp 

Robert Olma, Vice President, Regulatory Affairs
& Global Governmental Relations

26 Addresses

www.stihl.com

27 General Power Tool Safety Warnings

27.1 Introduction

This chapter reproduces the pre-formulated, general safety precautions specified in the IEC 62841 standard for hand-held motor-operated electric tools.

STIHL is obliged to publish these texts.

The safety precautions and warnings on avoiding an electric shock given under "Electrical Safety" do not apply to STIHL cordless products.

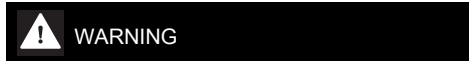

WARNING

- **Read all safety warnings, instructions, illustrations and specifications provided with this power tool.** Failure to follow all instructions listed below may result in electric shock, fire and/or serious injury. **Save all warnings and instructions for future reference.**

The term "electric power tool" in the safety warnings refers to mains-operated (corded) power tools or battery-operated (cordless) power tools.

27.2 Work area safety

- a) **Keep work area clean and well lit.** Cluttered or dark areas invite accidents.
- b) **Do not operate power tools in explosive atmospheres, such as in the presence of flammable liquids, gases or dust.** Power tools create sparks which may ignite the dust or fumes.
- c) **Keep children and bystanders away while operating a power tool.** Distractions can cause you to lose control.

27.3 Electrical safety

- a) **Power tool plugs must match the outlet. Never modify the plug in any way. Do not use any adapter plugs with earthed (ground-**

- ded) power tools.** Unmodified plugs and matching outlets will reduce risk of electric shock.
- b) **Avoid body contact with earthed or grounded surfaces, such as pipes, radiators, ranges and refrigerators.** There is an increased risk of electric shock if your body is earthed or grounded.
 - c) **Do not expose power tools to rain or wet conditions.** Water entering a power tool will increase the risk of electric shock.
 - d) **Do not abuse the cord. Never use the cord for carrying, pulling or unplugging the power tool. Keep cord away from heat, oil, sharp edges or moving parts.** Damaged or entangled cords increase the risk of electric shock.
 - e) **When operating a power tool outdoors, use an extension cord suitable for outdoor use.** Use of a cord suitable for outdoor use reduces the risk of electric shock.
 - f) **If operating a power tool in a damp location is unavoidable, use a residual current device (RCD) protected supply.** Use of an RCD reduces the risk of electric shock.

27.4 Personal safety

- a) **Stay alert, watch what you are doing and use common sense when operating a power tool. Do not use a power tool while you are tired or under the influence of drugs, alcohol or medication.** A moment of inattention while operating power tools may result in serious personal injury.
- b) **Use personal protective equipment. Always wear eye protection.** Protective equipment such as a dust mask, non-skid safety shoes, hard hat or hearing protection used for appropriate conditions will reduce personal injuries.
- c) **Prevent unintentional starting. Ensure the switch is in the off-position before connecting to power source and/or battery pack, picking up or carrying the tool.** Carrying power tools with your finger on the switch or energising power tools that have the switch on invites accidents.
- d) **Remove any adjusting key or wrench before turning the power tool on.** A wrench or a key left attached to a rotating part of the power tool may result in personal injury.
- e) **Do not overreach. Keep proper footing and balance at all times.** This enables better con-

trol of the power tool in unexpected situations.

- f) **Dress properly. Do not wear loose clothing or jewellery. Keep your hair and clothing away from moving parts.** Loose clothes, jewellery or long hair can be caught in moving parts.
- g) **If devices are provided for the connection of dust extraction and collection facilities, ensure these are connected and properly used.** Use of dust collection can reduce dust-related hazards.
- h) **Do not let familiarity gained from frequent use of tools allow you to become complacent and ignore tool safety principles.** A careless action can cause severe injury within a fraction of a second.

27.5 Power tool use and care

- a) **Do not force the power tool. Use the correct power tool for your application.** The correct power tool will do the job better and safer at the rate for which it was designed.
- b) **Do not use the power tool if the switch does not turn it on and off.** Any power tool that cannot be controlled with the switch is dangerous and must be repaired.
- c) **Disconnect the plug from the power source and/or remove the battery pack, if detachable, from the power tool before making any adjustments, changing accessories, or storing power tools.** Such preventive safety measures reduce the risk of starting the power tool accidentally.
- d) **Store idle power tools out of the reach of children and do not allow persons unfamiliar with the power tool or these instructions to operate the power tool.** Power tools are dangerous in the hands of untrained users.
- e) **Maintain power tools and accessories. Check for misalignment or binding of moving parts, breakage of parts and any other condition that may affect the power tool's operation. If damaged, have the power tool repaired before use.** Many accidents are caused by poorly maintained power tools.
- f) **Keep cutting tools sharp and clean.** Properly maintained cutting tools with sharp cutting edges are less likely to bind and are easier to control.
- g) **Use the power tool, accessories and tool bits etc. in accordance with these instructions, taking into account the working conditions and the work to be performed.** Use of the

power tool for operations different from those intended could result in a hazardous situation.

- h) **Keep handles and grasping surfaces dry, clean and free from oil and grease.** Slippery handles and grasping surfaces do not allow for safe handling and control of the tool in unexpected situations.

27.6 Battery tool use and care

- a) **Recharge only with the charger specified by the manufacturer.** A charger that is suitable for one type of battery pack may create a risk of fire when used with another battery pack.
- b) **Use power tools only with specifically designated battery packs.** Use of any other battery packs may create a risk of injury and fire.
- c) **When battery pack is not in use, keep it away from other metal objects, like paper clips, coins, keys, nails, screws or other small metal objects, that can make a connection from one terminal to another.** Shorting the battery terminals together may cause burns or a fire.
- d) **Under abusive conditions, liquid may be ejected from the battery; avoid contact. If contact accidentally occurs, flush with water. If liquid contacts eyes, additionally seek medical help.** Liquid ejected from the battery may cause irritation or burns.
- e) **Do not use a battery pack or tool that is damaged or modified.** Damaged or modified batteries may exhibit unpredictable behaviour resulting in fire, explosion or risk of injury.
- f) **Do not expose a battery pack or tool to fire or excessive temperature.** Exposure to fire or temperature above 130 °C may cause explosion.
- g) **Follow all charging instructions and do not charge the battery pack or tool outside the temperature range specified in the instructions.** Charging improperly or at temperatures outside the specified range may damage the battery and increase the risk of fire.

27.7 Service

- a) **Have your power tool serviced by a qualified repair person using only identical replacement parts.** This will ensure that the safety of the power tool is maintained.
- b) **Never service damaged battery packs.** Service of battery packs should only be per-

formed by the manufacturer or authorized service providers.

27.8 Shredder Vac Safety Warnings

- a) **Do not use the shredder vac bad weather conditions, especially when there is a risk of lightning.** This increases the risk of being struck by lightning.
- b) **Check the debris collector frequently for wear or deterioration.** A worn or damaged debris collector may increase the risk of personal injury.
- c) **Wear eye protection and ear protection.** Adequate protective equipment will reduce the risk of personal injury.
- d) **While operating the shredder vac, always wear non-slip and protective footwear. Do not operate the shredder vac when barefoot or wearing open sandals.** This reduces the risk of injury to the feet.
- e) **Do not wear loose fitting clothing or articles such as scarves, strings, chains, ties, etc., that could get drawn into the air inlets. Tie back or cover long hair to make sure it does not get drawn into the air inlets.** If any of these items are drawn into the air inlets, it can increase the risk of personal injury.
- f) **Keep bystanders away while operating the shredder vac.** Thrown debris can increase the risk of personal injury.
- g) **Do not use in vacuum mode without the debris collector in place.** Thrown objects can increase the risk of personal injury.
- h) **Do not use the shredder vac to pick up anything that is burning or smoking, such as cigarettes, matches or hot ashes.** These ignition sources may increase the risk of fire.
- i) **Do not vacuum water or other liquids or immerse any part of the shredder vac in liquid.** Water entering the shredder vac may increase the risk of electric shock.
- j) **Do not vacuum stones, gravel, metal or broken glass.** The fan wheel can get damaged and may increase the risk of personal injury.
- k) **Do not touch the fan while still in motion. Turn off the shredder vac and wait until the fan stops before removing any part that may give access to the fan.** This reduces the risk of injury from moving parts.
- l) **When clearing jammed material or servicing the shredder vac, make sure the power switch is off.** Unexpected starting of the

shredder vac while clearing jammed material or servicing may result in serious personal injury.

competentes así como un amplio asesoramiento técnico.

STIHL se declara expresamente a favor de tratar la naturaleza de forma sostenible y responsable. Estas instrucciones de servicio pretenden asistirla para hacer un uso ecológico y seguro de su producto STIHL durante toda su vida útil.

Le agradecemos su confianza y le deseamos que disfrute de su producto STIHL.



Dr. Nikolas Stihl

IMPORTANTE: LEER ANTES DE USAR Y GUARDAR.

2 Informaciones relativas a estas instrucciones para la reparación

2.1 Documentación vigente

Rigen las normas de seguridad locales.

- ▶ Además de este manual de instrucciones, se deben leer detenidamente y con máxima atención los siguientes documentos:
 - Indicaciones de seguridad del acumulador STIHL AP
 - Manual de instrucciones de los cargadores STIHL AL 101, 301, 301-4, 500, 501
 - Información de seguridad sobre acumuladores STIHL y productos con acumulador incorporado: www.stihl.com/safety-data-sheets

Encontrará más información sobre STIHL connected, los productos compatibles y las preguntas frecuentes en www.connect.stihl.com o en un distribuidor especializado STIHL.

La marca verbal y el símbolo (logotipos) de Bluetooth® son marcas comerciales registradas y su propiedad de Bluetooth SIG, Inc. Cualquier uso de esta marca verbal/símbolo por parte de STIHL se realiza bajo licencia.

Los acumuladores con  están equipados con una interfaz inalámbrica Bluetooth®. Deben respetarse las restricciones de funcionamiento locales (por ejemplo, en aviones u hospitales).

Índice

1	Prólogo.....	41
2	Informaciones relativas a estas instrucciones para la reparación.....	41
3	Sinopsis.....	42
4	Indicaciones relativas a la seguridad.....	43
5	Preparar la aspiradora/trituradora para el trabajo.....	48
6	Cargar el acumulador y LEDs.....	48
7	Activar y desactivar la interfaz inalámbrica de Bluetooth®.....	49
8	Ensamblar la aspiradora/trituradora.....	49
9	Ajustar la aspiradora/trituradora para el usuario.....	50
10	Colocar y sacar el acumulador.....	50
11	Conectar y desconectar la aspiradora/trituradora.....	51
12	Comprobar la aspiradora/trituradora y el acumulador.....	51
13	Trabajar con la aspiradora/trituradora.....	52
14	Después del trabajo.....	53
15	Transporte.....	53
16	Almacenamiento.....	53
17	Limpieza.....	54
18	Mantenimiento y reparación.....	54
19	Subsanar las perturbaciones.....	54
20	Datos técnicos.....	56
21	Combinaciones de sistemas de porte.....	57
22	Piezas de repuesto y accesorios.....	57
23	Gestión de residuos.....	57
24	Declaración de conformidad UE.....	57
25	Declaración de conformidad UKCA.....	58
26	Direcciones.....	58
27	Indicaciones de seguridad generales para herramientas eléctricas.....	58

1 Prólogo

Distinguidos clientes,

Nos alegramos de que se hayan decidido por STIHL. Desarrollamos y confeccionamos nuestros productos en primera calidad y con arreglo a las necesidades de nuestros clientes. De esta manera conseguimos elaborar productos altamente fiables incluso en condiciones de esfuerzo extremas.

STIHL también presta un Servicio Postventa de primera calidad. Nuestros comercios especializados garantizan un asesoramiento e instrucciones

2.2 Marca de las indicaciones de advertencia en el texto



ADVERTENCIA

- La indicación hace referencia a peligros que pueden provocar lesiones graves o la muerte.
 - ▶ Con las medidas mencionadas se pueden evitar lesiones graves o mortales.

INDICACIÓN

- La indicación hace referencia a peligros que pueden provocar daños materiales.
 - ▶ Con las medidas mencionadas se pueden evitar daños materiales.

2.3 Símbolos en el texto



Este símbolo remite a un capítulo de este manual de instrucciones.

3 Sinopsis

3.1 Aspiradora/trituradora

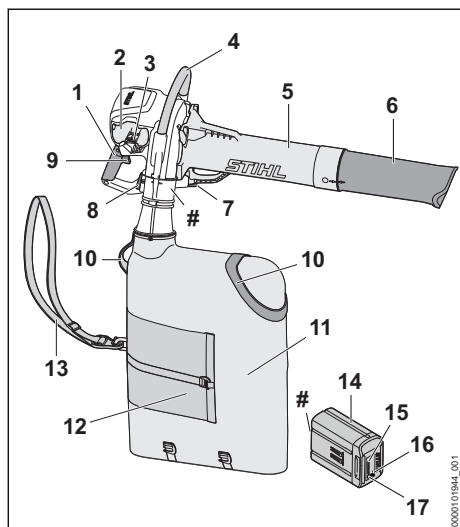

1 Empuñadura de mando

La empuñadura de mando sirve para manejar y guiar la aspiradora/trituradora.

2 Cavidad para el acumulador

La cavidad para el acumulador aloja el acumulador.

3 Palanca de bloqueo

La palanca de bloqueo mantiene el acumulador en su cavidad.

4 Asidero de estribo

El asidero de estribo sirve para sujetar, guiar y llevar la aspiradora/trituradora.

5 Tubo de aspiración

El tubo de aspiración conduce el material aspirado a la aspiradora/trituradora.

6 Tobera

La tobera conduce el material aspirado al tubo de aspiración.

7 Botón de bloqueo

El botón de bloqueo mantiene el tubo de aspiración en la aspiradora/trituradora.

8 Botón de bloqueo

El botón de bloqueo mantiene la bolsa colectoras en la aspiradora/trituradora.

9 Palanca de mando

La palanca de mando enciende y apaga la aspiradora/trituradora.

10 Argolla de porte

Las argollas de porte sirven para llevar y vaciar la bolsa colectoras.

11 Bolsa colectoras

La bolsa colectoras recoge el material aspirado.

12 Ventilación de la bolsa colectoras

La ventilación de la bolsa colectoras garantiza un intercambio constante de aire al aspirar material húmedo.

13 Cinturón sencillo

El cinturón sencillo sirve para llevar la bolsa colectoras.

14 Acumulador

El acumulador suministra energía a la aspiradora/trituradora.

15 LEDs

Los LEDs indican el estado de carga del acumulador y las anomalías.

16 LED "BLUETOOTH®" (solo para acumuladores con)

El LED indica la activación y desactivación de la interfaz inalámbrica de Bluetooth®.









17 Pulsador

El pulsador activa los LEDs del acumulador. Este sirve para activar y desactivar la interfaz inalámbrica Bluetooth® (si existe).

Rótulo de potencia con número de máquina

3.2 Símbolos





Los símbolos que pueden encontrarse en la aspiradora/trituradora y en el acumulador significan lo siguiente:

-  Este símbolo indica la posición de la tobera respecto del tubo de aspiración.
-  1 LED luce en rojo. El acumulador está demasiado caliente o demasiado frío.
-  4 LEDs parpadean en rojo. Hay una avería en el acumulador.
-  **LWA** Nivel de potencia acústica garantizado según la directriz 2000/14/CE en dB(A) para hacer que las emisiones sonoras de los productos sean comparables.
-  Este acumulador se carga con un cargador STIHL AL. Los cargadores autorizados se han relacionado en estas indicaciones de seguridad.
-  El acumulador dispone de una interfaz inalámbrica Bluetooth® y se puede conectar a la app de STIHL connected.
-  El dato junto al símbolo indica el contenido de energía del acumulador según la especificación del fabricante de las células. El contenido de energía disponible en la aplicación es más bajo.
-  No echar este producto a la basura doméstica.

4 Indicaciones relativas a la seguridad

4.1 Símbolos de advertencia

Los símbolos de advertencia en la aspiradora/trituradora o el acumulador significan lo siguiente:

-  Tener en cuenta las indicaciones de seguridad y sus respectivas medidas.
-  Leer detenidamente y con máxima atención el manual de instrucciones y guardarlo.
-  Ponerse gafas protectoras.
-  Sacar el acumulador durante las interrupciones de los trabajos, el transporte, cuando se guarde y se realicen trabajos de mantenimiento o reparación.

 Mantener la distancia de seguridad.

 Utilizar la aspiradora/trituradora solo cuando el tubo de aspiración y la tobera estén montados.

 Proteger el acumulador del calor y el fuego.

 No sumergir el acumulador en líquidos.

4.2 Uso previsto

La aspiradora/trituradora SHA 140.0 sirve para aspirar materiales como hojas, hierba cortada y otros desechos similares.

La aspiradora/trituradora se puede utilizar bajo la lluvia.

La aspiradora/trituradora recibe energía de un acumulador STIHL AP.

El acumulador con  permite, en combinación con la app de STIHL connected, la personalización y la transmisión de información al acumulador en base a la tecnología de Bluetooth®.

▲ ADVERTENCIA

- Los acumuladores que no han sido autorizados por STIHL para la aspiradora/trituradora pueden provocar incendios y explosiones. Las personas pueden resultar gravemente heridas o morir.
 - ▶ Utilizar la aspiradora/trituradora con un acumulador STIHL AP.
- Si la aspiradora/trituradora o el acumulador no se utilizan de la forma prevista, las personas pueden sufrir lesiones graves o mortales y se pueden producir daños materiales.
 - ▶ Emplear la aspiradora/trituradora tal y como se especifica en este manual de instrucciones.
 - ▶ Utilizar el acumulador tal como se describe en este manual de instrucciones acumulador STIHL AP, en la aplicación STIHL connected y en www.connect.stihl.com.

4.3 Requisitos para el usuario

▲ ADVERTENCIA

- Los usuarios no instruidos no pueden identificar o calcular los peligros de la aspiradora/trituradora y el acumulador. El operario u otras personas pueden resultar gravemente heridos o morir.



- ▶ Leer detenidamente y con máxima atención el manual de instrucciones y guardarlo.

- ▶ En caso de prestar la aspiradora/trituradora o el acumulador a otra persona, entregarle también el manual de instrucciones.
- ▶ Asegurarse de que el usuario cumpla los siguientes requisitos:
 - El usuario está descansado.
 - El usuario tiene capacidad física, sensorial y psíquica para manejar la aspiradora/trituradora y el acumulador y trabajar con los mismos. Si el usuario tiene capacidad física, sensorial o mental limitada, solo podrá manejarlo bajo la supervisión o instrucción de una persona responsable.
 - El usuario puede identificar y calcular los peligros de la aspiradora/trituradora y el acumulador.
 - El usuario es mayor de edad o se está formando profesionalmente bajo tutela en el marco de las normativas nacionales.
 - El usuario ha recibido formación de un distribuidor especializado de STIHL o de un especialista antes de trabajar por primera vez con la aspiradora/trituradora.
 - El usuario no está bajo los efectos del alcohol, medicamentos o drogas.
- ▶ En caso de dudas: acudir a un distribuidor especializado STIHL.

4.4 Ropa y equipamiento

▲ ADVERTENCIA

- Durante el trabajo, la aspiradora/trituradora puede absorber el pelo largo. El operario puede sufrir lesiones graves.
 - ▶ Recogerse el pelo largo y asegurarlo, de manera que quede por encima de los hombros.
- Durante el trabajo pueden salir disparados hacia arriba objetos a alta velocidad. El operario puede resultar lesionado.



- ▶ Ponerse gafas protectoras muy pegadas. Las gafas protectoras adecuadas están testadas según la norma EN 166 o según normativas nacionales y se pueden adquirir en un comercio con la correspondiente marcación.
 - ▶ Llevar pantalones largos.
- Durante el trabajo puede levantarse polvo. El polvo aspirado puede perjudicar la salud y provocar reacciones alérgicas.
 - ▶ En caso de levantarse polvo, ponerse una mascarilla protectora contra el polvo.
- La ropa no apropiada se puede enganchar en la leña, la maleza y en la aspiradora/trituradora. Los operarios sin ropa adecuada pueden sufrir lesiones graves.
 - ▶ Usar ropa ceñida.
- Durante la limpieza o el mantenimiento, el usuario puede entrar en contacto con la rueda del soplador. El operario puede resultar lesionado.
 - ▶ Utilizar guantes de trabajo de material resistente.
 - ▶ Quitarse pañuelos y joyas.
- Si el operario lleva calzado no adecuado, se puede resbalar. El operario puede resultar lesionado.
 - ▶ Llevar calzado resistente y cerrado con suela antideslizante.

4.5 Sector de trabajo y entorno

4.5.1 Aspiradora/trituradora

▲ ADVERTENCIA

- Las personas ajenas, los niños y los animales no pueden identificar ni calcular los peligros de la aspiradora/trituradora y de los objetos que salen disparados. Las personas ajenas, los niños y los animales pueden sufrir lesiones graves y daños materiales.



- ▶ Las personas ajenas, los niños y los animales deben mantenerse alejados de la zona de trabajo.
- ▶ Mantener una distancia respecto de los objetos.
- ▶ No dejar la aspiradora/trituradora sin vigilancia.
- ▶ Asegurarse de que los niños no puedan jugar con la aspiradora/trituradora.
- Los componentes eléctricos de la aspiradora/trituradora pueden producir chispas. En entornos fácilmente inflamables o explosivos, las chispas pueden provocar incendios y explosiones. Las personas pueden resultar gravemente heridas o morir.

- ▶ No trabajar en un entorno fácilmente inflamable o explosivo.

4.5.2 Acumulador

▲ ADVERTENCIA

- Las personas ajenas a la máquina, los niños y los animales no pueden detectar ni calcular los peligros que encierra el acumulador. Las personas ajenas, los niños y los animales pueden sufrir graves lesiones.
 - ▶ Mantener alejados a personas ajenas, a los niños y los animales.
 - ▶ No dejar el acumulador sin vigilancia.
 - ▶ Asegurarse de que los niños no puedan jugar con el acumulador.
- El acumulador no está protegido contra todas las influencias ambientales. Si el acumulador está expuesto a determinadas influencias ambientales, este puede prender fuego, explotar o dañarse de forma irreparable. Las personas pueden sufrir lesiones y se pueden producir daños materiales.



- ▶ Proteger el acumulador del calor y el fuego.
- ▶ No tirar los acumuladores al fuego.

- ▶ No cargar, utilizar ni guardar el acumulador a temperaturas que excedan las indicadas, 20.3.



- ▶ No sumergir el acumulador en líquidos.

- ▶ Mantener el acumulador apartado de pequeños objetos metálicos.
- ▶ No someter el acumulador a alta presión.
- ▶ No someter el acumulador a microondas.
- ▶ Proteger el acumulador contra productos químicos y sales.

4.6 Estado seguro

4.6.1 Aspiradora/trituradora

La aspiradora/trituradora se encuentra en un estado que permite trabajar con seguridad, cuando se cumplen las siguientes condiciones:

- La aspiradora/trituradora no está dañada.
- La aspiradora/trituradora está limpia.
- Los elementos de mando funcionan y no han sido modificados.
- El cierre de la bolsa colectoras se puede cerrar y abrir por completo.
- No se han sobrepasado los límites de desgaste.
- Se han montado accesorios originales de STIHL para esta aspiradora/trituradora.

- Los accesorios están montados correctamente.

▲ ADVERTENCIA

- En un estado que no sea seguro, es posible que ciertos componentes ya no funcionen correctamente y se desactiven dispositivos de seguridad. Las personas pueden resultar gravemente heridas o morir.
 - ▶ Trabajar con una aspiradora/trituradora que no esté dañada.
 - ▶ Si la aspiradora/trituradora está sucia: limpiarla y dejarla secar.
 - ▶ No modificar la aspiradora/trituradora.
 - ▶ Si los elementos de mando no funcionan: no trabajar con la aspiradora/trituradora.
 - ▶ Si el cierre de la bolsa colectoras no se puede abrir o cerrar: no trabajar con la aspiradora/trituradora.
 - ▶ Observar los límites de desgaste y respetarlos.
 - ▶ Montar accesorios originales de STIHL para esta aspiradora/trituradora.
 - ▶ Montar los accesorios, tal y como se especifica en este manual de instrucciones o en el manual de instrucciones del accesorio correspondiente.
 - ▶ No introducir objetos en las aberturas de la aspiradora/trituradora.
 - ▶ Sustituir los rótulos de indicación que estén desgastados o dañados.
 - ▶ En caso de dudas: acudir a un distribuidor especializado STIHL.

4.6.2 Acumulador

El acumulador se encuentra en un estado seguro, cuando se cumplen las siguientes condiciones:

- El acumulador está intacto.
- El acumulador está limpio y seco.
- El acumulador funciona y no se ha modificado.

▲ ADVERTENCIA

- En un estado inseguro, el acumulador ya no puede funcionar de forma segura. Las personas pueden sufrir lesiones graves.
 - ▶ Trabajar con un acumulador que no esté defectuoso y que funcione bien.
 - ▶ No cargar un acumulador dañado o defectuoso.
 - ▶ Si el acumulador está sucio: limpiarlo.
 - ▶ Si el acumulador está mojado o húmedo: dejarlo secar, 20.4.
 - ▶ No modificar el acumulador.

- ▶ No introducir objetos en las aberturas del acumulador.
- ▶ No unir nunca los contactos eléctricos del acumulador con objetos de metal ni cortocircuitarlos.
- ▶ No abrir el acumulador.
- ▶ Sustituir los rótulos de indicación que estén desgastados o dañados.
- De un acumulador dañado puede salir líquido. En caso de que el líquido entre en contacto con la piel o los ojos, se pueden irritar.
 - ▶ Evitar el contacto con el líquido.
 - ▶ Si se ha producido contacto con la piel, lavarse las zonas de la piel afectadas con agua abundante y jabón.
 - ▶ Si se ha producido contacto con los ojos, enjuagarlos durante, al menos, 15 minutos con agua abundante y acudir al médico.
- Un acumulador dañado o defectuoso puede oler, echar humo o arder de forma poco corriente. Las personas pueden sufrir lesiones graves o mortales y se pueden producir daños materiales.
 - ▶ Si el acumulador huele o echa humo de forma poco corriente: no utilizar el acumulador y mantenerlo alejado de materiales inflamables.
 - ▶ Si el acumulador se está quemando: intentar apagarlo con un extintor o agua.

4.7 Trabajos

▲ ADVERTENCIA

- En determinadas situaciones, el operario ya no puede trabajar de forma concentrada. El operario puede tropezar, caerse y resultar gravemente lesionado.
 - ▶ Trabajar de forma tranquila y prudente.
 - ▶ Si las condiciones de luz y de visibilidad son deficientes: no trabajar con la aspiradora/trituradora.
 - ▶ La aspiradora/trituradora la debe manejar una sola persona.
 - ▶ No trabajar a una altura superior a la de los hombros.
 - ▶ Prestar atención a los obstáculos.
 - ▶ Trabajar de pie sobre el suelo y mantener el equilibrio. Si se tiene que trabajar en alturas, utilizar una plataforma elevadora de trabajo o un andamio seguro.
 - ▶ Si se perciben signos de cansancio, hacer una pausa.
 - ▶ Trabajar con las aberturas de la bolsa colectora cerradas.
- Si la aspiradora/trituradora cambia o se comporta de forma no habitual durante el trabajo,

puede que no se encuentre en un estado que permita trabajar con seguridad. Las personas pueden sufrir lesiones graves y se pueden producir daños materiales.

- ▶ Finalizar el trabajo, quitar el acumulador y acudir a un distribuidor especializado STIHL.
- La aspiradora/trituradora puede producir vibraciones durante el trabajo.
 - ▶ Hacer pausas para descansar.
 - ▶ Si se detectan signos de problemas circulatorios: acudir a un médico.
- Debido al polvo levantado puede originarse una carga electrostática en la aspiradora/trituradora. En determinadas condiciones ambientales (p. ej. ambiente seco), la aspiradora/trituradora se puede descargar repentinamente y pueden producirse chispas. En entornos fácilmente inflamables o explosivos, las chispas pueden provocar incendios y explosiones. Las personas pueden resultar gravemente heridas o morir.
 - ▶ No trabajar en un entorno fácilmente inflamable o explosivo.
- Las piezas en movimiento en la rueda del soplador pueden lesionar al usuario. El operario puede sufrir lesiones graves.

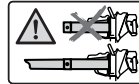

- ▶ Utilizar la aspiradora/trituradora solo cuando el tubo de aspiración y la tobera estén montados.

- ▶ No tocar las piezas que se muevan en la rueda de soplador.
- ▶ Si las piezas que se mueven en la rueda de soplador están bloqueadas por un objeto: desconectar la aspiradora/trituradora y sacar el acumulador. No quitar hasta entonces el objeto.
- En una situación de peligro, el usuario puede asustarse y no quitar el sistema de porte. El operario puede sufrir lesiones graves.
 - ▶ Practicar la manera de quitarse el sistema de porte.
 - ▶ No combinar varios sistemas de porte entre sí.

4.8 Transporte

4.8.1 Aspiradora/trituradora

▲ ADVERTENCIA

- Durante el transporte, la aspiradora/trituradora puede volcarse o moverse. Las personas pueden resultar heridas y pueden producirse daños materiales.



- ▶ Sacar el acumulador.

- ▶ Asegurar la aspiradora/trituradora con cintas tensoras, correas o una red, de manera que no pueda volcarse ni moverse.

4.8.2 Acumulador

⚠ ADVERTENCIA

- El acumulador no está protegido contra todas las influencias ambientales. Si el acumulador está expuesto a determinadas influencias ambientales, puede dañarse y se pueden producir daños materiales.
 - ▶ No transportar un acumulador dañado.
- Durante el transporte, el acumulador puede volcarse o moverse. Las personas pueden sufrir lesiones y se pueden producir daños materiales.
 - ▶ Empaquetar el acumulador en el embalaje, de manera que no pueda moverse.
 - ▶ Asegurar el embalaje, de manera que no pueda moverse.

4.9 Almacenamiento

4.9.1 Aspiradora/trituradora

⚠ ADVERTENCIA

- Los niños no pueden identificar ni calcular los peligros de la aspiradora/trituradora. Los niños pueden resultar lesionados gravemente.



- ▶ Sacar el acumulador.

- ▶ Guardar la aspiradora/trituradora fuera del alcance de los niños.
- Los contactos eléctricos de la aspiradora/trituradora y los componentes metálicos pueden corroerse por la humedad. La aspiradora/trituradora puede dañarse.



- ▶ Sacar el acumulador.

- ▶ Guardar la aspiradora/trituradora limpia y seca.

4.9.2 Acumulador

⚠ ADVERTENCIA

- Los niños no pueden detectar ni calcular los peligros que encierra el acumulador. Los niños pueden resultar lesionados gravemente.

- ▶ Guardar el acumulador fuera del alcance de los niños.
- El acumulador no está protegido contra todas las influencias ambientales. Si el acumulador está expuesto a determinadas influencias ambientales, puede dañarse de forma irreparable.
 - ▶ Guardar el acumulador limpio y seco.
 - ▶ Guardar el acumulador en un espacio cerrado.
 - ▶ Guardar el acumulador separado de la aspiradora/trituradora.
 - ▶ Si el acumulador se guarda en el cargador: retirar el enchufe y guardar el acumulador con un estado de carga de entre el 40 % y el 60 % (2 LEDs lucen en verde).
 - ▶ No guardar el acumulador a temperaturas que excedan las indicadas, 20.3.

4.10 Limpieza, mantenimiento y reparación

⚠ ADVERTENCIA

- Si durante la limpieza, el mantenimiento o la reparación, la aspiradora/trituradora tiene puesto el acumulador, esta podría encenderse de forma accidental. Las personas pueden sufrir lesiones graves y se pueden producir daños materiales.



- ▶ Sacar el acumulador.











- Los detergentes agresivos, la limpieza con chorros de agua o los objetos puntiagudos pueden dañar la aspiradora/trituradora. Si la aspiradora/trituradora no se limpia tal y como se especifica en este manual de instrucciones, los componentes pueden dejar de funcionar correctamente y los dispositivos de seguridad pueden desactivarse. Las personas pueden sufrir lesiones graves.
 - ▶ Limpiar la aspiradora/trituradora y el acumulador tal y como se especifica en este manual de instrucciones.
- Si no se efectúa correctamente el mantenimiento o la reparación de la aspiradora/trituradora o del acumulador, los componentes pueden dejar de funcionar correctamente y los dispositivos de seguridad pueden desactivarse. Las personas pueden resultar gravemente heridas o morir.
 - ▶ No realizar el mantenimiento y la reparación de la aspiradora/trituradora y el acumulador uno mismo.

- ▶ En caso de que haya que realizar el mantenimiento o la reparación de la aspiradora/trituradora o del acumulador, acudir a un distribuidor especializado STIHL.

5 Preparar la aspiradora/trituradora para el trabajo

5.1 Preparar la aspiradora/trituradora para el trabajo

Antes de comenzar cualquier trabajo deben realizarse los siguientes pasos:

- ▶ Asegurarse de que los siguientes componentes se encuentren en un estado seguro:
 - Aspiradora/trituradora,  4.6.1
 - Acumulador,  4.6.2.
- ▶ Comprobar el acumulador,  12.3.
- ▶ Cargar por completo el acumulador,  6.1.
- ▶ Limpiar la aspiradora/trituradora,  17.1.
- ▶ Acoplar la tobera,  8.1
- ▶ Montar el tubo de aspiración,  8.2.1.
- ▶ Montar la bolsa colectora,  8.3.1.
- ▶ Comprobar la aspiradora/trituradora,  12.2.
- ▶ Comprobar los elementos de mando,  12.1.
- ▶ Si no se pueden realizar estos pasos, no utilizar la aspiradora/trituradora y acudir a un distribuidor especializado STIHL.

5.2 Conectar el acumulador con una interfaz inalámbrica Bluetooth® a la app de STIHL connected

- ▶ Activar la interfaz inalámbrica Bluetooth® en el terminal móvil.
- ▶ Activar la interfaz inalámbrica Bluetooth® en el acumulador,  7.1.
- ▶ Descargar la aplicación de STIHL connected de la app de Store en el terminal móvil y crear una cuenta.
- ▶ Abrir la aplicación STIHL connected y registrarse.
- ▶ Añadir el acumulador a la aplicación de STIHL connected y seguir las instrucciones en la pantalla.

Las posibilidades de contacto y otras informaciones se pueden encontrar en <https://support.stihl.com> o en la aplicación STIHL connected.

La aplicación STIHL connected está disponible en función del mercado.

5 Preparar la aspiradora/trituradora para el trabajo

6 Cargar el acumulador y LEDs

6.1 Cargar el acumulador

El tiempo de carga depende de distintos factores, p. ej. de la temperatura del acumulador o de la temperatura ambiente. Respetar los márgenes de temperatura recomendados para lograr un rendimiento óptimo,  20.4. El tiempo de carga efectivo puede diferir del indicado. Los tiempos de carga figuran en www.stihl.com/charging-times.

- ▶ Cargar el acumulador tal como se describe en el manual de instrucciones de los cargadores STIHL AL 101, 301, 301-4, 500, 501.

6.2 Visualizar el estado de carga

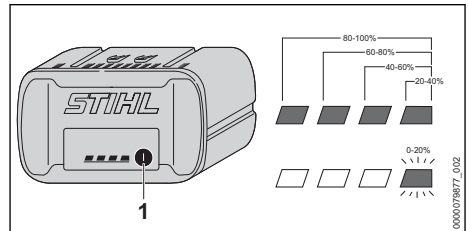

- ▶ Pulsar la tecla (1).
Los LEDs lucen en verde durante unos 5 segundos e indican el estado de carga.
- ▶ Si el LED derecho parpadea en verde: cargar el acumulador.

6.3 Ledes en el acumulador

Los LED pueden indicar el estado de carga del acumulador o la presencia de anomalías. Los LED pueden iluminarse o parpadear en verde o en rojo.

Si los LED se iluminan o parpadean en verde, indican el estado de carga.

- ▶ Si los LED se iluminan o parpadean en rojo: subsanar las anomalías,  19.1.
Hay una anomalía en la aspiradora/trituradora o en el acumulador.

7 Activar y desactivar la interfaz inalámbrica de Bluetooth®

7.1 Activar la interfaz inalámbrica Bluetooth®

- ▶ Si el acumulador dispone de una interfaz inalámbrica Bluetooth®: presionar la tecla y mantenerla oprimida hasta que el LED "BLUETOOTH®" junto al símbolo  luzca en azul durante unos 3 segundos.

La interfaz inalámbrica Bluetooth® en el acumulador está activada.

7.2 Desactivar la interfaz inalámbrica Bluetooth®

- ▶ Si el acumulador dispone de una interfaz inalámbrica Bluetooth®: presionar la tecla y mantenerla oprimida hasta que el LED "BLUETOOTH®" junto al símbolo  parpadee seis veces en azul.

La interfaz inalámbrica Bluetooth® en el acumulador está desactivada.

7.3 Restablecer el acumulador al ajuste de fábrica con una interfaz inalámbrica Bluetooth®(solo AP 200.0 S, 300 S, 300.0 S, 500.0 S)

Si se restablece el ajuste de fábrica del acumulador, se borrarán todos los datos específicos del usuario.

- ▶ Oprimir con rapidez el pulsador 4 veces seguidas y, la cuarta vez, mantenerlo oprimido hasta que el LED "BLUETOOTH®" junto al símbolo  parpadee en azul.
- ▶ Soltar el pulsador inmediatamente.
- ▶ Conectar el acumulador a la aplicación STIHL connected y comprobar si se han borrado todos los datos específicos del usuario.

8 Ensamblar la aspiradora/trituradora

8.1 Acoplar la tobera

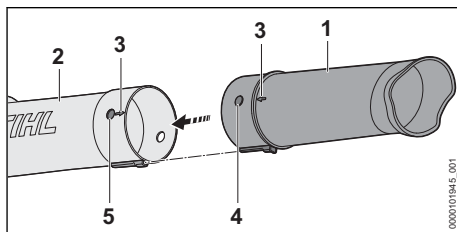

- ▶ Poner el orificio (5) y el perno (4) a la misma altura. Las flechas (3) están encaradas entre sí.
- ▶ Introducir la tobera (1) en el tubo de aspiración (2). La tobera (1) encaja de forma audible y ya no es necesario desmontarla.

8.2 Montar y desmontar el tubo de aspiración

8.2.1 Montar el tubo de aspiración

- ▶ Desconectar la aspiradora/trituradora y sacar el acumulador

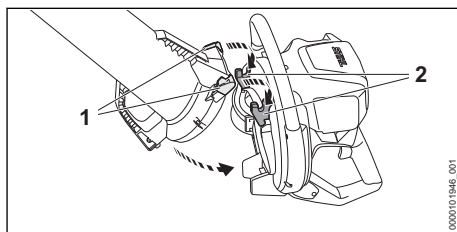

- ▶ Enganchar los orificios (1) en los ganchos (2).
- ▶ Montar el tubo de aspiración en la caja del soplador girándolo. El tubo de aspiración (3) encaja de forma audible.

8.2.2 Desmontar el tubo de aspiración

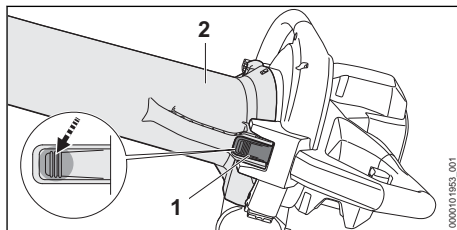

- ▶ Desconectar la aspiradora/trituradora y sacar el acumulador.
- ▶ Sujetar el tubo de aspiración (2) y tirar del bloqueo de seguridad (1).
- ▶ Sacar el tubo de aspiración (2) de la caja del soplador.

8.3 Montar y desmontar la bolsa colector

8.3.1 Montar la bolsa colector

- ▶ Desconectar la aspiradora/trituradora y sacar el acumulador.
- ▶ Cerrar el orificio de la bolsa colector.

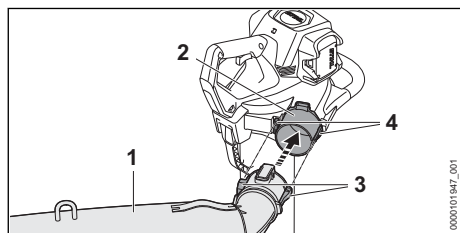

- ▶ Deslizar la bolsa colector (1) sobre la abertura (2), de manera que las guías laterales (4) queden alineadas con los rebajes (3). La bolsa colector encaja de forma audible.

8.3.2 Desmontar la bolsa colector

- ▶ Desconectar la aspiradora/trituradora y sacar el acumulador.

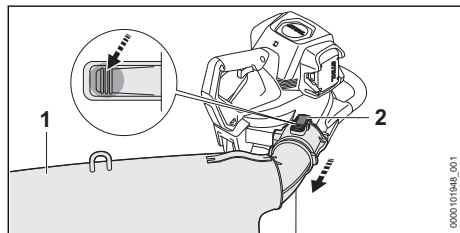

- ▶ Presionar el bloqueo de seguridad (2) y mantenerlo presionado.
- ▶ Quitar la bolsa colector (1).

9 Ajustar la aspiradora/trituradora para el usuario

9.1 Ponerse el sistema de porte y ajustarlo

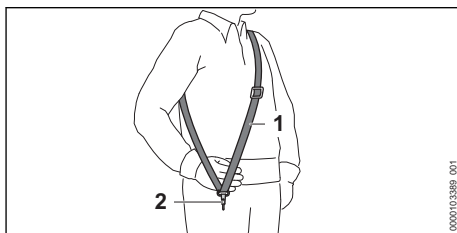

- ▶ Enganchar el cinturón sencillo (1).
- ▶ Ajustar el cinturón sencillo (1), de manera que el mosquetón (2) quede aplicado más o menos el ancho de la mano por debajo de la cadera derecha.

10 Colocar y sacar el acumulador

10.1 Colocar el acumulador

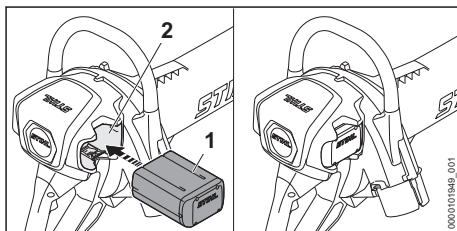

- ▶ Presionar el acumulador (1) en su cavidad (2) hasta el tope. El acumulador (1) encaja con un clic y queda bloqueado.

10.2 Sacar el acumulador

- ▶ Mantener una mano delante de la cavidad para el acumulador, de manera que el acumulador (2) no pueda caer.

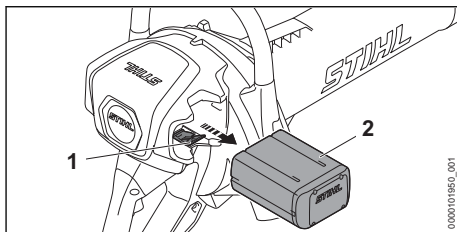

- ▶ Presionar la palanca de bloqueo (1). El acumulador (2) está desbloqueado y se puede sacar.

11 Conectar y desconectar la aspiradora/trituradora

11.1 Conectar la aspiradora/trituradora

- ▶ Sujetar la aspiradora/trituradora con la mano derecha por la empuñadura de mando, de manera que el pulgar rodee la empuñadura de mando.
- ▶ Sujetar la aspiradora/trituradora con la mano izquierda por el asidero de estribo, de manera que el dedo pulgar rodee dicho asidero.

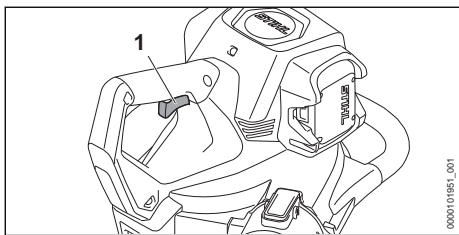

- ▶ Oprimir la palanca de mando (1) con el dedo índice y mantenerla oprimida. La aspiradora/trituradora acelera y aspira el material.

Cuanto más se presione la palanca de mando (1), más material se aspira.

11.2 Desconectar la aspiradora/trituradora

- ▶ Soltar la palanca de mando. Se deja de aspirar material.
- ▶ Si sigue aspirando material: sacar el acumulador y acudir a un distribuidor especializado STIHL. La aspiradora/trituradora está averiada.

12 Comprobar la aspiradora/trituradora y el acumulador

12.1 Comprobar los elementos de mando

Palanca de mando

- ▶ Sacar el acumulador.
- ▶ Oprimir la palanca de mando
- ▶ Si la palanca de mando se mueve con dificultad o no vuelve por sí misma a la posición de

salida: no utilizar la aspiradora/trituradora y acudir a un distribuidor especializado STIHL. La palanca de mando está averiada.

Conectar la aspiradora/trituradora

- ▶ Colocar el acumulador.
- ▶ Oprimir la palanca de mando y mantenerla oprimida. Se aspira el material
- ▶ Si parpadean 3 LEDs en rojo, sacar el acumulador y acudir a un distribuidor especializado STIHL. Hay una anomalía en la aspiradora/trituradora.
- ▶ Soltar la palanca de mando. Se deja de aspirar material
- ▶ Si sigue aspirando material: sacar el acumulador y acudir a un distribuidor especializado STIHL. La aspiradora/trituradora está averiada.

12.2 Comprobar la aspiradora/trituradora

- ▶ Desconectar la aspiradora/trituradora y sacar el acumulador.

Comprobar el tubo de aspiración

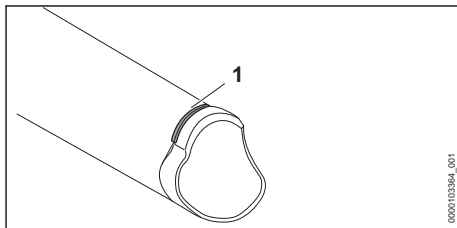

- ▶ Comprobar si la marca de desgaste (1) del tubo de aspiración es visible.
- ▶ Si la marca de desgaste del tubo de aspiración no es visible: no utilizar la aspiradora/trituradora y acudir a un distribuidor STIHL.
- ▶ En caso de dudas: acudir a un distribuidor especializado STIHL.

Comprobar el inserto de desgaste

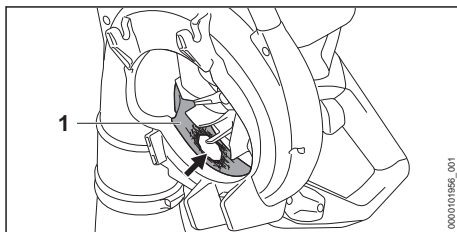

- ▶ Desmontar el tubo de aspiración.

- ▶ Comprobar si hay daños en el inserto de desgaste (1).
- ▶ Si el inserto de desgaste está dañado: no utilizar la aspiradora/trituradora y acudir a un distribuidor especializado STIHL.
- ▶ En caso de dudas: acudir a un distribuidor especializado STIHL.

12.3 Comprobar el acumulador

- ▶ Pulsar la tecla en el acumulador. Los LEDs lucen o parpadean.
 - ▶ Si los LEDs no lucen o parpadean: no utilizar el acumulador y acudir a un distribuidor especializado STIHL.
- Hay una perturbación en el acumulador.

13 Trabajar con la aspiradora/trituradora

13.1 Sujetar y manejar la aspiradora/trituradora

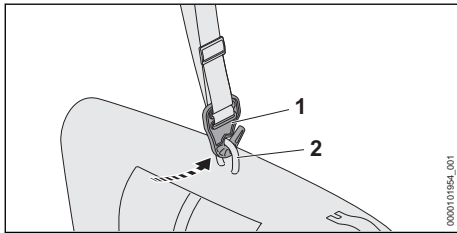

- ▶ Enganchar la argolla (2) en el gancho (1)

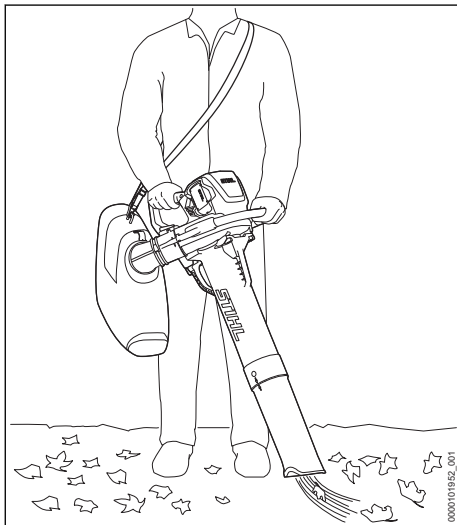

- ▶ Sujetar y guiar la aspiradora/trituradora con la mano izquierda en el asidero de estribo y la

derecha en la empuñadura de mando, de manera que el pulgar de la mano izquierda abraza el asidero de estribo y el pulgar de la mano derecha, la empuñadura de mando.

13.2 Aspirar/triturar

Aspirar material seco y fino

Si se aspira material seco y fino: cerrar por completo la bolsa colector.

- ▶ Desconectar la aspiradora/trituradora y sacar el acumulador.

Cerrar la bolsa colector

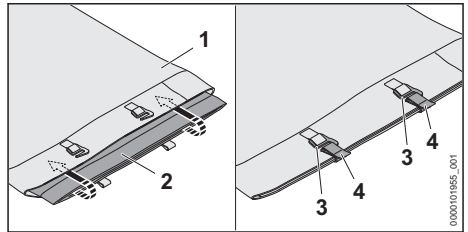

- ▶ Cerrar la abertura (2), plegarla hacia abajo y colocarla en la bolsa para la bolsa colector (1).
- ▶ Cerrar los cierres (4) con el gancho (3).

Cerrar la ventilación de la bolsa colector

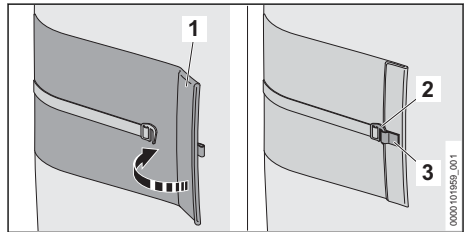

- ▶ Cerrar las aberturas (1) y plegar.
- ▶ Cerrar el cierre (3) con el gancho (2).

Aspirar material húmedo

Si se aspira material húmedo o mojado: abrir la ventilación de la bolsa colector para que haya un intercambio constante de aire.

Aspirar

- ▶ Orientar la tobera hacia el suelo.
- ▶ Caminar hacia delante de forma lenta y controlada.

Respetar los márgenes de temperatura recomendados para lograr un rendimiento óptimo,  20.4.

13.3 Activar la función Boost

Estando activada la función Boost, la aspiradora/trituradora aspira a potencia máxima.

La función Boost influye en el tiempo de funcionamiento del acumulador. Cuanto más tiempo está activada la función Boost, tanto más corto es el tiempo de funcionamiento del acumulador.

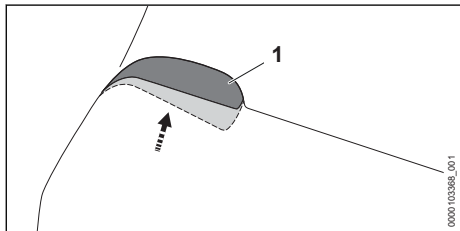

- ▶ Presionar a fondo la palanca de mando (1) y mantenerla presionada. La función Boost está activada.

Al soltar la palanca de mando (1), la función Boost está desactivada.

13.4 Vaciar la bolsa colectora

- ▶ Desconectar la aspiradora/trituradora y sacar el acumulador.
- ▶ Desmontar la bolsa colectora de la aspiradora/trituradora.
- ▶ Llevar la bolsa colectora por las argollas de porte para que no pueda caerse el contenido por las aberturas de la ventilación de la bolsa.
- ▶ Abrir la abertura de la bolsa colectora y la ventilación por completo y desechar el contenido debidamente.
- ▶ Cerrar por completo la abertura de la bolsa colectora.
- ▶ Montar la bolsa colectora en la aspiradora/trituradora.

14 Después del trabajo

14.1 Después del trabajo

- ▶ Desconectar la aspiradora/trituradora y sacar el acumulador.
- ▶ Vaciar la bolsa colectora.
- ▶ Si la aspiradora/trituradora está mojada: dejar que se seque.
- ▶ Si la bolsa colectora está mojada: dejar que se seque.
- ▶ Si el acumulador está mojado o húmedo: dejar que se seque,  20.4.
- ▶ Limpiar la aspiradora/trituradora.
- ▶ Limpiar la bolsa colectora.
- ▶ Limpiar el acumulador.

15 Transporte

15.1 Transportar la aspiradora/trituradora

- ▶ Desconectar la aspiradora/trituradora y sacar el acumulador.

Llevar la aspiradora/trituradora

- ▶ Llevar la aspiradora/trituradora con la mano izquierda en el asidero de estribo y la derecha en la empuñadura de mando, de manera que el pulgar de la mano izquierda abrace el asidero de estribo y el pulgar de la mano derecha, la empuñadura de mando.

Transportar la aspiradora/trituradora en un vehículo

- ▶ Asegurar la aspiradora/trituradora de manera que no pueda volcarse ni moverse.

15.2 Transportar el acumulador

- ▶ Desconectar la aspiradora/trituradora y sacar el acumulador.
- ▶ Asegurarse de que el acumulador se encuentre en un estado que permita trabajar con seguridad.
- ▶ Empaquetar el acumulador en el embalaje, de manera que no pueda moverse dentro del embalaje.
- ▶ Asegurar el embalaje, de manera que no pueda moverse.

El acumulador está sujeto a los requisitos del transporte de mercancías peligrosas. El acumulador está clasificado como UN 3480 (baterías de iones de litio) y se ha comprobado según el manual de comprobaciones y criterios UN, parte III, capítulo 38.3.

Las disposiciones de transporte se indican en www.stihl.com/safety-data-sheets.

16 Almacenamiento

16.1 Guardar la aspiradora/trituradora

- ▶ Desconectar la aspiradora/trituradora y sacar el acumulador.
- ▶ Guardar la aspiradora/trituradora, de manera que se cumplan las siguientes condiciones:
 - La aspiradora/trituradora no puede volcar ni moverse.
 - La aspiradora/trituradora está fuera del alcance de los niños.
 - La aspiradora/trituradora está limpia y seca.
 - La bolsa colectora está limpia y seca.

16.2 Guardar el acumulador

STIHL recomienda guardar el acumulador en un estado de carga de entre el 40 % y el 60 % (2 LEDs lucen en verde).

- ▶ Guardar el acumulador, de manera que se cumplan las siguientes condiciones:
 - El acumulador está fuera del alcance de los niños.
 - El acumulador está limpio y seco.
 - El acumulador está en un espacio cerrado.
 - El acumulador está separado de la aspiradora/trituradora.
 - Si el acumulador se guarda en el cargador: retirar el enchufe de red y guardar el acumulador con un estado de carga de entre el 40 % y el 60 % (2 LEDs lucen en verde).
 - El acumulador no se ha guardado fuera de los límites de temperatura indicados,  20.3.

INDICACIÓN

- Si el acumulador no se ha guardado de tal manera como se describe en este manual de instrucciones, el acumulador se puede descargar profundamente y, por ello, dañarse de forma irreparable.
 - ▶ Cargar un acumulador que esté descargado antes de guardarlo. STIHL recomienda guardar el acumulador en un estado de carga entre el 40 % y el 60 % (2 LEDs lucen en verde).
 - ▶ Guardar el acumulador separado de la aspiradora/trituradora.

17 Limpiar

17.1 Limpiar la aspiradora/trituradora

- ▶ Desconectar la aspiradora/trituradora y sacar el acumulador.

19 Subsanan las perturbaciones

19.1 Subsanan las averías de la aspiradora/trituradora o el acumulador

Avería	LEDs en el acumulador	Causa	Solución
La aspiradora/trituradora no se pone en marcha al conectarla.	1 LED parpadea en verde.	El estado de carga del acumulador es demasiado bajo.	▶ Cargar por completo el acumulador tal como se describe en el manual de instrucciones de los cargadores STIHL AL 101, 301, 301-4, 500, 501.
	1 LED luce en rojo.	El acumulador está demasiado caliente o demasiado frío.	▶ Sacar el acumulador. ▶ Dejar enfriar o calentar el acumulador.

- ▶ Limpiar la aspiradora/trituradora con un paño húmedo.
- ▶ Limpiar las ranuras de ventilación con un pincel.
- ▶ Limpiar la zona circundante de la rueda de soplador con un paño húmedo.
- ▶ Sacudir la bolsa colectora y limpiarla con un paño húmedo.
- ▶ Quitar los cuerpos extraños de la cavidad para el acumulador y limpiar dicha cavidad con un paño húmedo.
- ▶ Limpiar los contactos eléctricos en la cavidad para el acumulador con un pincel o con un cepillo blando.

17.2 Limpiar el acumulador

- ▶ Limpiar el acumulador con un paño húmedo.

18 Mantenimiento y reparación

18.1 Mantenimiento y reparación de la aspiradora/trituradora



El usuario no puede realizar por sí mismo el mantenimiento y la reparación de la aspiradora/trituradora.

- ▶ Si hay que realizar el mantenimiento de la aspiradora/trituradora o si está averiada o dañada: acudir a un distribuidor especializado STIHL.

18.2 Mantenimiento y reparación del acumulador

El acumulador no requiere mantenimiento ni se ha de reparar.

- ▶ Si el acumulador está averiado o dañado: sustituirlo.

Avería	LEDs en el acumulador	Causa	Solución
	3 LEDs parpadean en rojo.	Hay una anomalía en la aspiradora/trituradora.	<ul style="list-style-type: none"> ▶ Sacar el acumulador. ▶ Limpiar los contactos eléctricos en la cavidad para el acumulador. ▶ Colocar el acumulador. ▶ Conectar la aspiradora/trituradora. ▶ Si siguen parpadeando 3 LEDs en rojo: no utilizar la aspiradora/trituradora y acudir a un distribuidor especializado STIHL.
	3 LEDs lucen en rojo.	La aspiradora/trituradora está demasiado caliente.	<ul style="list-style-type: none"> ▶ Sacar el acumulador. ▶ Dejar que la aspiradora/trituradora se enfríe.
	4 LEDs parpadean en rojo.	Hay una avería en el acumulador.	<ul style="list-style-type: none"> ▶ Sacar el acumulador y volver a colocarlo. ▶ Conectar la aspiradora/trituradora. ▶ Si 4 LEDs siguen parpadeando en rojo: no utilizar el acumulador y acudir a un distribuidor especializado STIHL.
		La conexión eléctrica entre la aspiradora/trituradora y el acumulador está interrumpida.	<ul style="list-style-type: none"> ▶ Sacar el acumulador. ▶ Limpiar los contactos eléctricos en la cavidad para el acumulador. ▶ Colocar el acumulador.
		La aspiradora/trituradora o el acumulador están húmedos.	<ul style="list-style-type: none"> ▶ Dejar que la aspiradora/trituradora o el acumulador se seque,  20.4.
La aspiradora/trituradora se apaga durante el funcionamiento.	3 LED se iluminan en rojo.	La aspiradora/trituradora está demasiado caliente.	<ul style="list-style-type: none"> ▶ Sacar el acumulador. ▶ Dejar que la aspiradora/trituradora se enfríe.
		Existe una avería eléctrica.	<ul style="list-style-type: none"> ▶ Sacar el acumulador y volver a colocarlo. ▶ Conectar la aspiradora/trituradora.
La potencia de aspiración es demasiado baja.		La bolsa colectoras está llena o sucia.	<ul style="list-style-type: none"> ▶ Sacar el acumulador. ▶ Vaciar la bolsa colectoras. ▶ Limpiar la bolsa colectoras.
		El colector o la rueda de soplador están obstruidos.	<ul style="list-style-type: none"> ▶ Sacar el acumulador. ▶ Limpiar la aspiradora/trituradora.
El tiempo de funcionamiento de la aspiradora/trituradora es demasiado breve.		El acumulador no está completamente cargado.	<ul style="list-style-type: none"> ▶ Cargar por completo el acumulador tal como se describe en el manual de instrucciones de los cargadores STIHL AL 101, 301, 301-4, 500, 501.
		Se ha sobrepasado la vida útil del acumulador.	<ul style="list-style-type: none"> ▶ Sustituir el acumulador.
El acumulador con  no se puede encontrar con la aplicación STIHL connected.		La interfaz inalámbrica Bluetooth® en el acumulador o en el terminal móvil está desactivada.	<ul style="list-style-type: none"> ▶ Activar la interfaz inalámbrica Bluetooth® en el acumulador o en el terminal móvil.
		La distancia entre el acumulador y el terminal móvil es demasiado grande.	<ul style="list-style-type: none"> ▶ Reducir la distancia,  20.1. ▶ Si sigue sin encontrarse el acumulador con la aplicación de STIHL connected: acudir a un distribuidor especializado STIHL.

19.2 Soporte del producto y ayuda para su uso

Acuda a su distribuidor especializado STIHL para obtener soporte del producto y ayuda para su uso.

Puede encontrar las posibilidades de contacto y más información en <https://support.stihl.com> o www.stihl.com.

20 Datos técnicos

20.1 Aspiradora/trituradora STIHL SHA 140.0

- Acumuladores admisibles:
 - STIHL AP
- Velocidad máxima del aire: 24 m/s
- Paso de aire: 910 m³/h
- Volumen bolsa colectora: 55 l
- Peso sin acumulador: 5,10 kg
- Tipo de protección eléctrica: IPX4 (protección contra agua de salpicaduras en general)

El tiempo de funcionamiento se indica en www.stihl.com/battery-life.

20.2 Acumulador STIHL AP

- Tecnología de acumulador: iones de litio
- Tensión: 36 V
- Capacidad en Ah: véase la placa de características
- Contenido de energía en Wh: véase la placa de características
- Peso en kg: véase la placa de características
- Interfaz inalámbrica Bluetooth® (solo para acumuladores con ):
 - Conexión de datos: Bluetooth® 5.1. El terminal móvil tiene que ser compatible con Bluetooth® Low Energy 5.0 y con Generic Access Profile (GAP).
 - Banda de frecuencia: banda ISM 2,4 GHz
 - Potencia máx. de transmisión emitida: 1 mW
 - Alcance de la señal: aprox. 10 m. La potencia de la señal depende de las condiciones ambientales y del terminal móvil. El alcance puede variar enormemente en función de las condiciones externas, incluido el receptor utilizado. Dentro de espacios cerrados y a través de barreras metálicas (por ejemplo, paredes, estanterías, maletas) el alcance puede ser considerablemente inferior.
 - Requerimientos al sistema operativo del terminal móvil: Android o iOS (en la versión actual o superior)

El rendimiento del acumulador puede variar en función de producto de acumulador utilizado.

20.3 Límites de temperatura



ADVERTENCIA

- El acumulador no está protegido contra todas las influencias ambientales. Si el acumulador está expuesto a determinadas influencias del entorno, puede incendiarse o explotar. Las personas pueden sufrir lesiones graves y se pueden producir daños materiales.
 - ▶ No cargar el acumulador a una temperatura inferior a - 20 °C o superior a + 50 °C.
 - ▶ No utilizar la aspiradora/trituradora o el acumulador a una temperatura inferior a - 20 °C o superior a + 50 °C.
 - ▶ No guardar la aspiradora/trituradora o el acumulador a una temperatura inferior a - 20 °C o superior a + 70 °C.

20.4 Márgenes de temperatura recomendados

Para lograr un rendimiento óptimo de la aspiradora/trituradora y el acumulador, observar los siguientes márgenes de temperatura:

- Cargar: + 5 °C a + 40 °C
- Utilizar: - 10 °C a + 40 °C
- Guardar: - 20 °C a + 50 °C

Si el acumulador se carga, se utiliza o se guarda fuera de los márgenes de temperatura recomendados, se puede reducir el rendimiento.

Si el acumulador está mojado o húmedo, dejar secar el acumulador durante 48 h a más de + 15 °C y a menos de + 50 °C, así como a una humedad del aire inferior al 70 %. Si la humedad del aire es superior, ello puede prolongar el tiempo de secado.

20.5 Valores de sonido y vibraciones

El valor K para el nivel de presión sonora es de 2 dB(A). El valor K para el nivel de potencia acústica es de 2 dB(A). El valor K para los valores de vibraciones es de 2 m/s².

STIHL recomienda utilizar protector de los oídos.

- Nivel de presión sonora L_{pA} medido según IEC 62841-4-6: 83 dB(A).
- Nivel de potencia acústica L_{WA} medido según IEC 62841-4-6: 96 dB(A).
- Valor de vibraciones a_{hv} medido según IEC 62841-4-6: empuñadura de mando: 0,7 m/s².

- Valor de vibraciones a_{hv} medido según IEC 62841-4-6, manillar cerrado: 0,6 m/s².

Los valores de sonido y vibraciones indicados se han medido conforme a un método de ensayo normalizado y pueden consultarse para realizar una comparación entre máquinas eléctricas. Los valores de sonido y vibraciones realmente efectivos pueden diferir de los valores indicados en función del tipo de la aplicación y el accesorio utilizado. Los valores de sonido y vibraciones indicados pueden utilizarse para efectuar una primera evaluación de la carga de sonido y las vibraciones. La carga de sonido y vibraciones reales debe evaluarse. Para ello también pueden tomarse en consideración los tiempos en los que el equipo eléctrico está apagado, y aquellos en los que, si bien está encendido, funciona sin carga.

Para la información relativa al cumplimiento de la pauta de la patronal sobre vibraciones 2002/44/CE, véase www.stihl.com/vib.

20.6 REACH

REACH designa una ordenanza CE para el registro, evaluación y homologación de productos químicos.

Para informaciones para cumplimentar la ordenanza REACH, véase www.stihl.com/reach.

21 Combinaciones de sistemas de porte

21.1 Combinaciones de sistemas de porte

La bolsa colectora de la aspiradora/trituradora se tiene que utilizar en combinación con un sistema de porte. Los sistemas de porte que se pueden utilizar figuran aquí:



Cinturón sencillo

22 Piezas de repuesto y accesorios

22.1 Piezas de repuesto y accesorios

STIHL Estos símbolos caracterizan las piezas de repuesto STIHL y los accesorios originales STIHL.

STIHL recomienda emplear piezas de repuesto STIHL y accesorios originales STIHL.

Las piezas de repuesto y los accesorios de fabricantes externos no pueden ser evaluados por STIHL en lo que respecta a su fiabilidad, seguridad y aptitud pese a una observación continua del mercado por lo que STIHL tampoco puede responsabilizarse de su aplicación.

Las piezas de repuesto y los accesorios originales STIHL se pueden adquirir en un distribuidor especializado STIHL.

23 Gestión de residuos

23.1 Desechar la aspiradora/trituradora y el acumulador

La administración municipal o los distribuidores especializados STIHL ofrecen información sobre la gestión de residuos.

Una gestión indebida puede dañar la salud y el medio ambiente.

- ▶ Llevar los productos STIHL incluido el embalaje a un punto de recogida adecuado para el reciclado con arreglo a las prescripciones locales.
- ▶ No echarlos a la basura doméstica.

24 Declaración de conformidad UE

24.1 Aspiradora/trituradora STIHL SHA 140.0

ANDREAS STIHL AG & Co. KG
Badstraße 115
D-71336 Waiblingen

Alemania

declara, como único responsable, que

- Tipo de construcción: aspiradora/trituradora de acumulador
- Marca: STIHL
- Modelo: SHA 140.0
- Identificación de serie: SA07

cumple las disposiciones pertinentes de las directrices 2011/65/UE, 2006/42/CE, 2014/30/UE y 2000/14/CE y que se ha desarrollado y fabricado en cada caso conforme a las versiones de las normas siguientes vigentes en la fecha de producción: EN 55014-1, EN 55014-2 y EN 62841-1 observando las normas IEC 62841-4-6 y prEN 62841-4-6.

El nivel de potencia acústica medido y el garantizado se han determinado conforme a la directriz 2000/14/CE, anexo V.

- Nivel de potencia acústica medido: 96 dB(A)

- Nivel de potencia acústica garantizado: 98 dB(A)

La documentación técnica se conserva en la homologación de productos de ANDREAS STIHL AG & Co. KG.

El año de construcción, el país de fabricación y el número de máquina figuran en la aspiradora/trituradora.

Waiblingen, 01.02.2024

ANDREAS STIHL AG & Co. KG

Atentamente 

Robert Olma, Vice President, Regulatory Affairs & Global Governmental Relations

25 Declaración de conformidad UKCA

25.1 Aspiradora/trituradora STIHL SHA 140.0



ANDREAS STIHL AG & Co. KG
Badstraße 115
D-71336 Waiblingen
Alemania

declara, como único responsable, que

- Tipo de construcción: aspiradora/trituradora de acumulador
- Marca: STIHL
- Modelo: SHA 140.0
- Identificación de serie: SA07

cumple las disposiciones pertinentes de las regulaciones del Reino Unido The Restriction of the Use of Certain Hazardous Substances in Electrical and Electronic Equipment Regulations 2012, Supply of Machinery (Safety) Regulations 2008, Electromagnetic Compatibility Regulations 2016 y Noise Emission in the Environment by Equipment for use Outdoors Regulations 2001 y que se ha desarrollado y fabricado en cada caso conforme a las versiones de las normas siguientes vigentes en la fecha de producción: EN 55014-1, EN 55014-2 y EN 62841-1 observando las normas IEC 62841-4-6 y prEN 62841-4-6.

El nivel de potencia acústica medido y el garantizado se han determinado conforme a la regulación del Reino Unido Noise Emission in the Envi-

ronment by Equipment for use Outdoors Regulations 2001, Schedule 8.

- Nivel de potencia acústica medido: 96 dB(A)
- Nivel de potencia acústica garantizado: 98 dB(A)

La documentación técnica se conserva en ANDREAS STIHL AG & Co. KG.

El año de construcción, el país de fabricación y el número de máquina figuran en la aspiradora/trituradora.

Waiblingen, 01.02.2024

ANDREAS STIHL AG & Co. KG

Atentamente 

Robert Olma, Vice President, Regulatory Affairs & Global Governmental Relations

26 Direcciones

www.stihl.com

27 Indicaciones de seguridad generales para herramientas eléctricas

27.1 Introducción

Este capítulo reproduce las indicaciones generales de seguridad preformuladas en la norma EN/IEC 62841 para herramientas eléctricas de uso manual accionadas a motor.

STIHL tiene que imprimir estos textos.

Las indicaciones de seguridad para evitar una descarga eléctrica expuestas en "Indicaciones de seguridad eléctricas" no son aplicables a productos de acumulador STIHL.

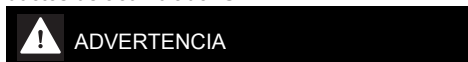

ADVERTENCIA

- **Lea íntegramente las indicaciones de seguridad, las instrucciones, las ilustraciones y datos técnicos que se proveen con esta herramienta eléctrica.** La inobservancia de las siguientes instrucciones pueden provocar una descarga eléctrica, un incendio y/o lesiones graves. **Guarde todas las indicaciones de seguridad y las instrucciones para futuras consultas.**

El término de "herramienta eléctrica" empleado en las indicaciones de seguridad se refiere a herramientas eléctricas de conexión a la red

(con cable de red) o a herramientas eléctricas accionadas por acumulador (sin cable de red).

27.2 Seguridad en el lugar de trabajo

- a) **Mantenga su zona de trabajo limpia y bien iluminada.** El desorden o la falta de iluminación en las zonas de trabajo pueden provocar accidentes.
- b) **No utilice la herramienta eléctrica en un entorno que albergue riesgo de explosión, en el que se encuentren líquidos, gases o materiales en polvo combustibles.** Las herramientas eléctricas producen chispas que pueden encender los materiales en polvo o los vapores.
- c) **Mantenga alejados a los niños y otras personas mientras está utilizando la herramienta eléctrica.** En caso de distracción, puede perder el control sobre la herramienta eléctrica.

27.3 Seguridad eléctrica

- a) **El enchufe de la herramienta eléctrica debe ser compatible con la caja de enchufe. No es admisible modificar el enchufe en forma alguna. No emplee adaptadores de enchufe en combinación con herramientas eléctricas dotadas de una toma de tierra.** Los enchufes sin modificar y las cajas de enchufe apropiadas reducen el riesgo de una descarga eléctrica.
- b) **Evite que su cuerpo toque superficies conectadas a tierra, como tubos, radiadores, cocinas y neveras.** El riesgo de recibir una descarga eléctrica es mayor si su cuerpo tiene contacto a tierra.
- c) **No exponga las herramientas eléctricas a la lluvia o la humedad.** El riesgo de recibir una descarga eléctrica aumenta si penetra agua en la herramienta eléctrica.
- d) **No emplear el cable de conexión para fines ajenos al mismo. No emplee nunca el cable de conexión para transportar, tirar o extraer el enchufe de la herramienta eléctrica. Mantenga el cable de conexión alejado del calor, aceite, aristas afiladas o piezas móviles.** Los cables de conexión dañados o enredados aumentan el riesgo de que se produzca una descarga eléctrica.
- e) **Al trabajar con una herramienta eléctrica a la intemperie, utilice solamente cables alargadores que sean apropiados para usarlos en el exterior.** La utilización de un cable alarga-

dor apropiado para usarlo en el exterior reduce el riesgo de que se produzca una descarga eléctrica.

- f) **Si fuese inevitable utilizar la herramienta eléctrica en un entorno húmedo, deberá emplear un interruptor diferencial.** La utilización de un interruptor diferencial reduce el riesgo de que se produzca una descarga eléctrica.

27.4 Seguridad de personas

- a) **Esté atento, preste atención a lo que hace y emplee la herramienta eléctrica con prudencia. No utilice ninguna herramienta eléctrica si estuviese cansado o si se encuentra bajo el efecto de drogas, alcohol o medicamentos.** Una simple distracción momentánea durante el uso de la herramienta eléctrica puede provocar serias lesiones.
- b) **Utilice un equipo de protección personal y póngase siempre unas gafas protectoras.** El riesgo de lesionarse se reduce considerablemente si, dependiendo del tipo y la aplicación de la herramienta eléctrica empleada, se utiliza un equipo de protección adecuado, como una mascarilla antipolvo, zapatos de seguridad con suela antideslizante, casco, o protectores para los oídos.
- c) **Evite una puesta en marcha accidental. Asegurarse de que la herramienta eléctrica esté apagada antes de conectarla a la toma de corriente y/o a la batería, y antes de recogerla o transportarla.** Si al transportar la herramienta eléctrica lleva el dedo puesto en el interruptor, o si la enchufa en la toma de corriente mientras está encendida, ello puede provocar accidentes.
- d) **Retire las herramientas de ajuste o la llave inglesa antes de encender la herramienta eléctrica.** Una herramienta o llave colocada en una pieza en rotación de la herramienta eléctrica puede ocasionar lesiones.
- e) **Evite adoptar posturas arriesgadas. Adopte una postura segura y mantenga el equilibrio en todo momento.** Esto le permitirá controlar mejor la herramienta eléctrica en caso de presentarse situaciones inesperadas.
- f) **Póngase una ropa de trabajo apropiada. No utilice ropa holgada ni artículos de joyería. Mantenga el pelo y la ropa alejados de piezas que estén en movimiento.** La ropa holgada, los artículos de joyería y el pelo largo

- se pueden enganchar en las piezas en movimiento.
- g) **Cuando sea posible montar equipos de aspiración o recogida de polvo, se deben conectar y utilizar correctamente.** El empleo de estos equipos de aspiración puede reducir los riesgos derivados del polvo.
- h) **No se deje llevar por una falsa sensación de seguridad ni pase por alto las normas de seguridad para herramientas eléctricas, aun cuando esté familiarizado con ellas por haberlas utilizado con mucha frecuencia.** Actuar sin poner atención puede provocar graves lesiones en fracciones de segundos.

27.5 Uso y manejo de la herramienta eléctrica

- a) **No sobrecargue la herramienta eléctrica. Use la herramienta eléctrica destinada a tal fin para realizar su trabajo.** Con la herramienta eléctrica adecuada podrá trabajar mejor y más seguro dentro del margen de potencia indicado.
- b) **No utilice herramientas eléctricas cuyo interruptor esté defectuoso.** Las herramientas eléctricas que ya no se puedan encender o apagar son peligrosas y deben repararse.
- c) **Quite el enchufe de la red y/o saque la batería antes de modificar los ajustes de la herramienta eléctrica, cambiar las piezas del instrumento de inserción o guardar la herramienta eléctrica.** Esta medida preventiva reduce el riesgo de que la herramienta eléctrica arranque accidentalmente.
- d) **Guarde fuera del alcance de los niños las herramientas eléctricas que no utilice. No permita la utilización de la herramienta eléctrica a aquellas personas que no estén familiarizadas con su uso o que no hayan leído estas instrucciones.** Las herramientas eléctricas son peligrosas si las utilizan personas inexpertas.
- e) **Cuide la herramienta eléctrica y el instrumento de inserción con esmero. Controle si las piezas móviles funcionan correctamente y sin atascarse, y si existen piezas rotas o tan deterioradas que pudieran afectar al funcionamiento de la herramienta eléctrica. Encargue la reparación de piezas defectuosas antes de volver a usar la herramienta eléctrica.** Muchos de los accidentes tiene su origen en el mantenimiento deficiente de las herramientas eléctricas.
- f) **Mantenga las herramientas de corte afiladas y limpias.** Las herramientas con cantos de corte afilados que están cuidadas correctamente se atascan menos y se manejan mejor.
- g) **Utilice la herramienta eléctrica, el instrumento de inserción, los instrumentos de inserción, etc. con arreglo a estas instrucciones. Al hacerlo, tenga en cuenta las condiciones de trabajo y la actividad a realizar.** El uso de herramientas eléctricas para trabajos diferentes de aquellos para los que han sido concebidas puede originar situaciones peligrosas.
- h) **Mantenga las empuñaduras y las superficies de agarre secas, limpias y libres de aceite y grasa.** Las empuñaduras y superficies de agarre resbaladizas no permiten un manejo seguro ni el control de la herramienta eléctrica en situaciones imprevistas.

27.6 Uso y trato de la herramienta de acumulador

- a) **Cargue los acumuladores únicamente con los cargadores recomendados por el fabricante.** Existe riesgo de incendio del cargador, si se intenta cargar acumuladores de un tipo diferente al previsto para dicho cargador.
- b) **Emplee únicamente los acumuladores previstos en cada caso para las herramientas eléctricas.** El uso de otro tipo de acumuladores puede provocar lesiones y el riesgo de incendio.
- c) **Si no utiliza el acumulador, guárdelo separado de clips, monedas, llaves, clavos, tornillos o demás objetos metálicos que pudieran puentear sus contactos.** El cortocircuito de los contactos del acumulador pueden causar quemaduras o un incendio.
- d) **La utilización inadecuada del acumulador puede provocar fugas de líquido del mismo. Evite el contacto con dicho líquido. En caso de un contacto casual, enjuagar el área afectada con agua. En caso de contacto con los ojos, acuda además inmediatamente a un médico.** El líquido que sale del acumulador puede irritar la piel o producir quemaduras en la misma.
- e) **No utilice ningún acumulador que esté dañado o modificado.** Los acumuladores que estén dañados o modificados se pueden

comportar imprevisiblemente y encenderse, explotar o provocar otros peligros.

- f) **No exponga un acumulador al fuego o temperaturas demasiado elevadas.** El fuego o temperaturas superiores a 130 °C (265 °F) pueden provocar una explosión.
- g) **Observe todas las instrucciones para realizar la carga y no cargue nunca el acumulador o la herramienta de acumulador fuera del margen de temperatura indicado en el manual de instrucciones.** La carga errónea o realizar la carga fuera del margen de temperatura admitido puede destruir el acumulador y aumentar el peligro de incendio.

27.7 Servicio Técnico

- a) **Encargue la reparación de su herramienta eléctrica a un profesional cualificado, empleando exclusivamente piezas de repuesto originales.** Solamente de este modo se mantendrá la seguridad de la herramienta eléctrica.
- b) **No realizar nunca el mantenimiento de un acumulador que esté dañado.** Cualquier mantenimiento de acumuladores solo es asunto del fabricante o de puntos de post-venta provistos de los correspondientes poderes.

27.8 Indicaciones relativas a la seguridad para el aspirador de jardín

- a) **No utilice el aspirador de jardín cuando haga mal tiempo, especialmente si hay riesgo de tormentas.** De esta manera, se reduce el riesgo de ser alcanzado por un rayo.
- b) **Compruebe de vez en cuando si la bolsa colectoras está desgastada o deteriorada.** Una bolsa colectoras desgastada o deteriorada puede aumentar el riesgo de lesiones.
- c) **Póngase protectores para los ojos y los oídos.** Un equipamiento de protección personal adecuado reduce el riesgo de lesiones.
- d) **Al trabajar con el aspirador de jardín, póngase siempre calzado antideslizante y protector. No trabajar nunca descalzo o con sandalias.** Así se reduce el peligro de lesionarse los pies.
- e) **No se ponga ropa holgada o accesorios como chalets, cordones, cadenas, cintas, etc., que puedan ser absorbidos por la entrada de aire.** Recójase el pelo largo o

cúbralo para que no pueda ser absorbido.

De ser absorbida alguna de estas cosas por la entrada de aire puede aumentar el riesgo de lesiones.

- f) **Mantenga alejadas a otras personas cuando trabaje con el aspirador.** La inmundicia despedido puede aumentar el riesgo de lesiones.
- g) **En el modo de aspiración, no trabaje sin la bolsa colectoras.** Las piezas que han salido despididas pueden aumentar el riesgo de lesiones.
- h) **No utilice el aspirador de jardín para soplar objetos ardiendo o humeando, como p. ej. cigarrillos, cerillas o ceniza.** Estos focos de ignición pueden aumentar el riesgo de incendio.
- i) **No aspire agua ni otros líquidos y no sumerja ninguna parte de la máquina en líquidos.** La entrada de agua en la máquina puede aumentar el riesgo de descarga eléctrica.
- j) **No aspire piedras, grava, metal ni cristales rotos.** El aspa del ventilador puede dañarse y aumentar el riesgo de lesiones.
- k) **No toque el ventilador estando en rotación. Desconecte el aspirador de jardín y espere a que se pare el ventilador antes de quitar alguna pieza que permita el acceso al ventilador.** Ello disminuye el riesgo de lesiones provocadas por piezas que estén en movimiento.
- l) **Asegúrese de que el interruptor esté desconectado antes de quitar el material que haya quedado atrapado o antes de realizar el mantenimiento del aspirador.** La puesta en funcionamiento accidental del aspirador al quitar el material que ha quedado atrapado o al realizar el mantenimiento puede aumentar el riesgo de lesiones.

Innehållsförteckning

1	Förord.....	62
2	Information bruksanvisningen.....	62
3	Översikt.....	63
4	Säkerhetsanvisningar.....	64
5	Gör blås- och sugaggregatet redo att använda.....	68
6	Ladda batteriet och lampor.....	68
7	Aktivera och avaktivera Bluetooth®-radio-gränssnitt.....	69

8	Montera ihop blå- och sugaggregatet.....	69
9	Ställa in blå- och sugaggregatet för användaren.....	70
10	Sätt in och ta ut batteriet.....	70
11	Sätta på och stänga av blå- och sugaggregatet.....	71
12	Kontrollera blå- och sugaggregat och batteri.....	71
13	Arbeta med blå- och sugaggregatet.....	72
14	Efter arbetet.....	73
15	Transport.....	73
16	Förvaring.....	73
17	Rengöring.....	74
18	Underhåll och reparation.....	74
19	Felavhjälpning.....	74
20	Tekniska data.....	75
21	Kombinationer av ryggsäckar.....	76
22	Reservdelar och tillbehör.....	76
23	Kassering.....	77
24	EU-försäkran om överensstämmelse.....	77
25	UKCA-konformitetsdeklaration.....	77
26	Adresser.....	78
27	Allmänna säkerhetsanvisningar för elverktyg.....	78

1 Föroord

Hej!

Tack för att du valt en produkt från STIHL. Vi utvecklar och tillverkar produkter av mycket hög kvalitet som uppfyller våra kunders behov. Därför är våra produkter mycket säkra även när de belastas mycket.

STIHL ger även en förstklassig service. Hos våra återförsäljare får du kompetent rådgivning och instruktioner samt tekniska råd.

STIHL strävar efter att arbeta på ett sätt som är så hållbart och ansvarsfullt mot naturen som möjligt. Denna bruksanvisning är till för att hjälpa dig att använda din STIHL produkt på ett säkert och miljövänligt sätt över lång tid.

Vi uppskattar ditt förtroende för oss och önskar dig lycka till med din STIHL-produkt.



Dr Nikolas Stihl

VIKTIGT! LÄS BRUKSANVISNINGEN INNAN DU ANVÄNDER PRODUKTEN OCH SPARA DEN.

2 Information bruksanvisningen

2.1 Aktuella dokument

Följ de lokala säkerhetsföreskrifterna.

- ▶ Läs följande kompletterande dokument till den här bruksanvisningen, se till att du förstått dem och spara dem:
 - Säkerhetsanvisningar för batteriet STIHL AP
 - Bruksanvisning till laddarna STIHL AL 101, 301, 301-4, 500, 501
 - Säkerhetsföreskrifter för batterier och produkter med inbyggda batterier från STIHL: www.stihl.com/safety-data-sheets

Mer information om STIHL connected, kompatibla produkter och Vanliga frågor och svar finns på www.connect.stihl.com eller hos en STIHL-återförsäljare.

Ordmärket Bluetooth® och symbolerna (logotyperna) är registrerade varumärken och ägs av Bluetooth SIG, Inc. All användning av dessa ordmärken/symboler från STIHLs sida sker under licens.

Batterier med  är utrustade med Bluetooth®-gränssnitt. Lokala driftrestriktioner (exempelvis i flygplan eller på sjukhus) måste observeras.

2.2 Varningar i texten

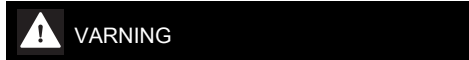

- Varnar för faror som kan leda till allvariga skador eller dödsfall.
 - ▶ Med åtgärderna kan man förhindra allvariga skador eller dödsfall.

OBS!

- Varnar för faror som kan leda till materialskador.
 - ▶ Med åtgärderna kan man förhindra materialskador.

2.3 Symboler i texten



Denna symbol hänvisar till ett kapitel i denna bruksanvisning.

3 Översikt

3.1 Blås- och sugaggregat

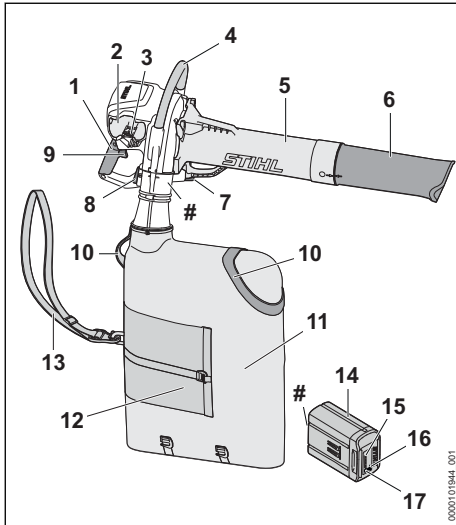

- 1 Handtag**
Handtaget används för att manövrera och styra blås- och sugaggregatet.
- 2 Batterifack**
I batterifacket sitter batteriet.
- 3 Spärrarm**
Spärrarmen håller fast batteriet i batterifacket.
- 4 Bygelhandtag**
Bygelhandtaget används för att hålla, styra och bära blås- och sugaggregatet.
- 5 Insugningsrör**
Insugningsröret styr in sugmaterialet i blås- och sugaggregatet.
- 6 Munstycke**
Munstycket styr sugmaterialet till insugningsröret.
- 7 Spärrknapp**
Spärrknappen håller fast insugningsröret i blås- och sugaggregatet.
- 8 Spärrknapp**
Spärrknappen håller fast uppsamlings säcken i blås- och sugaggregatet.
- 9 Strömbrytare**
Strömbrytaren sätter på och stänger av blås- och sugaggregatet.
- 10 Lyftögla**
Lyftöglorna är till för att bära och tömma uppsamlings säcken.

11 Uppsamlings säck

Uppsamlings säcken samlar upp sugmaterialet.

12 Uppsamlings säckens ventilation

Uppsamlings säckens ventilation ger en konstant luftväxling vid uppsugning av fuktigt sugmaterial.

13 Enkel axelrem

Den enkla axelremmen används för att bära uppsamlings säcken.

14 Batteri

Batteriet försörjer blås- och sugaggregatet med energi.

15 LED-lampor

LED-lamporna indikerar batteriets laddningsstatus och eventuella fel.

16 LED-lampa "BLUETOOTH®" (endast för batterier med)

LED-lamporna visar aktivering och avaktivering av Bluetooth®-radiogränssnittet.

17 Tryckknapp

Tryckknappen aktiverar lamporna på batteriet. Den aktiverar och avaktiverar Bluetooth®-radiogränssnittet (om sådant finns).

Typskylt med maskinens serienummer

3.2 Symboler

Symbolerna kan finnas på blås- och sugaggregatet och batteriet och har följande innebörd:



Denna symbol visar munstyckets position i förhållande till insugningsröret.



1 LED-lampa lyser rött. Batteriet är för varmt eller för kallt.



4 LED-lampor blinkar rött. Fel på batteriet.



Garanterad ljudeffektivnivå enligt direktiv 2000/14/EG i dB(A) för att jämföra buller från produkter.



Detta batteri laddas med en STIHL-laddare. Tillåtna laddare anges i dessa säkerhetsanvisningar.



Batteriet har ett Bluetooth®-gränssnitt och kan anslutas till STIHL connected-appen.



Informationen bredvid symbolen anger batteriets energiinnehåll enligt batteritillverkarens specifikation. Energiinnehållet som finns under användningen är lägre.



Släng inte produkten i hushållsavfallet.

4 Säkerhetsanvisningar

4.1 Varningssymboler

Varningssymbolerna på blås- och sugaggregatet eller batteriet har följande innebörd:



Följ säkerhetsanvisningarna och vidta rätt åtgärder.



Läs bruksanvisningen, se till att du har förstått den och spara den.



Använd skyddsglasögon.



Ta ut batteriet under arbetspauser, transport, förvaring, underhåll och reparation.



Håll säkerhetsavståndet.

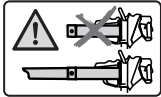

Använd endast blås- och sugaggregatet med monterat insugningsrör och monterat munstycke.



Skydda batteriet mot värme och eld.



Doppa inte batteriet i vätska.

4.2 Avsedd användning

Blås- och sugaggregatet STIHL SHA 140.0 används för att suga upp material som löv, gräsklipp och liknande skräp.

Blås- och sugaggregatet får användas när det regnar.

Blås- och sugaggregatet får energi från ett STIHL AP-batteri.

Batteriet med  möjliggör, i kombination med STIHL connected-appen, anpassning och överföring av batteriinformation med hjälp av Bluetooth®-teknologi.

▲ VARNING

- Batterier som inte har godkänts för blås- och sugaggregatet av STIHL kan orsaka brand

och explosion. Personer kan skadas allvarligt eller dödas och materiella skador kan uppstå.

- ▶ Använd blås- och sugaggregatet med ett batteri STIHL AP.
- Om blås- och sugaggregatet eller batteriet inte används enligt föreskrifterna kan detta orsaka allvarliga personskador eller dödsfall och sakskador.
 - ▶ Använd blås- och sugaggregatet enligt anvisningarna i den här bruksanvisningen.
 - ▶ Använd batteriet som det beskrivs i bruksanvisningen till batteriet STIHL AP, i STIHL connected-appen samt på www.connect.stihl.com.

4.3 Krav på användaren

▲ VARNING

- Användare som inte utbildats känner inte till farorna med blås- och sugaggregatet och batteriet. Användaren eller andra personer kan skadas allvarligt eller förolyckas.



- ▶ Läs bruksanvisningen, se till att du har förstått den och spara den.

- ▶ Om blås- och sugaggregatet eller batteriet lämnas vidare till en annan person ska bruksanvisningen medfölja.
- ▶ Se till att användaren uppfyller följande krav:
 - Användaren är utbildad.
 - Användaren är skick, både fysiskt, motoriskt och mentalt, att arbeta med och använda blås- och sugaggregatet och batteriet. Om användaren är fysiskt, sensoriskt eller mentalt begränsad får användaren endast arbeta med dessa maskiner under överinseende eller instruktion av en ansvarig person.
 - Användaren kan inse och förutse riskerna med blås- och sugaggregatet och batteriet.
 - Användaren är myndig eller utbildas i ett yrke under tillsyn, i enlighet med nationella bestämmelser.
 - Användaren har instruerats av en STIHL-återförsäljare eller en sakkunnig person innan denne använder blås- och sugaggregatet för första gången.
 - Användaren är inte påverkad av alkohol, läkemedel eller droger.
- ▶ Om något är oklart: Kontakta en STIHL-återförsäljare.

4.4 Klädsel och utrustning

⚠ VARNING

- Under arbetet kan långt hår dras in i blås- och sugaggregatet. Det kan leda till att användaren skadas allvarligt.
 - ▶ Sätt upp långt hår och se till att det inte når nedanför axlarna.
- Föremål kan slungas iväg med hög hastighet under arbetet. Användaren kan skadas.



- ▶ Använd tätt sittande skyddsglasögon. Skyddsglasögonen ska vara kontrollerade enligt EN 166 eller nationella bestämmelser och vara märkta när de säljs.
 - ▶ Använd långbyxor.
- Damm kan virvla upp under arbetet. Damm som andas in kan skada hälsan och utlösa allergiska reaktioner.
 - ▶ Om damm virvlar upp ska en skyddsmask användas.
- Olämpliga kläder kan fastna i trä, buskage och i blås- och sugaggregatet. Användaren kan skadas allvarligt om olämpliga kläder används.
 - ▶ Använd tätt sittande kläder.
- Under rengöring eller underhåll kan användaren komma i kontakt med fläkthjulet. Användaren kan skadas.
 - ▶ Använd arbetshandskar av slitstarkt material.
 - ▶ Ta av sjar och smycken.
- Användaren kan halka om olämpliga skor används. Användaren kan skadas.
 - ▶ Använd stabila, heltäckande skor med halksäker sula.

4.5 Arbetsområde och omgivning

4.5.1 Blås- och sugaggregat

⚠ VARNING

- Utomstående personer, barn och djur kan inte uppfatta och bedöma farorna med blås- och sugaggregatet och föremål som slungas iväg. Utomstående personer, barn och djur kan skadas allvarligt och materiella skador kan uppstå.
 - ▶ Håll obehöriga personer, barn och djur borta från arbetsområdet.
- ▶ Håll avstånd till andra föremål.
- ▶ Lämna inte blås- och sugaggregatet utan uppsikt.
- ▶ Se till att barn inte kan leka med blås- och sugaggregatet.



- Elektriska komponenter på blås- och sugaggregatet kan orsaka gnistor. Gnistorna kan orsaka brand eller explosion i brandfarlig eller explosiv miljö. Personer kan skadas allvarligt eller dödas och materiella skador kan uppstå.
 - ▶ Använd inte maskinen i brandfarlig eller explosiv miljö.

4.5.2 Batteri

⚠ VARNING

- Utomstående personer, barn och djur förstår inte och kan inte bedöma farorna med batteriet. Utomstående personer, barn och djur kan skadas allvarligt.
 - ▶ Utomstående personer, barn och djur måste hållas på avstånd.
 - ▶ Lämna inte batteriet utan uppsikt.
 - ▶ Se till att barn inte kan leka med batteriet.
- Batteriet är inte skyddat mot all påverkan från omgivningen. Batteriet kan börja brinna, explodera eller skadas irreversibelt om det utsätts för viss påverkan från omgivningen. Detta kan orsaka allvarliga personskador och materiella skador.
 - ▶ Skydda batteriet mot värme och eld.
 - ▶ Kasta inte batteriet i eld.
- ▶ Ladda, använd och förvara inte batteriet utanför de angivna temperaturgränserna,  20.3.
- ▶ Doppa inte batteriet i vätska.
- ▶ Håll batteriet borta från små metalldelar.
- ▶ Utsätt inte batteriet för högt tryck.
- ▶ Utsätt inte batteriet för mikrovågor.
- ▶ Skydda batteriet mot kemikalier och salter.



4.6 Säker användning

4.6.1 Blås- och sugaggregat

Blås- och sugaggregatet är i ett säkert skick när följande villkor är uppfyllda:

- Blås- och sugaggregatet är oskadat.
- Blås- och sugaggregatet är rent.
- Manöverdonen fungerar och är oförändrade.
- Stängningsanordningen på uppsamlings-säcken kan stängas och öppnas helt.
- Gränsvärdena för slitage har inte överskridits.
- Originaltillbehör från STIHL används för det här blås- och sugaggregatet.
- Tillbehöret är korrekt monterat.

▲ VARNING

- Vid inkorrekt användning fungerar eventuellt inte komponenterna och säkerhetsanordningarna som de ska. Personer kan skadas allvarligt eller förolyckas.
 - ▶ Använd inte blås- och sugaggregatet om det är trasigt.
 - ▶ Om blås- och sugaggregatet är smutsigt: Rengör blås- och sugaggregatet.
 - ▶ Gör inga ändringar på blås- och sugaggregatet.
 - ▶ Om manöverdonen inte fungerar: Använd inte blås- och sugaggregatet.
 - ▶ Om stängningsanordningen på uppsamlingssäcken inte kan stängas eller öppnas: Arbeta inte med blås- och sugaggregatet.
 - ▶ Observera gränsvärdena för slitage och håll dig till dem.
 - ▶ Använd originaltillbehör från STIHL för det här blås- och sugaggregatet.
 - ▶ Montera tillbehör enligt anvisningarna i den här bruksanvisningen eller enligt tillbehörets bruksanvisning.
 - ▶ Stick inte in föremål i hålen på blås- och sugaggregatet.
 - ▶ Byt ut slitna eller skadade skyltar.
 - ▶ Om något är oklart: Kontakta en STIHL-återförsäljare.

4.6.2 Batteri

Batteriet är säkert att använda när följande uppfylls:

- Batteriet är oskadat.
- Batteriet är rent och torrt.
- Batteriet fungerar och har inte modifierats.

▲ VARNING

- Om batteriet inte är i ett säkert skick kan det inte längre fungera på ett säkert sätt. Personer kan skadas allvarligt.
 - ▶ Arbeta bara med ett oskadat och fungerande batteri.
 - ▶ Ladda inte trasiga eller skadade batterier.
 - ▶ Rengör batteriet om det är smutsigt.
 - ▶ Låt batteriet torka om det är blött eller fuktigt  20.4.
 - ▶ Gör inga ändringar på batteriet.
 - ▶ Stick inte in föremål i hålen på batteriet.
 - ▶ Låt inte de elektriska kontakterna på batteriet komma i kontakt med metallföremål eftersom det kan leda till kortslutning.
 - ▶ Öppna inte batteriet.
 - ▶ Byt ut utslitna eller skadade informationsskyltar.

- Det kan läcka ut vätska ur ett trasigt batteri. Om vätskan kommer i kontakt med huden eller ögonen kan huden eller ögonen bli irriterade.
 - ▶ Undvik kontakt med vätskan.
 - ▶ Om du fått vätska på huden: Tvätta de berörda ställena med rikligt med vatten och tvål.
 - ▶ Vid kontakt med ögonen: Skölj ögonen med rikligt med vatten i minst 15 minuter och kontakta läkare.
- Ett trasigt eller skadat batteri kan lukta konstigt, ryka eller brinna. Detta kan orsaka allvarliga personskador eller dödsfall och saksador kan uppstå.
 - ▶ Om batteriet luktar konstigt eller ryker: Använd inte batteriet och håll det borta från brännbart material.
 - ▶ Om batteriet börjar brinna, försök att släcka branden med en brandsläckare eller vatten.

4.7 Arbeta

▲ VARNING

- I vissa situationer kan det vara svårt att koncentrera sig. Det kan leda till att man snubblar, ramlar och skadas allvarligt.
 - ▶ Arbeta lugnt och metodiskt.
 - ▶ Om ljusförhållandena och sikten är dåliga: Arbeta inte med blås- och sugaggregatet.
 - ▶ Använd blås- och sugaggregatet ensam.
 - ▶ Arbeta inte över axelhöjd.
 - ▶ Var uppmärksam på hinder.
 - ▶ Stå på marken och ha god balans när du arbetar. Om du måste arbeta uppe i luften: Använd en lyftplattform eller en säker ställning.
 - ▶ Om du börjar bli trött: Ta en paus i arbetet.
 - ▶ Se till att alla öppningar är stängda vid arbete med uppsamlingssäcken.
- Om blås- och sugaggregatet förändras under arbetet eller betar sig konstigt kan blås- och sugaggregatet vara i ett felaktigt tillstånd. Personer kan skadas allvarligt och materiella skador kan uppstå.
 - ▶ Avsluta arbetet, ta ur batteriet och kontakta en STIHL-återförsäljare.
- Blås- och sugaggregatet kan vibrera under arbetet.
 - ▶ Ta pauser i arbetet.
 - ▶ Om du får problem med blodcirkulationen: Uppsök en läkare.
- Blås- och sugaggregatet kan laddas upp elektrostatisch till följd av damm som virvlar upp. Vid vissa omgivningsförhållanden (t.ex. torra miljöer) kan blås- och sugaggregatet plötsligt laddas ur och gnistor kan uppstå. Gnistorna

kan orsaka brand eller explosion i brandfarlig eller explosiv miljö. Personer kan skadas allvarligt eller dödas och materiella skador kan uppstå.

- Använd inte maskinen i brandfarlig eller explosiv miljö.
- De rörliga delarna i fläkthjulet kan skada användaren. Det kan leda till att användaren skadas allvarligt.

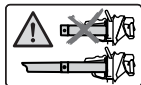

▸ Använd endast blås- och sugaggregatet med monterat insugningsrör och monterat munstycke.

- Vidrör inte rörliga delar i fläkthjulet.
- Om de rörliga delarna i fläkthjulet är blockerade av ett föremål: Stäng av blås- och sugaggregatet och ta ur batteriet. Ta sedan bort föremålet.
- I en farlig situation kan man få panik och kan eventuellt inte få av sig rygsäcken. Det kan leda till att användaren skadas allvarligt.
 - Öva på att ta av dig rygsäcken.
 - Använd inte flera rygsäckar samtidigt.

4.8 Transport

4.8.1 Blås- och sugaggregat

▲ VARNING

- Blås- och sugaggregatet kan välta eller röra sig under transporten. Detta kan orsaka personskador och saksador.



▸ Ta ut batteriet.

- Säkra blås- och sugaggregatet med spännband, remmar eller ett nät så att det inte kan falla eller komma i rörelse.

4.8.2 Batteri

▲ VARNING

- Batteriet är inte skyddat mot all påverkan från omgivningen. Batteriet kan skadas och saksador kan uppstå om batteriet utsätts för specifik miljöpåverkan.
 - Transportera inte batteriet om det är skadat.
- Batteriet kan välta eller röra sig under transporten. Detta kan orsaka personskador och saksador.
 - Se till att batteriet inte kan röra sig i förpackningen.
 - Se till att förpackningen inte kan röra sig.

4.9 Förvaring

4.9.1 Blås- och sugaggregat

▲ VARNING

- Barn kan inte inse och bedöma farorna med blås- och sugaggregatet. Barn kan skadas allvarligt.



▸ Ta ur batteriet.

- Förvara blås- och sugaggregatet utom räckhåll för barn.
- De elektriska kontaktarna och metalldelarna på blås- och sugaggregatet kan korrodera på grund av fukt. Blås- och sugaggregatet kan skadas.



▸ Ta ur batteriet.

- Förvara blås- och sugaggregatet på en ren och torr plats.

4.9.2 Batteri

▲ VARNING

- Barn kan inte förstå och bedöma farorna med batteriet. Barn kan skadas allvarligt.
 - Förvara batteriet utom räckhåll för barn.
- Batteriet är inte skyddat mot all påverkan från omgivningen. Batteriet kan skadas irreparabelt om det utsätts för viss påverkan från omgivningen.
 - Förvara batteriet på en ren och torr plats.
 - Förvara batteriet i ett stängt utrymme.
 - Förvara inte batteriet tillsammans med blås- och sugaggregatet.
 - Om batteriet förvaras i laddaren: Dra ut elkontakten och förvara batteriet med en laddningsnivå mellan 40 % och 60 % (2 LED-lampor som lyser grönt).
 - Förvara inte batteriet utanför de angivna temperaturgränserna,  20.3.

4.10 Rengöring, underhåll och reparation

▲ VARNING

- Om batteriet sitter i under rengöring, underhåll eller reparation kan blås- och sugaggregatet plötsligt starta. Personer kan skadas allvarligt och materiella skador kan uppstå.



► Ta ut batteriet.

- Aggressiva rengöringsmedel, rengöring med en vattenstråle eller vassa föremål kan skada blås- och sugaggregatet och batteriet. Om blås- och sugaggregatet eller batteriet inte rengörs enligt anvisningarna i den här bruksanvisningen, slutar eventuellt komponenterna och säkerhetsanordningarna att fungera. Personer kan skadas allvarligt.
 - Rengör blås- och sugaggregatet och batteriet enligt anvisningarna i den här bruksanvisningen.
- Om blås- och sugaggregat eller batteriet inte underhålls eller repareras på rätt sätt kan vissa komponenter inte längre fungera ordentligt och säkerhetsanordningar kan försättas ur funktion. Personer kan skadas allvarligt eller dödas.
 - Underhåll och reparera inte blås- och sugaggregatet eller batteriet själv.
 - Om blås- och sugaggregatet eller batteriet måste underhållas eller repareras: Kontakta en STIHL-återförsäljare.

5 Gör blås- och sugaggregatet redo att använda

5.1 Gör blås- och sugaggregatet redo att användas

Före varje användning måste följande steg utföras:

- Kontrollera att följande komponenter befinner sig i säkert skick:
 - Blås och sugaggregat, 4.6.1
 - Batteri, 4.6.2.
- Kontrollera batteriet, 12.3.
- Ladda batteriet helt, 6.1.
- Rengör blås- och sugaggregat, 17.1.
- Montera munstycket, 8.1
- Montera insugningsröret, 8.2.1.
- Montera uppsamlings säcken, 8.3.1.
- Kontrollera blås- och sugaggregatet, 12.2.
- Kontrollera manöverdonen, 12.1.
- Om stegen inte kan genomföras: Använd inte blås- och sugaggregatet och uppsök en STIHL-återförsäljare.

5 Gör blås- och sugaggregatet redo att använda

5.2 Anslut batteriet med Bluetooth®-gränssnitt till STIHL connected-appen

- Aktivera Bluetooth®-gränssnittet på den mobila slutenheten.
- Aktivera Bluetooth®-gränssnittet på batteriet, 7.1.
- Ladda ner STIHL connected-appen från App Store på den mobila slutenheten och skapa ett konto.
- Öppna STIHL connected-appen och logga in.
- Lägg till batteriet i STIHL connected-appen och följ instruktionerna på skärmen.

Kontaktuppgifter och mer information finns på <https://support.stihl.com> eller i STIHL connected-appen.

STIHL connected-appen är tillgänglig beroende på vilken marknad du befinner dig.

6 Ladda batteriet och lampor

6.1 Ladda batteriet

Laddningstiden beror på olika faktorer som batteriets temperatur eller omgivningstemperaturen. Följ de rekommenderade temperaturintervallen för optimal prestanda, 20.4. Den faktiska laddningstiden kan avvika från den angivna laddningstiden. Laddningstiden anges på www.stihl.com/charging-times.

- Ladda batteriet så som beskrivs i bruksanvisningen för laddare STIHL AL 101, 301, 301-4, 500, 501.

6.2 Visa laddningsnivån

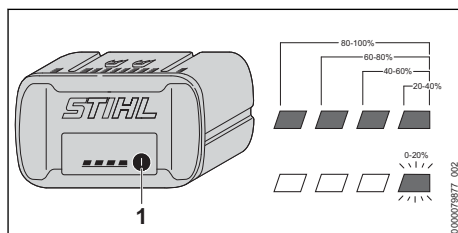

- Tryck på knappen (1). LED-lamporna lyser grönt i ca 5 sekunder och visar laddningsstatus.
- Om höger LED-lampa blinkar grönt: Ladda batteriet.

6.3 LED-lampor på batteriet

LED-lamporna kan indikera batteriets laddning eller fel. LED-lamporna kan lysa eller blinka rött eller grönt.

Om LED-lamporna lyser eller blinkar grönt indikerar batterinivån.

- Om LED-lamporna lyser eller blinkar rött:

Åtgärda felet,  19.1.

Det finns ett fel på blås- och sugaggregatet eller batteriet.

7 Aktivera och avaktivera Bluetooth®-radiogränssnitt

7.1 Aktivera Bluetooth®-gränssnitt

- Om batteriet har ett Bluetooth®-gränssnitt: Tryck på tryckknappen och håll den intryckt tills LED-lampan "BLUETOOTH®" lyser blått i ca 3 sekunder bredvid symbolen . Bluetooth®-gränssnittet på batteriet är aktiverat.

7.2 Inaktivera Bluetooth®-gränssnitt

- Om batteriet har ett Bluetooth®-gränssnitt: Tryck på tryckknappen och håll den intryckt tills LED-lampan "BLUETOOTH®" blinkar blått sex gånger bredvid symbolen . Bluetooth®-gränssnittet på batteriet är inaktiverat.

7.3 Återställ batteriet med Bluetooth®-gränssnitt till fabriksinställningen (endast AP 200.0 S, 300 S, 300.0 S, 500.0 S)

Alla användarspecifika data raderas när batteriet återställs till fabriksinställningen.

- Tryck på tryckknappen 4 gånger snabbt efter varandra och håll den intryckt den fjärde gången tills LED-lampan "BLUETOOTH®" blinkar blått bredvid symbolen .
- Släpp tryckknappen direkt.
- Anslut batteriet med STIHL connected-appen och kontrollera om alla användarspecifika data har raderats.

8 Montera ihop blås- och sugaggregatet

8.1 Montera munstycket

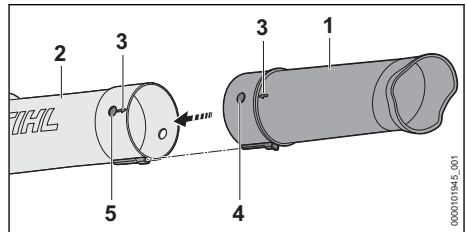

- Se till att hålet (5) och tappen (4) är på samma höjd.
- Pilarna (3) pekar mot varandra.
- Skjut på munstycket (1) på insugningsröret (2). Munstycket (1) ger ett ljud ifrån sig när det kommer på plats och får inte demonteras igen.

8.2 Montera och demontera insugningsrör

8.2.1 Montera insugningsröret

- Stäng av blås- och sugaggregatet och ta ur batteriet

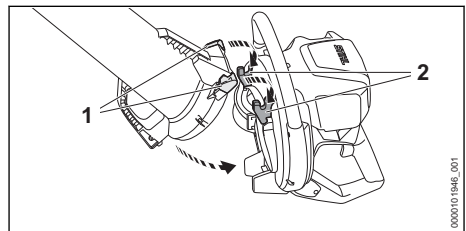

- Fäst öppningarna (1) i krokarna (2).
- Sväng in insugningsröret i fläkthuset. Insugningsröret (3) ger ett ljud ifrån sig när det kommer på plats.

8.2.2 Demontera insugningsröret

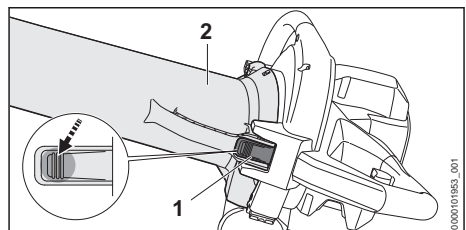

- Stäng av blås- och sugaggregatet och ta ur batteriet.

- ▶ Håll fast insugningsröret (2) och tryck på spärrspaken (1).
- ▶ Ta ut insugningsröret (2) från fläkthuset.

8.3 Montera och demontera uppsamlings säcken

8.3.1 Montera uppsamlings säcken

- ▶ Stäng av blås- och sugaggregatet och ta ur batteriet.
- ▶ Stäng igen öppningen på uppsamlings säcken.

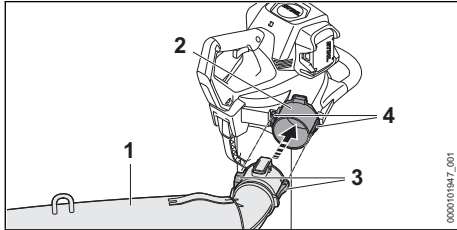

- ▶ Skjut uppsamlings säcken (1) över öppningen (2) på ett sådant sätt att sidostyrningarna (4) är i linje med urtagen (3). Uppsamlings säcken ger ett ljud ifrån sig när den kommer på plats.

8.3.2 Demontera uppsamlings säcken

- ▶ Stäng av blås- och sugaggregatet och ta ur batteriet.

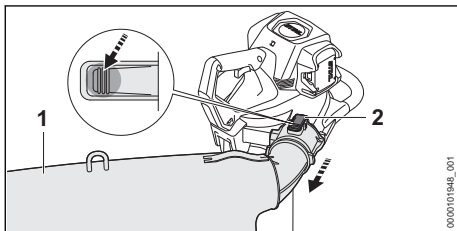

- ▶ Tryck och håll ner spärrspaken (2).
- ▶ Dra av uppsamlings säcken (1).

9 Ställa in blås- och sugaggregatet för användaren

9 Ställa in blås- och sugaggregatet för användaren

9.1 Ta på och justera ryggsäcken

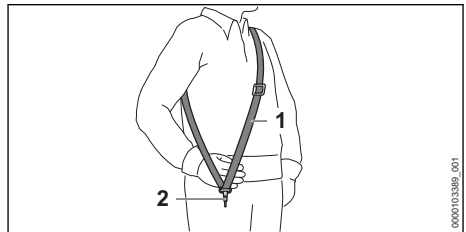

- ▶ Sätt på enkel axelrem (1).
- ▶ Ställ in enkel axelrem (1) så att karbinhaken (2) är ungefär en hands bredd under höger höft.

10 Sätt in och ta ut batteriet

10.1 Sätta i batteriet

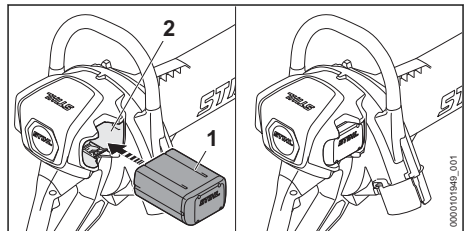

- ▶ Tryck in batteriet (1) så långt det går i batterifacket (2). Batteriet (1) hakar i med ett klick och sitter fast.

10.2 Ta ut batteriet

- ▶ Håll en hand framför batterifacket så att batteriet (2) inte kan ramla ut.

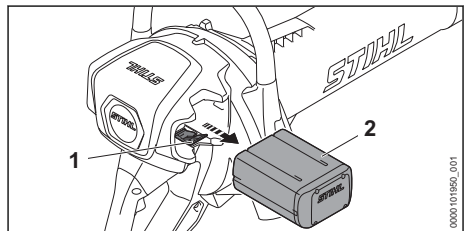

- ▶ Tryck på spärrarmen (1). Batteriet (2) har lossats och kan tas ur.

11 Sätta på och stänga av blås- och sugaggregatet

11.1 Slå på blås- och sugaggregatet

- ▶ Håll blås- och sugaggregatet med höger hand på handtaget så att tummen ligger runt handtaget.
- ▶ Håll blås- och sugaggregatet med vänster hand på bygelhandtaget så att tummen ligger runt bygelhandtaget.

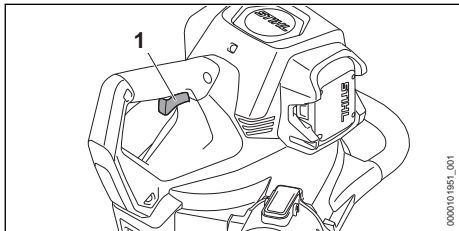

- ▶ Tryck på strömbrytaren (1) med pekfingeret och håll den intryckt. Blås- och sugaggregatet accelererar och sugmaterialet sugas in.

Ju längre ner spärrensaken (1) trycks, desto mer sugmaterial sugas upp.

11.2 Stänga av blås- och sugaggregatet

- ▶ Släpp strömbrytaren. Sugmaterialet sugas inte längre in.
- ▶ Om sugmaterialet fortfarande sugas in: Ta ur batteriet och kontakta en STIHL-återförsäljare. Blås- och sugaggregatet är defekt.

12 Kontrollera blås- och sugaggregat och batteri

12.1 Kontrollera manöverdonen

Strömbrytare

- ▶ Ta ut batteriet.
- ▶ Tryck på strömbrytaren
- ▶ Om strömbrytaren är trög eller inte går tillbaka till utgångsläget: Använd inte blås- och sugaggregatet och kontakta en STIHL-återförsäljare. Strömbrytaren är defekt.

Slå på blås- och sugaggregatet

- ▶ Sätt i batteriet.
- ▶ Tryck på strömbrytaren och håll kvar. Sugmaterialet sugas in
- ▶ Om 3 LED-lampor blinkar rött: Ta ur batteriet och kontakta en STIHL-återförsäljare. Fel på blås- och sugaggregatet.

- ▶ Släpp strömbrytaren. Sugmaterialet sugas inte längre in
- ▶ Om sugmaterialet fortfarande sugas in: Ta ur batteriet och kontakta en STIHL-återförsäljare. Blås- och sugaggregatet är defekt.

12.2 Kontrollera blås- och sugaggregatet

- ▶ Stäng av blås- och sugaggregatet och ta ur batteriet.

Kontrollera insugningsröret

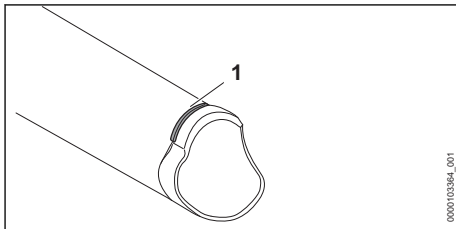

- ▶ Kontrollera om slitagemarkeringen (1) syns nedtill på insugningsröret.
- ▶ Om slitmarkeringen på insugningsröret inte är synligt: använd inte blås- och sugaggregatet och kontakta en STIHL-återförsäljare.
- ▶ Om något är oklart: Kontakta en STIHL-återförsäljare.

Kontrollera slitinsats

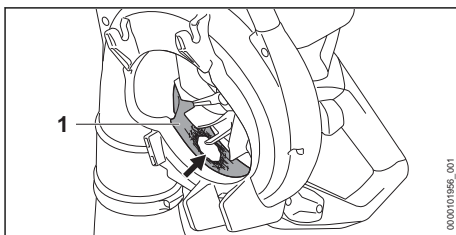

- ▶ Demontera insugningsröret.
- ▶ Kontrollera om slitinsatsen(1) är skadad.
- ▶ Om slitinsatsen är skadad: Använd inte blås- och sugaggregatet och kontakta en STIHL-återförsäljare.
- ▶ Om något är oklart: Kontakta en STIHL-återförsäljare.

12.3 Kontrollera batteriet

- ▶ Tryck på tryckknappen på batteriet. Om lamporna lyser eller blinkar.
- ▶ Om lamporna inte lyser eller blinkar: Använd inte batteriet och uppsök en STIHL-återförsäljare. Fel på batteriet.

13 Arbeta med blås- och sugaggregatet

13.1 Hålla i och styra blås- och sugaggregatet

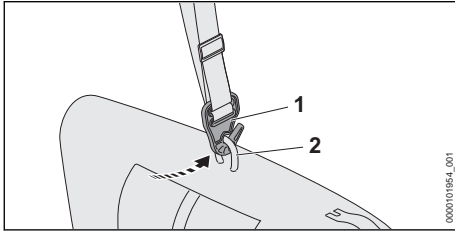

- ▶ Häng upp öglan (2) på kroken (1)

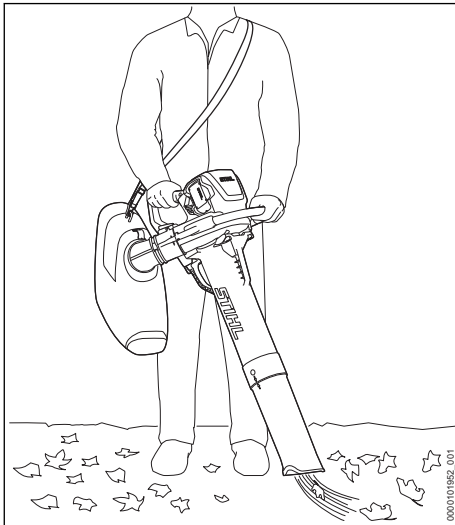

- ▶ Håll i och styr blås- och sugaggregatet med vänster hand på bygelhandtaget och höger hand på handtaget så att tummen på vänster hand ligger runt bygelhandtaget och tummen på höger hand ligger runt handtaget.

13.2 Arbeta med blås- och sugaggregatet

Uppsugning av torr och fint sugmaterial

Om torr och fint sugmaterial sugs upp: stäng uppsamlings säcken helt.

- ▶ Stäng av blås- och sugaggregatet och ta ur batteriet.

Stänga uppsamlings säcken

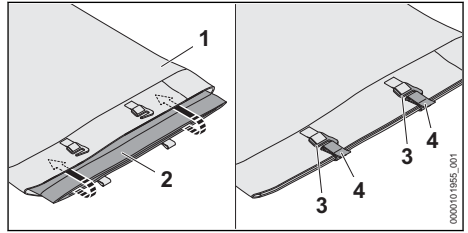

- ▶ Stäng öppningen (2), vik ner den och lägg in den i uppsamlings säcken (1).
- ▶ Stäng förslutningarna (4) med hakarna (3).

Stänga uppsamlings säckens ventilation

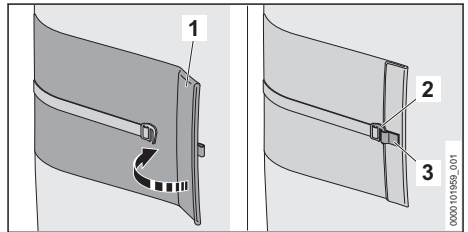

- ▶ Stäng öppningen (1) och vik ner den.
- ▶ Stäng förslutningen (3) med haken (2).

Uppsugning av fuktigt sugmaterial

Om fuktigt eller vått sugmaterial sugs upp: öppna uppsamlings säckens ventilation för en konstant luftväxling.

Uppsugning

- ▶ Rikta munstycket mot marken.
- ▶ Gå framåt långsamt och kontrollerat.

Följ de rekommenderade temperaturintervallen, 20.4, för optimal prestanda.

13.3 Aktivera boost-funktionen

När boost-funktionen aktiveras suger blås- och sugaggregatet på högsta effekt.

Boost-funktionen påverkar batteritiden. Ju längre boost-funktionen är aktiverad, desto kortare blir batteritiden.

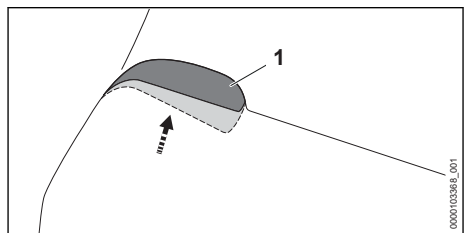

- Tryck på strömbrytaren (1) och håll den nedtryckt.
Boost-funktionen är aktiverad.

När strömbrytaren (1) släpps avaktiveras boost-funktionen.

13.4 Tömma uppsamlingssäcken

- Stäng av blås- och sugaggregatet och ta ur batteriet.
- Demontera uppsamlingssäcken från blås- och sugaggregatet.
- Bär uppsamlingssäcken i lyftöglorna på ett sådant sätt att inget innehåll kan ramla ut ur ventilationsöppningen på uppsamlingssäcken.
- Öppna öppningen på uppsamlingssäcken och ventilationsöppningen helt och ta hand om innehållet enligt gällande bestämmelser.
- Stäng öppningen på uppsamlingssäcken helt.
- Montera uppsamlingssäcken på blås- och sugaggregatet.

14 Efter arbetet

14.1 Efter arbetet

- Stäng av blås- och sugaggregatet och ta ur batteriet.
- Töm uppsamlingssäcken.
- Om blås- och sugaggregatet är fuktigt: Låt blås- och sugaggregatet torka.
- Om uppsamlingssäcken är fuktig: Låt uppsamlarsäcken torka.
- Låt batteriet torka om det är blött eller fuktigt  20.4.
- Rengör blås- och sugaggregatet.
- Rengör uppsamlingssäcken.
- Rengör batteriet.

15 Transport

15.1 Transportera blås- och sugaggregatet

- Stäng av blås- och sugaggregatet och ta ur batteriet.

Bära blås- och sugaggregatet

- Bär blås- och sugaggregatet med vänster hand på bygelhandtaget och höger hand på manöverhandtaget så att tummen på vänster hand ligger runt bygelhandtaget och tummen på höger hand ligger runt manöverhandtaget.

Transportera blås- och sugaggregatet i ett fordon

- Säkra blås- och sugaggregatet så att blås- och sugaggregatet inte kan välta eller röra sig.

15.2 Transportera batteriet

- Stäng av blås- och sugaggregatet och ta ur batteriet.
- Kontrollera att batteriet är i ett säkert skick.
- Se till att batteriet inte kan röra sig i förpackningen.
- Se till att förpackningen inte kan röra sig.

Batteriet måste transporteras som farligt gods. Batteriet är klassat som UN 3480 (litiumjonbatterier) och har kontrollerats enligt FN:s handbok för testning och kriterier del III, avsnitt 38.3.

Transportföreskrifterna finns angivna på www.stihl.com/safety-data-sheets.

16 Förvaring

16.1 Förvara blås- och sugaggregatet

- Stäng av blås- och sugaggregatet och ta ur batteriet.
- Förvara blås- och sugaggregatet så att följande villkor uppfylls:
 - Blås- och sugaggregatet kan inte välta eller röra sig.
 - Blås- och sugaggregatet är utom räckhåll för barn.
 - Blås- och sugaggregatet är rent och torrt.
 - Uppsamlingssäcken är ren och torr.

16.2 Förvara batteriet

STIHL rekommenderar att batteriet förvaras laddat mellan 40 % och 60 % (2 LED-lampor lyser grönt).

- Förvara batteriet enligt följande:
 - Batteriet är utom räckhåll för barn.
 - Batteriet är rent och torrt.
 - Batteriet befinner sig i ett stängt utrymme.
 - Batteriet är åtskilt från blås- och sugaggregatet.
 - Om batteriet förvaras i laddaren: Dra ut elkontakten och förvara batteriet med en laddningsnivå mellan 40 % och 60 % (2 LED-lampor som lyser grönt).
 - Förvara inte batteriet utanför angivna temperaturgränser,  20.3.

OBS!

- Om batteriet inte förvaras enligt beskrivningen i denna bruksanvisning kan batteriet djupurladdas och därmed skadas irreparabelt.
 - ▶ Ladda urladdat batteri före förvaring. STIHL rekommenderar att batteriet förvaras laddat mellan 40 % och 60 % (2 LED-lampor lyser grönt).
 - ▶ Förvara inte batteriet tillsammans med blås- och sugaggregatet.

17 Rengöring

17.1 Rengöra blås- och sugaggregatet

- ▶ Stäng av blås- och sugaggregatet och ta ur batteriet.
- ▶ Rengör blås- och sugaggregatet med en fuktig trasa.
- ▶ Rengör ventilationsöppningarna med en pensel.
- ▶ Rengör området runt fläkthjulet med en fuktig trasa.
- ▶ Slå ur uppsamlings säcken och rengör med en fuktig trasa.

19 Felavhjälpning

19.1 Åtgärda fel på blås- och sugaggregatet eller batteriet

Fel	LED-lampor på batteriet	Orsak	Åtgärd
Blås- och sugaggregatet startar inte när man slår på det.	1 LED-lampa blinkar grönt.	Batteriet är inte tillräckligt laddat.	<ul style="list-style-type: none"> ▶ Ladda batteriet fullt enligt anvisningarna i bruksanvisningen till laddarna STIHL AL 101, 301, 301-4, 500, 501.
	1 LED-lampa lyser rött.	Batteriet är för varmt eller för kallt.	<ul style="list-style-type: none"> ▶ Ta ut batteriet. ▶ Låt batteriet svalna eller bli varmt.
	3 LED-lampor blinkar rött.	Fel på blås- och sugaggregatet.	<ul style="list-style-type: none"> ▶ Ta ut batteriet. ▶ Rengör de elektriska kontakterna i batterifacket. ▶ Sätt i batteriet. ▶ Slå på blås- och sugaggregatet. ▶ Om de 3 LED-lamporna fortfarande blinkar rött: Använd inte blås- och sugaggregatet och kontakta en STIHL-återförsäljare.
	3 LED-lampor lyser rött.	Blås- och sugaggregatet är för varmt.	<ul style="list-style-type: none"> ▶ Ta ut batteriet. ▶ Låt blås- och sugaggregatet svalna.
	4 LED-lampor blinkar rött.	Fel på batteriet.	<ul style="list-style-type: none"> ▶ Ta ur batteriet och sätt i det igen. ▶ Slå på blås- och sugaggregatet. ▶ Om de 4 LED-lamporna fortfarande blinkar rött: Använd inte batteriet och kontakta en STIHL-återförsäljare.
		Elanslutningen mellan blås- och sugaggregatet	<ul style="list-style-type: none"> ▶ Ta ut batteriet. ▶ Rengör de elektriska kontakterna i batterifacket.

- ▶ Ta bort smuts ur batterifacket och rengör batterifacket med en fuktig trasa.
- ▶ Rengör de elektriska kontakterna i batterifacket med en pensel eller en mjuk borste.

17.2 Rengör batteriet

- ▶ Rengör batteriet med en fuktig trasa.

18 Underhåll och reparation

18.1 Underhålla och reparera blås- och sugaggregatet



Användaren kan inte underhålla och reparera blås- och sugaggregatet själv.

- ▶ Om blås- och sugaggregatet måste underhållas eller är defekt eller trasigt: Kontakta en STIHL-återförsäljare.

18.2 Underhåll och reparation av batteriet

Batteriet måste inte underhållas och kan inte repareras.

- ▶ Om batteriet är defekt eller trasigt: Byt batteriet.

Fel	LED-lampor på batteriet	Orsak	Åtgärd
		tet och batteriet har brutits.	► Sätt i batteriet.
		Fukt i blås- och sugaggregatet eller batteriet.	► Låt blås- och sugaggregatet eller batteriet torka,  20.4.
Blås- och sugaggregatet stängs av under drift.	3 LED-lampor lyser rött.	Blås- och sugaggregatet är för varmt.	► Ta ut batteriet. ► Låt blås- och sugaggregat svalna.
		Elfel.	► Ta ur batteriet och sätt i det igen. ► Slå på blås- och sugaggregatet.
Sugeffekten är för låg.		Uppsamlings säcken är full eller smutsig.	► Ta ut batteriet. ► Töm uppsamlings säcken. ► Rengör uppsamlings säcken.
		Grenröret eller fläkthjulet är igensatta.	► Ta ut batteriet. ► Rengör blås- och sugaggregatet.
Blås- och sugaggregatets drifttid är för kort.		Batteriet är inte helt laddat.	► Ladda batteriet fullt enligt anvisningarna i bruksanvisningen till laddarna STIHL AL 101, 301, 301-4, 500, 501.
		Batteriets livslängd är slut.	► Byt batteriet.
Batteriet med  kan inte hittas med STIHL connected-appen.		Bluetooth®-gränssnittet på batteriet eller på den mobila slutenheten är avaktiverat.	► Aktivera Bluetooth®-gränssnittet på batteriet och på den mobila slutenheten.
		Avståndet mellan batteri och mobilenhet är för stort.	► Minska avståndet,  20.1. ► Om batteriet fortfarande inte kan hittas med STIHL connected-appen: Uppsök en STIHL-återförsäljare.

19.2 Produktsupport och användningshjälp

Produktsupport och användningshjälp finns att få av en STIHL-återförsäljare.

Kontaktuppgifter och mer information finns på <https://support.stihl.com> eller www.stihl.com.

20 Tekniska data

20.1 Blås- och sugaggregat STIHL SHA 140.0

- Godkända batterier:
 - STIHL AP
- Maximal lufthastighet: 24 m/s
- Luftflöde: 910 m³/h
- Volym uppsamlings säck: 55 l
- Vikt utan batteri: 5,10 kg
- Elektrisk skyddstyp: IPX4 (skydd mot vattenstänk)

Drifttiden är angiven på www.stihl.com/battery-life.

20.2 Batteri STIHL AP

- Batteriteknik: litiumjoner

- Spänning: 36 V
- Kapacitet i Ah: se typskylten
- Energiinnehåll i Wh: se typskylten
- Vikt i kg: se typskylten
- Bluetooth®-gränssnitt (endast för batterier med ):
 - Dataanslutning: Bluetooth® 5.1. Den mobila slutenheten måste vara kompatibel med Bluetooth® Low Energy 5.0 och stödja Generic Access Profile (GAP).
 - Frekvensband: ISM-band 2,4 GHz
 - Avgiven maximal överföringseffekt: 1 mW
 - Signalområde: ca 10 m. Signalstyrkan är beroende av miljöförhållandena och den mobila slutenheten. Räckvidden kan variera kraftigt beroende på yttre villkor, inklusive använd mottagarutrustning. I slutna utrymmen och genom metalliska barriärer (exempelvis väggar, hyllor, lådor) kan räckvidden vara avsevärt kortare.
 - Krav på operativsystemet för den mobila slutenheten: Android eller iOS (i den aktuella versionen eller senare)

Batteriets utteffekt kan variera beroende på vilken batteridrivna produkt som används.

20.3 Temperaturgränser



VARNING

- Batteriet är inte skyddat mot all påverkan från omgivningen. Batteriet kan börja brinna eller explodera om det utsätts för viss påverkan från omgivningen. Personer kan skadas allvarligt och materiella skador kan uppstå.
 - ▶ Batteriet får inte laddas i temperaturer under - 20 °C eller över + 50 °C.
 - ▶ Använd inte blås- och sugaggregatet eller batteriet i temperaturer under - 20 °C eller över + 50 °C.
 - ▶ Förvara inte blås- och sugaggregatet eller batteriet i temperaturer under - 20 °C eller över + 70 °C.

20.4 Rekommenderade temperaturintervall

För att se till att blås- och sugaggregatet och batteriet håller optimal prestanda, följ de rekommenderade temperaturintervallen:

- Laddning: + 5 °C till + 40 °C
- Användning: - 10 °C till + 40 °C
- Förvaring: - 20 °C till + 50 °C

Om batteriet laddas, används eller förvaras utanför de rekommenderade temperaturintervallen kan prestandan försämrats.

Om batteriet är vått eller fuktigt ska du låta batteriet torka i minst 48 timmar i en temperatur över 15 °C och under 50 °C och i en luftfuktighet på under 70 %. Högre luftfuktighet kan förlänga torktiden.

20.5 Buller- och vibrationsvärden

K-faktorn för ljudtrycksnivån är 2 dB(A). K-faktorn för ljudeffektnivån är 2 dB(A). K-faktorn för vibrationsvärdena är 2 m/s².

STIHL rekommenderar att man använder hörsel-skydd.

- Ljudtrycksnivå L_{pA} uppmätt enligt IEC 62841-4-6: 83 dB(A).
- Ljudeffektnivå L_{wA} uppmätt enligt IEC 62841-4-6: 96 dB(A).
- Vibrationsvärde a_{hv} uppmätt enligt IEC 62841-4-6, manöverhandtag: 0,7 m/s².
- Vibrationsvärde a_{hv} uppmätt enligt IEC 62841-4-6, loophandtag: 0,6 m/s².

De angivna ljud- och vibrationsvärdena har uppmätts enligt ett standardiserat testförfarande och kan användas för att jämföra elektriska apparater. De faktiska ljud- och vibrationsvärdena kan avvika från de angivna värdena beroende på typen av användning och de tillbehör som används. De angivna ljud- och vibrationsvärdena kan användas för att preliminärt uppskatta ljud- och vibrationsbelastningen. Den faktiska ljud- och vibrationsbelastningen måste uppskattas. Här kan man även ta hänsyn till stunder då den elektriska utrustningen är avstängd och när den är på men går utan belastning.

Information om uppfyllandet av arbetsgivardirektivet avseende vibration 2002/44/EG finns på www.stihl.com/vib.

20.6 REACH

REACH är en EG-förordning för registrering, bedömning och godkännande av kemikalier.

Information om REACH-direktivet finns på www.stihl.com/reach.

21 Kombinationer av ryggsäckar

21.1 Kombinationer av ryggsäckar

Blås- och sugaggregatets uppsamlings säck måste användas tillsammans med en ryggsäck. Tillåtna ryggsäckar anges här:



Enkel axelrem

22 Reservdelar och tillbehör

22.1 Reservdelar och tillbehör

STIHL De här symbolerna kännetecknar STIHL-originaldelar och STIHL-originaltillbehör.

STIHL rekommenderar att du använder originaldelar och tillbehör från STIHL.

Reservdelar och tillbehör från andra tillverkare kan inte utvärderas av STIHL i fråga om tillförlitlighet, säkerhet och lämplighet trots pågående marknadsobservation och STIHL kan inte ansvara för användningen av dem.

Originaldelar och tillbehör från STIHL kan köpas hos en STIHL-återförsäljare.

23 Kassering

23.1 Avfallshantera blås- och sugaggregat och batteri

Information om kassering finns att få hos kommunförvaltningen eller en STIHL-återförsäljare.

Icke fackmannamässig kassering kan skada hälsan och miljön.

- ▶ Avfallshantera STIHLs produkter, inklusive förpackningar, enligt lokala föreskrifter på därför avsedd återvinningsstation.
- ▶ Släng inte i hushållsavfallet.

24 EU-försäkran om överensstämmelse

24.1 Blås- och sugaggregat STIHL SHA 140.0

ANDREAS STIHL AG & Co. KG
Badstraße 115
D-71336 Waiblingen

Tyskland

intygat på eget ansvar att

- Konstruktionstyp: Batteridrivet blås- och sugaggregatet
- Fabrikat: STIHL
- Typ: SHA 140.0
- Serieidentifiering: SA07

uppfyller de relevanta bestämmelserna i direktiv 2011/65/EU, 2006/42/EG, 2014/30/EU och 2000/14/EG och har utvecklats och tillverkats i enlighet med de versioner av följande standarder som gällde vid produktionsdatumet: EN 55014-1, EN 55014-2 och EN 62841-1 med beaktande av standarderna från IEC 62841-4-6 och prEN 62841-4-6.

Beräkning av uppmätt och garanterad ljudeffektnivå har gjorts enligt direktiv 2000/14/EG, bilaga V.

- Uppmätt ljudeffektnivå: 96 dB(A)
- Garanterad ljudeffektnivå: 98 dB(A)

Den tekniska dokumentationen förvaras hos avdelningen för produktgodkännande hos ANDREAS STIHL AG & Co. KG.

Tillverkningsår, tillverkningsland samt serienummer står på blås- och sugaggregatet.

Waiblingen, 01.02.2024

ANDREAS STIHL AG & Co. KG

enligt fullmakt 

Robert Olma, Vice President, Regulatory Affairs & Global Governmental Relations

25 UKCA-konformitetsdeklaration

25.1 Blås- och sugaggregat STIHL SHA 140.0

**UK
CA**

ANDREAS STIHL AG & Co. KG
Badstraße 115
D-71336 Waiblingen

Tyskland

intygat på eget ansvar att

- Konstruktionstyp: Batteridrivet blås- och sugaggregatet
- Fabrikat: STIHL
- Typ: SHA 140.0
- Serieidentifiering: SA07

uppfyller bestämmelserna i UK-förordningarna The Restriction of the Use of Certain Hazardous Substances in Electrical and Electronic Equipment Regulations 2012, Supply of Machinery (Safety) Regulations 2008, Electromagnetic Compatibility Regulations 2016 och Noise Emission in the Environment by Equipment for use Outdoors Regulations 2001 har utvecklats och tillverkats i överensstämmelse med de versioner av följande standarder som gällde vid produktionsdatumet: EN 55014-1, EN 55014-2 och EN 62841-1 med hänsyn till IEC 62841-4-6 och prEN 62841-4-6.

Beräkning av uppmätt och garanterad ljudeffektnivå har gjorts enligt UK-förordning Noise Emission in the Environment by Equipment for use Outdoors Regulations 2001, Schedule 8.

- Uppmätt ljudeffektnivå: 96 dB(A)
- Garanterad ljudeffektnivå: 98 dB(A)

Den tekniska dokumentationen förvaras hos ANDREAS STIHL AG & Co. KG.

Tillverkningsår, tillverkningsland samt serienummer står på blås- och sugaggregatet.

Waiblingen, 01.02.2024

ANDREAS STIHL AG & Co. KG

enligt fullmakt 

Robert Olma, Vice President, Regulatory Affairs & Global Governmental Relations

26 Adresser

www.stihl.com

27 Allmänna säkerhetsanvisningar för elverktyg

27.1 Inledning

I det här kapitlet återges de allmänna säkerhetsbestämmelserna i standarden EN/IEC 62841 för elektriska handverktyg.

STIHL är skyldiga att återge dessa texter.

Säkerhetsbestämmelserna i "Elektrisk säkerhet" för att förhindra elektrisk stöt gäller inte för STIHLs batteridrivna produkter.

VARNING

- **Läs alla säkerhetsanvisningar, instruktioner, illustrationer och tekniska data som medföljer detta elverktyg.** Om de efterföljande anvisningarna inte följs kan det leda till elektrisk stöt, brand och/eller allvarliga skador. **Spara alla säkerhetsbestämmelser och anvisningar.**

Begreppet "elektriskt verktyg" som används i säkerhetsbestämmelserna avser elektriska verktyg som drivs med nätström (med strömkabel) eller batteridrivna elektriska verktyg (utan strömkabel).

27.2 Säkerhet på arbetsplatsen

- a) **Håll arbetsplatsen ren och väl upplyst.** Oordning eller dåligt belysta arbetsområden kan leda till olyckor.
- b) **Arbeta inte med det elektriska verktyget i explosionsfarlig miljö där det finns brännbara vätskor, gaser eller damm.** Elektriska verktyg genererar gnistor som kan antända damm eller ångor.
- c) **Håll barn och andra borta från det elektriska verktyget när det används.** Om din uppmärksamhet avleds kan du förlora kontrollen över det elektriska verktyget.

27.3 Elektrisk säkerhet

- a) **Kontakten på det elektriska verktyget måste passa i eluttaget.** Kontakten får inte modifieras

på något sätt. Använd inga adaptrar med skyddsjordade elektriska verktyg. Intakta kontakter och passande eluttag minskar risken för en elektrisk stöt.

- b) **Undvik kroppskontakt med jordade ytor som rör, element, spisar och kylskåp.** Risken för elektrisk stöt är högre om din kropp är jordad.
- c) **Skydda elektriska verktyg mot regn och väta.** Om det kommer in vatten i elektriska verktyg ökar risken för en elektrisk stöt.
- d) **Använd inte anslutningskabeln för fel ändamål. Använd aldrig anslutningskabeln för att bära, dra eller för att dra ut kontakten på det elektriska verktyget. Låt inte anslutningskabeln komma i kontakt med värme, olja, vassa kanter eller rörliga delar.** Skadade eller tvinnade anslutningskablar ökar risken för en elektrisk stöt.
- e) **Använd bara förlängningskablar som är avsedda för utomhusbruk när elektriska verktyg används utomhus.** När förlängningskablar som är avsedda för utomhusbruk används minskar risken för en elektrisk stöt.
- f) **Använd en jordfelsbrytare om det elektriska verktyget måste användas i fuktig miljö.** En jordfelsbrytare minskar risken för en elektrisk stöt.

27.4 Personsäkerhet

- a) **Var uppmärksam, titta på det du gör och var förständig när du arbetar med ett elektriskt verktyg. Använd inte elektriska verktyg när du är trött eller är påverkad av droger, alkohol eller läkemedel.** Bara ett ögonblicks uppmärksamhet vid användning av det elektriska verktygen kan leda till allvarliga skador.
- b) **Använd alltid personlig skyddsutrustning och skyddsglasögon.** Skyddsutrustning som andningsmask, halkfria säkerhetsskor, skyddshjälm eller hörselskydd minskar risken för skador, beroende på typen av verktyg och hur det används.
- c) **Se till att verktyget inte kan kopplas in av misstag. Kontrollera att verktyget är avstängt innan du ansluter det till strömförsörjningen och/eller batteriet, lyfter upp det eller bär det.** Om du håller fingret på strömbrytaren när verktyget bärs eller ansluter det till strömmen när det är på kan det leda till olyckor.
- d) **Ta bort inställningsverktyg eller skruvmejslar innan verktyget sätts på.** Ett verktyg eller en

- nyckel/mejsel som sitter i en roterande del av det elektriska verktyget kan orsaka skador.
- e) **Undvik en onormal kroppshållning. Se till att stå stadigt och balanserat.** Verktyget kan då kontrolleras bättre i oväntade situationer.
- f) **Använd lämpliga kläder. Bär inte vida kläder eller smycken. Håll hår och kläder borta från rörliga delar.** Lösa kläder, smycken eller långt hår kan fastna i rörliga delar.
- g) **Om dammsugare och uppsamlare kan monteras ska de anslutas och användas korrekt.** Om en dammsugare används kan det minska riskerna i samband med damm.
- h) **Invagga dig inte i en falsk känsla av säkerhet och bryt inte mot säkerhetsbestämmelserna för elektriska verktyg, även om du är van att arbeta med verktyget.** Vårdslost handlande kan leda till allvarliga skador på några få sekunder.

27.5 Användning och hantering av elektriska verktyg

- a) **Överbelasta inte det elektriska verktyget. Använd rätt elektriskt verktyg för arbetet.** Med rätt elektriskt verktyg arbetar du bättre och säkrare i rätt effektområde.
- b) **Använd inte ett elektriskt verktyg vars strömbrytare är defekt.** Ett elektriskt verktyg som inte kan sättas på och stängas av är farligt och måste repareras.
- c) **Dra ut kontakten ur eluttaget och/eller ta ut batteriet innan du gör enhetsinställningar, byter verktygsdelar eller lägger bort det elektriska verktyget.** Dessa försiktighetsåtgärder förhindrar det elektriska verktyget från att starta oavsiktligt.
- d) **Förvara elektriska verktyg som inte används utom räckhåll för barn. Låt inte personer som inte känner till verktyget och som inte har läst de här anvisningarna använda verktyget.** Elektriska verktyg är farliga om de används av oerfarna.
- e) **Ta hand om elektriska verktyg och tillbehör noggrant.** Kontrollera att rörliga delar fungerar felfritt och inte har fastnat eller går trögt och om det finns avbrutna eller skadade delar som påverkar funktionen. Lämna in det elektriska verktyget för reparation av skadade delar innan det används. Många olyckor beror på dåligt underhållna verktyg.

- f) **Håll skärverktyg vassa och rena.** Välskötta skärverktyg med vassa eggår går lättare och är lättare att styra.
- g) **Använd elektriska verktyg, arbetsverktyg osv. enligt de här anvisningarna. Observera arbetsförhållandena och arbetet som ska utföras.** Om elektriska verktyg används för andra syften än de avsedda kan det leda till farliga situationer.
- h) **Håll handtag och grepppytor torra, rena och fria från olja och fett.** Hala handtag och grepppytor leder till osäker hantering och dålig kontroll av verktyget i oförutsedda situationer.

27.6 Användning och hantering av batteridrivna verktyg

- a) **Ladda bara batterierna med laddare som rekommenderas av tillverkaren.** En laddare som är avsedd för en viss typ av batteri kan orsaka brand om den används till andra batterier.
- b) **Använd bara rätt typ av batterier i elektriska verktyg.** Andra batterier kan orsaka skador och brand.
- c) **Ha inte oanvända batterier i närheten av gem, mynt, nycklar, spik, skruv eller andra små metalldelar som kan överbygga kontaktarna.** En kortslutning mellan batterikontaktarna kan orsaka brännskador eller brand.
- d) **Vid felaktig användning kan batterivätska läcka ut. Undvik kontakt med den. Skölj med vatten om du kommer i kontakt med batterivätska. Uppsök läkare om du får batterivätska i ögonen.** Batterivätska som läcker ut kan orsaka hudirritation och brännskador.
- e) **Använd inte skadade eller ändrade batterier.** Skadade eller ändrade batterier kan bete sig oväntat och orsaka brand, explosion eller skador.
- f) **Utsätt inte batterier för eld eller höga temperaturer.** Eld eller temperaturer över 130 °C (265 °F) kan leda till explosion.
- g) **Följ alla anvisningar om laddning och ladda inte batteriet eller det batteridrivna verktyget utanför temperaturområdet som anges i bruksanvisningen.** Felaktig laddning eller laddning utanför det tillåtna temperaturområdet kan förstöra batteriet och öka brandrisken.

27.7 Service

- a) **Låt bara kvalificerad personal reparera verktyget med originaldelar.** Därmed är verktyget säkert att använda.
- b) **Underhåll inte skadade batterier.** Allt underhåll av batterier får bara utföras av tillverkaren eller auktoriserade serviceverkstäder.

27.8 Säkerhetsanvisningar för lövsugen

- a) **Använd inte lövsugen i dåligt väder, i synnerhet inte om det finns risk för åska.** Det minskar risken för att man blir träffad av en blixn.
- b) **Kontrollera alltid uppsamlings säcken för att se om den är sliten eller nött.** En sliten eller skadad uppsamlings säck kan öka risken för skador.
- c) **Bär skyddsglasögon och hörselskydd.** Lämplig personlig skyddsutrustning minskar risken för skador.
- d) **Bär alltid halksäkra skyddsskor vid användning av lövsugen. Arbeta aldrig barfota eller med öppna sandaler.** På så vis minskar du risken för fotskador.
- e) **Bär inte löst sittande kläder eller föremål som sjalar, snören, kedjor, band osv. eftersom de kan sugas in i luftinloppet. Sätt upp långt hår eller täck det så att det inte kan sugas in.** Om föremål sugs in i luftinloppet kan det öka risken för skador.
- f) **Håll lövsugen borta från andra personer under drift.** Skräp som slungas i väg kan öka risken för skador.
- g) **Arbeta inte utan uppsamlings säck i uppsugningsläget.** Delar som slungas iväg kan öka risken för skador.
- h) **Använd inte lövsugen för att suga upp föremål som brinner eller ryker, t.ex. cigaretter, tändstickor eller aska.** Dessa antändningskällor kan öka risken för brand.
- i) **Sug inte upp vatten eller andra vätskor och sänk inte ned någon del av maskinen i vätska.** Vatten som tränger in i maskinen kan öka risken för elektriska stötar.
- j) **Sug inte upp stenar, grus, metall eller krossat glas.** Fläktbladet kan skadas, vilket ökar risken för skador.
- k) **Vidrör inte fläkten medan den fortfarande roterar. Stäng av lövsugen och vänta tills fläkten har stannat helt innan du tar bort den**

del som ger åtkomst till fläkten. Detta minskar risken för att du skadas av rörliga delar.

- l) **Se till att brytaren är avstängd innan du försöker ta bort fastsittande material eller utför underhåll på lövsugen.** Om lövsugen oväntat startar medan du tar bort fastsittande material eller utför underhåll kan risken för skador öka.

Sisällysluettelo

1	Alkusanat.....	80
2	Tietoja tästä käyttöohjeesta.....	81
3	Yleiskuva.....	81
4	Turvallisuusohjeet.....	82
5	Imusilppurin käyttöön valmistelu.....	87
6	Akun lataaminen ja LED-valot.....	87
7	Bluetooth®-radioliitännän ottaminen käyttöön ja poistaminen käytöstä.....	87
8	Imusilppurin kokoaminen.....	88
9	Tyhjiösilppurin asettaminen käyttäjää varten.....	89
10	Akun asentaminen ja irrottaminen.....	89
11	Imusilppurin käynnistäminen ja pysäyttäminen.....	89
12	Imusilppurin ja akun tarkastus.....	89
13	Työskentely imusilppurin kanssa.....	90
14	Työskentelyn jälkeen.....	91
15	Kuljettaminen.....	91
16	Säilytys.....	92
17	Puhdistaminen.....	92
18	Huoltaminen ja korjaaminen.....	92
19	Häiriöiden poistaminen.....	93
20	Tekniset tiedot.....	94
21	Kantojärjestelmien yhdistelmät.....	95
22	Varaosat ja varusteet.....	95
23	Hävittäminen.....	95
24	EU-vaatimusten mukaisuusvakuutus.....	95
25	UKCA-vaatimusten mukaisuusvakuutus....	96
26	Yhteystiedot.....	96
27	Yleisiä turvallisuusohjeita sähkötyökaluille.....	96

1 Alkusanat

Arvoisa asiakas,

kiitämme sinua STIHLin tuotteen valinnasta. STIHL kehittää ja valmistaa huippuluokan tuotteita pitäen suunnittelun lähtökohtana asiakkaidensa tarpeita. Näin pystymme tarjoamaan asiakkaillemme tuotteita, jotka toimivat luotettavasti myös äärimmäisen vaativissa olosuhteissa.

STIHL tunnetaan myös erinomaisesta asiakaspalvelustaan. Jälleenmyyjämme huolehtivat sekä asiantuntevasta neuvonnasta ja opastuksesta että kattavien teknisten palvelujen tarjoamisesta.

STIHL on sitoutunut kestävään ja vastuulliseen vuorovaikutukseen luonnon kanssa. Tämän käyttöohjeen tarkoituksena on auttaa sinua käyttämään STIHL-tuotetta turvallisesti ja ympäristöystävällisesti pitkän käyttöajan ajan.

Kiitämme sinua STIHL:ää kohtaan osoittamastasi luottamuksesta. Toivomme, että olet tyytyväinen hankkimaasi STIHL-tuotteeseen.

N. S. Stihl

Tohtori Nikolas Stihl

TÄRKEÄÄ! LUE OPAS ENNEN KÄYTTÖÄ JA SÄILYTÄ SE VASTAISTA KÄYTTÖÄ VARTEN.

2 Tietoja tästä käyttöohjeesta

2.1 Tuotetta koskevat asiakirjat

Paikallisia turvallisuusohjeita on noudatettava.

- ▶ Lue tämän käyttöohjeen lisäksi myös seuraavat oppaat varmistaen, että olet ymmärtänyt niiden sisällön, ja säilytä ne:
 - STIHL AP -akun turvallisuusohjeet
 - Laturien STIHL AL 101, 301, 301-4, 500, 501 käyttöohje
 - STIHL-akkuja ja sisäänrakennetuilla akuilla varustettuja tuotteita koskevia turvallisuustietoja: www.stihl.com/safety-data-sheets

Lisätietoja STIHL connected -toiminnosta ja yhteensopivista laitteista sekä UKK löytyvät osoitteesta www.connect.stihl.com, ja ne ovat saatavilla myös STIHL-erikoisliikkeessä.

Bluetooth®-merkki ja -kuvamerkit (logot) ovat Bluetooth SIG, Inc.:n rekisteröityjä tavaramerkkejä ja omaisuutta. STIHL käyttää näitä sana- ja kuvamerkkejä lisenssioikeuksilla.

Akut, joissa on  ovat varustettuja Bluetooth®-radioliittännällä. Paikallisia käyttörajoituksia (esimerkiksi lentokoneissa tai sairaaloissa) on noudatettava.

2.2 Tekstin sisältämien varoitusten merkitseminen

VAROITUS

- Tämä teksti muistuttaa vaaroista, jotka voivat johtaa vakavaan loukkaantumiseen tai jopa kuolemaan.
 - ▶ Tekstissä mainittujen toimenpiteiden avulla on mahdollista välttää vakava loukkaantuminen tai jopa kuolema.

HUOMAUTUS

- Tämä teksti muistuttaa vaaroista, jotka voivat johtaa esinevahinkoihin.
 - ▶ Tekstissä mainittujen toimenpiteiden avulla on mahdollista välttää esinevahingot.

2.3 Tekstissä käytetyt symbolit



Tämä merkki viittaa johonkin tämän käyttöohjeen lukuun.

3 Yleiskuva

3.1 Imusilppuri

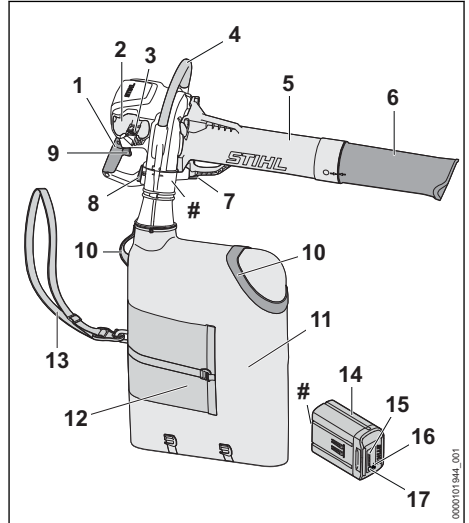

1 Käyttökahva

Käyttökahva on tarkoitettu imusilppurin käyttöön ja liikuttamiseen.

2 Akkulokero

Akkulokero toimii akun säilytystilana.

3 Lukitusvipu

Lukitusvivulla akku voidaan lukita akkulokeroon.

- 4 Etukahva**
Etukahva on tarkoitettu imusilppuriin tarttumi-
seen, sen liikuttamiseen ja kantamiseen.
- 5 Imuputki**
Imuputki ohjaa imumateriaalin imusilppuriin.
- 6 Suutin**
Suutin ohjaa imumateriaalin imuputkeen.
- 7 Lukitusnappi**
Lukitusnappi pitää imuputken kiinni imusilppu-
rissa.
- 8 Lukitusnappi**
Lukitusnappi pitää keruupussin kiinni imusi-
lppurissa.
- 9 KytKentävipu**
KytKentävipua käytetään imusilppurin käyn-
nistämiseen ja pysäyttämiseen.
- 10 Kantosilmukka**
Kantosilmukoita käytetään keruupussin kan-
tamiseen ja tyhjentämiseen.
- 11 Keruupussi**
Keruupussi kerää imumateriaalin.
- 12 Keruupussin tuuletus**
Keruupussin tuuletus varmistaa jatkuvan
ilmanvaihdon imettäessä kosteaa imumateri-
aalia.
- 13 Yhden olan hihna**
Yhden olan hihna on tarkoitettu keruupussin
kantamiseen.
- 14 Akku**
Akku toimii imusilppurin energialähteenä.
- 15 LED-valot**
LED-valot ilmaisevat akun varaustilan ja akun
häiriöt.
- 16 LED-valo "BLUETOOTH®" (vain akuissa,
joissa on )**
LED-valo ilmaisee Bluetooth®-radioliitännän
olevan käytössä ja poissa käytöstä.
- 17 Painike**
Tämä painike aktivoi akun LED-merkkivalot.
Se ottaa käyttöön ja poistaa käytöstä Blue-
tooth®-radioliitännän (jos saatavilla).
- # Koneen numerolla varustettu arvokilpi**

3.2 Symbolit

Symbolit löytyvät usein imusilppurin ja akun
päältä ja niiden merkitykset ovat seuraavat:

 Tämä symboli osoittaa suuttimen asen-
non suhteessa imuputkeen.



1 LED-merkkivalo palaa punaisena.
Akku on liian kuuma tai liian kylmä.



4 LED-valoa vilkkuu punaisina. Akussa
on häiriö.



Direktiivin 2000/14/EY mukainen taattu
äänitehotaso dB(A)-arvona, jotta eri-
laisten tuotteiden melupäästöt olisivat
vertailukelpoisia.



Tämän akun lataamiseen käytetään
STIHL-laturia. Hyväksytyt laturit on mai-
nittu näissä turvallisuusohjeissa.



Akussa on Bluetooth®-radioliitäntä ja se
voidaan yhdistää STIHL connected -appiin.



Symbolin vieressä oleva arvo ilmoittaa
akun energiasisällön kennovalmistajan
ilmoittamien tietojen perusteella. Käyttöti-
lanteessa käytettävissä oleva energiasis-
säلتö on tätä pienempi.



Älä hävitä tuotetta talousjätteen mukana.

4 Turvallisuusohjeet

4.1 Varoitukset

Imusilppuriin tai akkuun sijoitettujen varoitus-
merkkien merkitykset ovat seuraavat:



Noudata turvallisuusohjeita ja toimi nii-
den sisältämien ohjeiden mukaisesti.



Lue, ymmärrä ja säilytä käyttöohjeet
myöhempiä käyttöä varten.



Käytä suojalaseja.



Poista akku työtaukojen sekä laitteen
kuljetuksen, säilytyksen, huollon ja kor-
jauksen ajaksi.



Säilytä turvallinen etäisyys.

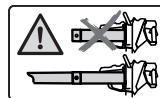

Käytä imusilppuria vain asenne-
tun imuputken ja suuttimen
kanssa.



Suojaa akku kuumuudelta ja avotulelta.



Älä upota akkua nesteisiin.

4.2 Määräystenmukainen käyttö

Imusilppuri STIHL SHA 140.0 on tarkoitettu materiaalien kuten lehtien, nurmikonleikkujätteen ja näihin verrattavan materiaalin imemiseen.

Imusilppuria voidaan käyttää sateessa.

Imusilppurin energianlähteenä on STIHL AP -akku.

Akku ja **C**yhdessä STIHL connected -apin kanssa mahdollistavat akun personoinnin ja akkua koskevien tietojen välittämisen Bluetooth®-tekniikan avulla.

▲ VAROITUS

- Jos käytät ruohonleikkurissa akkuja, joita STIHL ei ole hyväksynyt imusilppurille, voi aiheutua tulipalo tai räjähdys. Seurauksena voi olla vakava tai hengenvaarallinen loukkaantuminen ja esinevahinkoja.
 - ▶ Käytä imusilppurissa akkuja STIHL AP.
- Jos imusilppuria tai akkuja käytetään määräysten vastaisesti, henkilöille voi aiheutua vakavia tai hengenvaarallisia vammoja taikka saattaa syntyä esinevahinkoja.
 - ▶ Käytä imusilppuria tässä käyttöohjeessa kuvatulla tavalla.
 - ▶ Käytä akkuja käyttöohjeessa Akku STIHL AP, STIHL connected -apissa ja osoitteissa www.connect.stihl.com kuvatulla tavalla.

4.3 Käyttäjää koskevat vaatimukset

▲ VAROITUS

- Käyttäjää ei pysty tunnistamaan eikä arvioimaan imusilppuriin ja akkuun liittyviä vaaroja, ellei hän ei ole saanut asianmukaista perehdytystä imusilppurin ja akun käyttöön. Käyttäjä tai muut henkilöt voivat loukkaantua vakavasti tai hengenvaarallisesti.



- ▶ Lue, ymmärrä ja säilytä käyttöohjeet myöhempiä käyttöä varten.

- ▶ Jos luovutat imusilppurin tai akun toiselle henkilölle: anna käyttöohjeet mukaan.
- ▶ Varmista, että käyttäjä täyttää seuraavat ehdot:
 - Käyttäjä on valpas.

- Käyttäjä pystyy fyysisten, aistinvaraisten ja henkisten kykyjensä puolesta käyttämään imusilppuria ja akkuja ja siten työskentelemään laitteen avulla. Jos käyttäjällä on rajalliset fyysiset, sensoriset tai henkiset kyvyt, hän saa työskennellä laitteella vain vastuuhenkilön valvonnassa tai tämän antamien kuvauksen mukaan.
- Käyttäjä voi tunnistaa ja arvioida imusilppuriin ja akkuun liittyvät vaarat.
- Käyttäjä on täysi-ikäinen tai kansallisten määräysten mukaisessa valvotussa ammattikoulutuksessa.
- Käyttäjä on saanut STIHL-erikoisliikkeeltä tai joltakin muulta asiantuntevalta henkilöltä perehdytyksen imusilppurin käyttöön, ennen kuin hän työskentelee laitteella ensimmäistä kertaa.
- Käyttäjä ei ole alkoholin, lääkkeiden tai huumaavien aineiden vaikutuksen alainen.
- ▶ Jos jokin on jäänyt epäselväksi: ota yhteyttä STIHL-erikoisliikkeeseen.

4.4 Vaatetus ja varustus

▲ VAROITUS

- Työskentelyn aikana pitkät hiukset saattavat tulla joutua imusilppurin sisään. Käyttäjä voi loukkaantua vakavasti.
 - ▶ Sido pitkät hiukset yhteen ja varmista, että ne ovat olkapäiden yläpuolella.
- Erilaiset sirut ja kappaleet saattavat sinkoutua työskentelyn aikana ilmaan suurella nopeudella. Käyttäjä voi loukkaantua.
 - ▶ Käytä tiiviisti istuvia suojalaseja. Sopivat suojalasit on tarkastettu normin EN 166 tai maakohtaisten määräysten mukaan ja niitä on saatavilla vastaavalla merkinnällä.
 - ▶ Käytä pitkiä housuja.
- Työskentelyn aikana ilmaan saattaa nousta pölyä. Sisään hengitetty pöly voi olla haitallista terveydelle ja aiheuttaa allergisia reaktioita.
 - ▶ Jos muodostuu pölyä: käytä pölysuojainta.
- Työskentelyyn sopimaton vaatetus saattaa takertua kiinni puustoon, risuihin ja imusilppuriin. Käyttäjä voi loukkaantua vakavasti, mikäli hän ei ole pukeutunut sopivaan työvaatetukseen.
 - ▶ Käytä tiukasti kehoa vasten istuvaa vaatetusta.
- Puhdistus- tai huoltotöiden aikana käyttäjä voi joutua kosketuksiin puhaltimen pyörän kanssa. Käyttäjä voi loukkaantua.

- ▶ Käytä kestävästä materiaalista valmistettuja työkaluseineitä.
- ▶ Riisu huivit ja korut yltäsi.
- Käyttäjää voi liukastua, mikäli hän ei käytä sopivia työjalkineita. Käyttäjää voi loukkaantua.
 - ▶ Käytä tukevia, umpinaisia ja karkeapohjaisia jalkineita.

4.5 Työskentelyalue ja ympäristö

4.5.1 Imusilppuri

▲ VAROITUS

- Sivulliset, lapset ja eläimet eivät pysty tunnistamaan eivätkä arvioimaan imusilppurista ja ilmaan nousevista kappaleista aiheutuvia vaaroja. Sivulliset, lapset ja eläimet saattavat loukkaantua vakavasti, minkä lisäksi seurauksena voi olla esinevahinkoja.



- ▶ Pidä sivulliset henkilöt, lapset ja eläimet työalueen ulkopuolella.

- ▶ Pysy etäällä esineistä.
- ▶ Älä jätä imusilppuria valvomatta.
- ▶ Varmista, että lapset eivät voi leikkiä imusilppurilla.
- Imusilppurin sähköosat voivat synnyttää kipinöitä. Kipinät voivat aiheuttaa helposti syttyvässä tai räjähdysalttiissa ympäristössä tulipalon ja räjähdyksen. Seurauksena voi olla vakava tai hengenvaarallinen loukkaantumisen ja esinevahinkoja.
 - ▶ Älä työskentele helposti syttyvässä tai räjähdysalttiissa ympäristössä.

4.5.2 Akku

▲ VAROITUS

- Sivulliset, lapset ja eläimet eivät kykene tunnistamaan eivätkä arvioimaan akusta aiheutuvia vaaroja. Sivulliset, lapset ja eläimet saattavat loukkaantua vakavasti.
 - ▶ Pidä sivulliset henkilöt, lapset ja eläimet loitolla.
 - ▶ Älä jätä akkua valvomatta.
 - ▶ Varmista, etteivät lapset voi leikkiä akulla.
- Akkua ei ole suojattu kaikilta ympäristötekeijöiltä. Jos akku altistuu tietyille ympäristövaikutuksille, se voi syttyä tuleen, räjähtää tai vaurioitua peruuttamattomasti. Seurauksena voi olla vakava loukkaantuminen ja aineellisia vahinkoja.



- ▶ Suojaa akku kuumuudelta ja avotulelta.
- ▶ Älä heitä akkua tuleen.

- ▶ Älä lataa, käytä ja säilytä akkua määritellyjen lämpötilarajojen ulkopuolella,  20.3.



- ▶ Älä upota akkua nesteisiin.

- ▶ Pidä akku etäällä metallisista pienesineistä.
- ▶ Älä altista akkua suurelle paineelle.
- ▶ Älä altista akkua mikroaalloille.
- ▶ Suojaa akku kemikaaleilta ja suoloilta.

4.6 Turvallinen toimintakunto

4.6.1 Imusilppuri

Imusilppuri on turallisessa toimintakunnossa, jos seuraavat edellytykset täyttyvät:

- Imusilppuri on ehjä.
- Imusilppuri on puhdas.
- Hallintalaitteet toimivat moitteettomasti, eikä hallintalaitteisiin ole tehty muutoksia.
- Keruupussin lukitus voidaan sulkea ja avata kokonaan.
- Kulumarajat eivät ole ylittyneet.
- Imusilppuriin on asennettu ainoastaan alkupe räisiä STIHL-varusteita.
- Lisävarusteet on asennettu oikein.

▲ VAROITUS

- Jos laite ei ole turallisessa toimintakunnossa, osat saattavat toimia virheellisesti. Myös turvalaitteet saattavat tällöin lakata toimimasta. Tämä voi johtaa vakavaan tai hengenvaaralliseen loukkaantumiseen.
 - ▶ Käytä ainoastaan ehjää imusilppuria.
 - ▶ Jos imusilppuri on likainen: puhdista imusilppuri.
 - ▶ Älä tee imusilppuriin muutoksia.
 - ▶ Jos hallintalaitteet eivät toimi: älä työskentele imusilppurilla.
 - ▶ Jos keruupussin lukitusta ei voida sulkea tai avata: älä työskentele imusilppurilla.
 - ▶ Tarkkaile kulumarajoja ja noudata niitä.
 - ▶ Asenna imusilppuriin ainoastaan alkupe räisiä STIHL-varusteita.
 - ▶ Asenna varusteet käyttöohjeen tai lisävarusteen käyttöohjeen mukaisesti.
 - ▶ Älä työnnä esineitä imusilppurissa oleviin aukkoihin.
 - ▶ Uusi kuluneet tai vaurioituneet ohjekilvet.
 - ▶ Jos jokin asia on jäänyt sinulle epäselväksi: ota yhteyttä STIHL-erikoisliikkeeseen.

4.6.2 Akku

Akkua on turallisessa toimintakunnossa, jos seuraavat edellytykset täyttyvät:

- Akussa ei ole vaurioita.
- Akku on puhdas ja kuiva.

- Akku toimii moitteettomasti, eikä akussa ole muutoksia.

▲ VAROITUS

- Akkua ei voida enää käyttää turvallisesti, mikäli akku ei ole turvallisessa toimintakunnossa. Seurauksena voi olla vakava loukkaantuminen.
 - ▶ Käytä akkua vain, jos siinä ei ole minkäänlaisia vaurioita.
 - ▶ Älä lataa vaurioitunutta tai viallista akkua.
 - ▶ Jos akku on likaantunut: Puhdista akku.
 - ▶ Jos akku on märkä tai kostea: Anna akun kuivua,  20.4.
 - ▶ Älä tee akkuun muutoksia.
 - ▶ Älä työnnä esineitä akussa oleviin aukkoihin.
 - ▶ Älä yhdistä ja oikosulje akun sähkökoskettimia metalliesineillä.
 - ▶ Älä avaa akkua.
 - ▶ Uusi kuluneet tai vaurioituneet ohjekyllit.
- Vaurioituneesta akusta saattaa vuotaa nestettä. Iho tai silmät voivat ärsyntyä, jos iho tai silmät joutuvat kosketuksiin nesteen kanssa.
 - ▶ Vältä joutumista kosketuksiin nesteen kanssa.
 - ▶ Jos iho on joutunut kosketuksiin nesteen kanssa: pese altistuneet ihoalueet runsaalla vedellä ja saippualla.
 - ▶ Jos ainetta on joutunut silmiin: Huuhteile silmiä runsaalla vedellä vähintään 15 minuutin ajan ja hakeudu lääkäriin.
- Vaurioituneesta tai viallisesta akusta voi poistua outoja hajuja tai savua. Tällainen akku saattaa myös syttyä tuleen. Seurauksena voi olla vakava tai hengenvaarallinen loukkaantuminen ja esinevahinkoja.
 - ▶ Jos akusta poistuu outoja hajuja tai savua: Älä käytä akkua ja pidä se etäällä palavista materiaaleista.
 - ▶ Jos akku syttyä palamaan: yritä sammuttaa akku tulensammuttimella tai vedellä.

4.7 Työskentely

▲ VAROITUS

- Eräissä tilanteissa käyttäjä ei enää pysty työskentelemään keskittyneesti. Käyttäjä voi kompastua, kaatua ja loukkaantua vakavasti.
 - ▶ Työskentele rauhallisesti ja harkitusti.
 - ▶ Jos valaistus ja näkyvyys on heikko: älä työskentele imusilppurin parissa.
 - ▶ Käytä imusilppuria yksin.
 - ▶ Älä työskentele olkapään korkeuden yläpuolella.
 - ▶ Kiinnitä huomiota esteisiin.

- ▶ Työskentele maanpinnalla seisten ja huolehdi tasapainosi säilymisestä. Jos sinun on työskenneltävä korkealla: käytä nostolavaa tai tukevaa telinettä.

- ▶ Jos tunnet olosi väsyneeksi: pidä tauko.
- ▶ Työskentele siten, että keruupussin aukot ovat kiinni.

- Jos imusilppurissa ilmenee muutoksia tai imusilppurin käyttäytyminen muuttuu työskentelyn aikana, imusilppuri ei ole enää turvallisessa toimintakunnossa. Seurauksena voi olla vakava loukkaantuminen ja aineellisia vahinkoja.
 - ▶ Lopeta työt, poista akku ja ota yhteyttä STIHL-erikoisliikkeeseen.

- Imusilppuri saattaa täristä työskentelyn aikana.
 - ▶ Pidä taukoja työskentelyn aikana.
 - ▶ Jos havaitset merkkejä verenkiertohäiriöistä: hakeudu lääkäriin.

- Ilmaan noussut pöly voi aiheuttaa imusilppurin sähköstaattisen varautumisen. Tietyissä ympäristöolosuhteissa (esim. kuiva ympäristö) imusilppuri voi purkautua äkinäisesti ja voi esiintyä kipinöitä. Kipinät voivat aiheuttaa helposti syttyvää tai räjähdysalttiissa ympäristössä tulipalon ja räjähdyksen. Seurauksena voi olla vakava tai hengenvaarallinen loukkaantuminen ja esinevahinkoja.
 - ▶ Älä työskentele helposti syttyvässä tai räjähdysalttiissa ympäristössä.

- Liikkuvat osat puhaltimen pyörässä voivat aiheuttaa käyttäjälle loukkaantumisia. Käyttäjä voi loukkaantua vakavasti.
 - ▶ Käytä imusilppuria vain asennetun imuputken ja suuttimen kanssa.

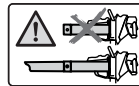

- ▶ Älä koske liikkuviin osiin puhaltimen pyörässä.
- ▶ Jos liikkuvat osat puhaltimen pyörässä ovat juuttuneet paikalleen osuttuaan johonkin kohteeseen: sammuta imusilppurin virta ja poista akku. Poista kappale vasta tämän jälkeen.

- Käyttäjä saattaa joutua vaaratilanteessa paniikin valtaan ja jättää tällöin riisumatta kantojärjestelmän yltään. Käyttäjä voi loukkaantua vakavasti.
 - ▶ Harjoittele kantojärjestelmän riisumista.
 - ▶ Älä yhdistä useita kantojärjestelmiä.

4.8 Kuljettaminen

4.8.1 Imusilppuri

▲ VAROITUS

- Imusilppuri voi kaatua tai liikkua paikaltaan kuljetuksen aikana. Seurauksena voi olla loukkaantuminen ja esinevahinkoja.

▶ Poista akku.



- ▶ Varmista imusilppuri kiinnityshihnoilla, vöillä tai verkolla siten, ettei se pääse kaatumaan ja liikkumaan.

4.8.2 Akku

▲ VAROITUS

- Akkua ei ole suojattu kaikilta ympäristötekeijöiltä. Eräille ympäristötekeijöille altistunut akku saattaa vahingoittua. Tästä voi olla seurauksena esinevahinkoja.

▶ Älä kuljeta vaurioitunutta akkua.

- Akku voi kaatua tai liikkua paikaltaan kuljetuksen aikana. Seurauksena voi olla loukkaantuminen ja esinevahinkoja.

▶ Pakkaa akku pakkaukseen niin, ettei se voi liikkua paikaltaan.

▶ Kiinnitä pakkaus siten, ettei se voi liikkua paikaltaan.

4.9 Säilytys

4.9.1 Imusilppuri

▲ VAROITUS

- Lapset eivät kykene tunnistamaan eivätkä arvioimaan imusilppurista aiheutuvia vaaroja. Lapset voivat loukkaantua vakavasti.

▶ Poista akku.



▶ Säilytä imusilppuri poissa lasten ulottuvilta.

- Kosteus voi syövyttää imusilppurin sähköoskettimia ja metalliosia. Imusilppuri voi vaurioitua.

▶ Poista akku.



▶ Säilytä imusilppuri puhtaana ja kuivana.

4.9.2 Akku

▲ VAROITUS

- Lapset eivät kykene tunnistamaan eivätkä arvioimaan akusta aiheutuvia vaaroja. Lapset voivat loukkaantua vakavasti.
 - ▶ Säilytä akku poissa lasten ulottuvilta.
- Akkua ei ole suojattu kaikilta ympäristötekeijöiltä. Eräiden ympäristötekeijöiden vaikutuksille altistunut akku saattaa vahingoittua korjauskelvottomaksi.
 - ▶ Säilytä akku puhtaana ja kuivana.
 - ▶ Säilytä akku suljetussa tilassa.
 - ▶ Säilytä akku erillään imusilppurista.
 - ▶ Jos akkua säilytetään laturissa: Irrota verkkopistoke pistorasiasta ja säilytä akkua varaustasolla välillä 40–60 % (2 vihreää LED-valoa palaa).
 - ▶ Älä säilytä akkua määritettyjen lämpötilarajojen ulkopuolella, 20.3.

4.10 Puhdistus, huolto ja korjaus

▲ VAROITUS

- Jos akku on paikallaan laitteessa puhdistuksen, huollon tai korjauksen aikana, imusilppuri saattaa käynnistyä vahingossa. Seurauksena voi olla vakava loukkaantuminen ja aineellisia vahinkoja.

▶ Poista akku.













- Imusilppuri tai akku saattavat vahingoittua, jos puhdistuksessa käytetään voimakkaita puhdistusaineita, vesisuihkua tai teräviä esineitä. Jos imusilppuria tai akkua ei puhdisteta tämän käyttöohjeen kuvauksen mukaisesti, akun osat saattavat toimia virheellisesti. Myös turvalaitteet saattavat tällöin lakata toimimasta. Seurauksena voi olla vakava loukkaantuminen.
 - ▶ Puhdista imusilppuria ja akkua tämän käyttöohjeen mukaisesti.
- Jos imusilppuria tai akkua ei huolleta tai korjata oikein, laitteiden osat saattavat toimia virheellisesti. Myös turvalaitteet saattavat tällöin lakata toimimasta. Tämä voi johtaa vakavaan tai hengenvaaralliseen loukkaantumiseen.
 - ▶ Älä yritä itse huoltaa tai korjata imusilppuria ja akkua.
 - ▶ Jos imusilppuri tai akku vaativat huoltoa tai korjaamista: ota yhteyttä STIHL-erikoisliikkeeseen.

5 Imusilppurin käyttöön valmistelu

5.1 Imusilppurin käyttöön valmistelu

Seuraavat toimenpiteet on suoritettava aina ennen työskentelyn aloittamista:

- ▶ Varmista, että seuraavat laitteet ovat turvallisessa kunnossa:
 - Imusilppuri,  4.6.1
 - Akku,  4.6.2.
- ▶ Tarkasta akku,  12.3.
- ▶ Lataa akku täyteen,  6.1.
- ▶ Puhdista imusilppuri,  17.1.
- ▶ Asenna suutin,  8.1.
- ▶ Asenna imuputki,  8.2.1.
- ▶ Asenna keruupussi,  8.3.1.
- ▶ Tarkasta imusilppuri,  12.2.
- ▶ Tarkista hallintalaitteet,  12.1.
- ▶ Jos kuvattuja vaiheita ei voida suorittaa: Älä käytä imusilppuria ja ota yhteys STIHL-erikoisliikkeeseen.

5.2 Akun liittäminen STIHL connected -appiin Bluetooth®-radioliitännän avulla

- ▶ Aktivoi mobiilipäätelaitteen Bluetooth®-radioliitännän.
- ▶ Ota käyttöön akun Bluetooth®-radioliitännän,  7.1.
- ▶ Lataa STIHL connected -appi App Storesta mobiililaitteellesi ja luo tili.
- ▶ Avaa STIHL connected -appi ja kirjaudu sisään.
- ▶ Liitä akku STIHL connected -appiin ja seuraa ohjeita näytöltä.

Yhteystiedot ja lisätiedot löytyvät osoitteesta <https://support.stihl.com> tai STIHL connected -apista.

STIHL Connected -appi on käytettävissä markkina-alueen mukaan.

6 Akun lataaminen ja LED-valot

6.1 Akun lataaminen

Latausaikaan vaikuttavat monet eri tekijät, kuten akun lämpötila ja ympäristön lämpötila. Noudata suositeltuja lämpötila-alueita parhaan mahdollisen suorituskyvyn varmistamiseksi,  20.4. Todellinen latausaika saattaa poiketa valmistajan

ilmoittamasta latausajasta. Latausaika ilmoitetaan osoitteessa www.stihl.com/charging-times.

- ▶ Lataa akku latureiden STIHL AL 101, 301, 301-4, 500, 501 käyttöohjeessa olevan kuvauksen mukaan.

6.2 Lataustilan tarkastaminen

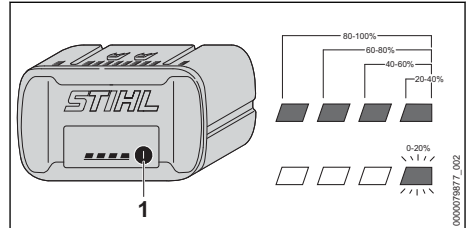

- ▶ Paina painiketta (1). Lataustila ilmaistaan vihreillä LED-valoilla, jotka palavat n. 5 sekunnin ajan.
- ▶ Jos oikeanpuoleinen vihreä LED-valo vilkkuu: Lataa akku.

6.3 Akun LED-valot

LED-valot pystyvät ilmaisemaan sekä akun varaustilan että akussa ilmenevät häiriöt. LED-valojen väri voi olla vihreä tai punainen, ja valot voivat joko palaa yhtäjaksoisesti tai vilkkua.

LED-valot ilmaisevat varaustilan, jos yhtäjaksoisesti palavien tai vilkkuvien valojen väri on vihreä.

- ▶ Jos LED-valot palavat punaisena tai vilkkuvat: korjaa vial,  19.1. Imusilppurissa tai akussa on häiriö.

7 Bluetooth®-radioliitännän ottaminen käyttöön ja poistaminen käytöstä

7.1 Bluetooth®-radioliitännän käyttöönotto

- ▶ Jos akussa on Bluetooth®-radioliitännän: Paina painiketta ja pidä sitä painettuna, kunnes symbolin  vieressä oleva "BLUETOOTH®"-LED palaa sinisenä noin 3 sekunnin ajan. Akun Bluetooth®-radioliitännän kytkeytyy päälle.

7.2 Bluetooth®-radioliitännän poistaminen käytöstä

- ▶ Jos akussa on Bluetooth®-radioliitäntä: Paina painiketta ja pidä sitä painettuna, kunnes symbolin  vieressä oleva "BLUETOOTH®-LED vilkkuu sinisenä kuusi kertaa. Akun Bluetooth®-radioliitäntä ei ole käytössä.

7.3 Akun palauttaminen tehdasasetuksiin Bluetooth®-radioliitännän avulla (vain AP 200.0 S, 300 S, 300.0 S, 500.0 S)

Jos akku palautetaan tehdasasetuksiin, kaikki käyttäjäkohtaiset tiedot poistetaan.

- ▶ Paina painiketta 4 kertaa nopeasti peräkkäin ja pidä sitä painettuna neljännen kerran, kunnes symbolin  vieressä oleva "BLUETOOTH® LED vilkkuu sinisenä.
- ▶ Vapauta painike välittömästi.
- ▶ Yhdistä akku STIHL connected -appiin ja tarkista, että kaikki käyttäjäkohtaiset tiedot on poistettu.

8 Imusilppurin kokoaminen

8.1 Suuttimen asentaminen

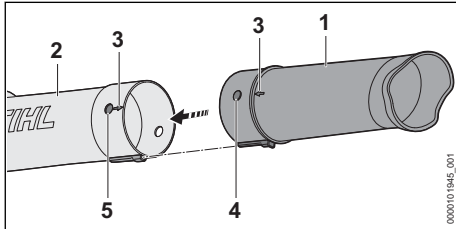

- ▶ Siirrä reikä (5) ja tappi (4) samalle korkeudelle. Nuolet (3) osoittavat toisiaan kohti.
- ▶ Liuta suutin (1) imuputkeen (2). Suutin (1) napsahtaa kuuluvasti paikalleen eikä sitä tarvitse enää irrottaa.

8.2 Imuputken asentaminen ja irrottaminen

8.2.1 Imuputken asentaminen

- ▶ Katkaise imusilppurin virta ja poista akku

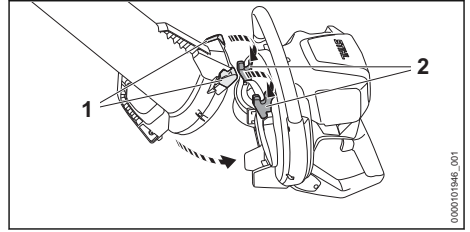

- ▶ Ripusta aukot (1) koukkuihin (2).
- ▶ Käännä imuputki puhallinkoteloon. Imuputki (3) napsahtaa kuuluvasti paikalleen.

8.2.2 Imuputken irrottaminen

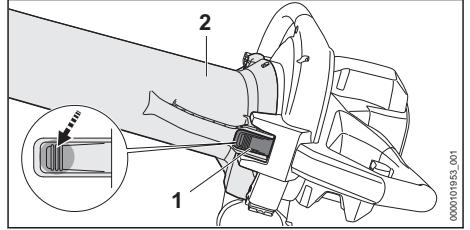

- ▶ Katkaise imusilppurin virta ja poista akku.
- ▶ Pidä kiinni imuputkesta (2) ja paina lukkoviipua (1).
- ▶ Irrota imuputki (2) puhallinkotelosta.

8.3 Keruupussin asentaminen ja irrottaminen

8.3.1 Keruupussin asentaminen

- ▶ Katkaise imusilppurin virta ja poista akku.
- ▶ Sulje keruupussin aukko.

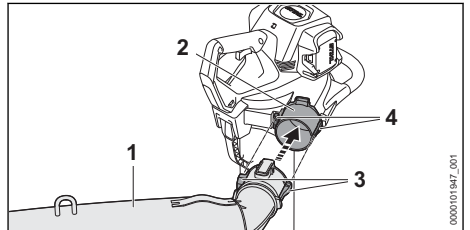

- ▶ Työnnä keruupussi (1) aukon (2) yli siten, että sivuttaiset ohjaimet (4) ovat linjassa syvennyksien (3) kanssa. Keruupussi napsahtaa kuuluvasti paikalleen.

8.3.2 Keruupussin irrottaminen

- ▶ Katkaise imusilppurin virta ja poista akku.

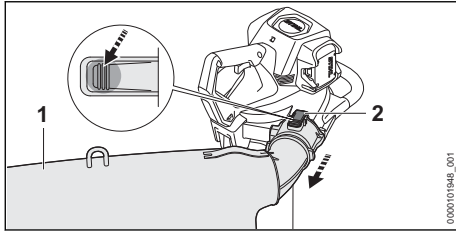

- Paina lukkovicua (2) yhtäjaksoisesti.
- Vedä keruupussi (1) irti.

9 Tyhjiösilppurin asettaminen käyttäjää varten

9.1 Kantojärjestelmän kiinnittäminen ja säätäminen

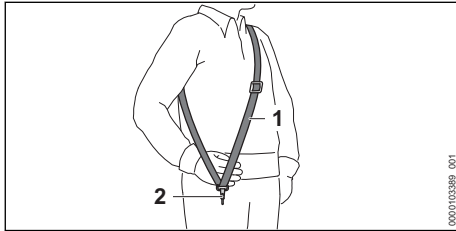

- Pue yhden olkaimen hihna (1) yllesi.
- Säädä yhden olkaimen hihna (1) siten, että jousihaka (2) on suunnilleen kämmenen leveyden verran oikeanpuoleisen lantion alapuolella.

10 Akun asentaminen ja irrottaminen

10.1 Akun asettaminen paikalleen

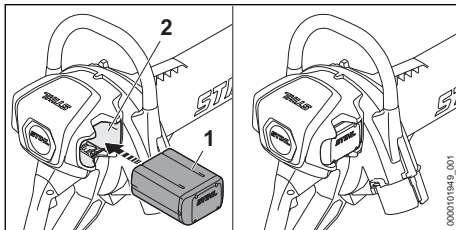

- Paina akku (1) vasteeseen saakka akkulokeroon (2). Akku (1) lukittuu paikalleen napsahtaen.

10.2 Akun poistaminen

- Pidä toista kättä akkulokeron edessä siten, ettei akku (2) voi pudota.

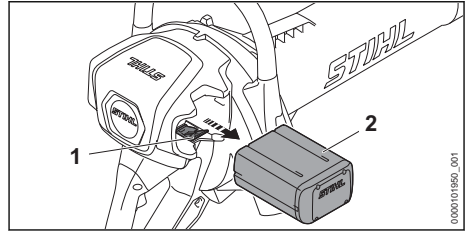

- Paina lukitusvipua (1). Akun (2) lukitus on avattu ja akku voidaan poistaa.

11 Imusilppurin käynnistäminen ja pysäyttäminen

11.1 Imusilppurin käynnistäminen

- Tartu oikealla kädellä imusilppurin takakahvaan siten, että peukalo asettuu takakahvan ympärille.
- Tartu vasemmalla kädellä imusilppurin etukahvaan siten, että peukalo on etukahvan ympärillä.

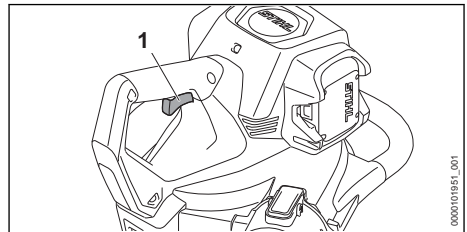

- Paina kytkentävipua (1) etusormella ja pidä sitä painettuna. Imusilppuri kiihtyy ja imumateriaali imetään sisään.

Mitä pidemmälle kytkentävipua (1) on painettu, sitä enemmän imumateriaalia imetään.

11.2 Imusilppurin pysäyttäminen

- Vapauta kytkentävipu. Imumateriaalia ei imetä enää sisään.
- Jos imumateriaalia imetään edelleen sisään: poista akku ja ota yhteyttä STIHL-erikoisliikkeeseen. Imusilppuri on viallinen.

12 Imusilppurin ja akun tarkastus

12.1 Hallintalaitteiden tarkistus

Kytchentävipu

- Poista akku.

- ▶ Paina kytkentävipu
- ▶ Jos kytkentävipu liikkuu jäykästi tai vipu ei palaa lähtöasentoonsa: älä käytä imusilppuria, vaan ota yhteyttä STIHL-jälleenmyyjään. Kytkentävipu on viallinen.

Imusilppurin käynnistäminen

- ▶ Aseta akku paikalleen.
- ▶ Paina kytkentävipu ja pidä painettuna. Imumateriaali imetään sisään
- ▶ Jos 3 LED-valoa vilkkuu punaisena: Poista akku ja ota yhteyttä STIHL-erikoisliikkeeseen. Imusilppurissa on häiriö.
- ▶ Vapauta kytkentävipu. Imumateriaalia ei enää imetä sisään
- ▶ Jos imumateriaalia imetään edelleen sisään: poista akku ja ota yhteyttä STIHL-erikoisliikkeeseen. Imusilppuri on viallinen.

12.2 Imusilppurin tarkastus

- ▶ Katkaise imusilppurin virta ja poista akku.

Imuputken tarkastus

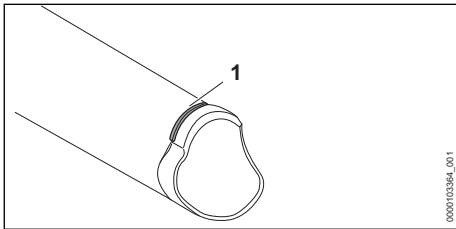

- ▶ Tarkista, onko kulumisen ilmaiseva merkintä (1) näkyvissä imuputkessa.
- ▶ Jos kulumisen ilmaiseva merkintä ei ole näkyvissä imuputkessa: älä käytä imusilppuria ja ota yhteyttä STIHL-erikoisliikkeeseen.
- ▶ Jos jokin asia on jäänyt sinulle epäselväksi: ota yhteyttä STIHL-erikoisliikkeeseen.

Kulumisosan tarkastus

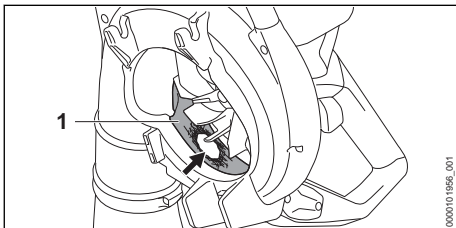

- ▶ Irrota imuputki.
- ▶ Tarkista, onko kulumisosa (1) vaurioitunut.
- ▶ Jos kulumisosa on vaurioitunut: älä käytä imusilppuria ja ota yhteyttä STIHL-erikoisliikkeeseen.

- ▶ Jos jokin on jäänyt epäselväksi: ota yhteyttä STIHL-erikoisliikkeeseen.

12.3 Akun tarkastus

- ▶ Paina akussa olevaa painiketta. LED-valot palavat tai vilkkuvat.
- ▶ Jos LED-valot eivät pala tai vilku: Älä käytä akkua ja ota yhteyttä STIHL:in jälleenmyyjään. Akussa on häiriö.

13 Työskentely imusilppurin kanssa

13.1 Imusilppuriin tarttuminen ja laitteen ohjaaminen

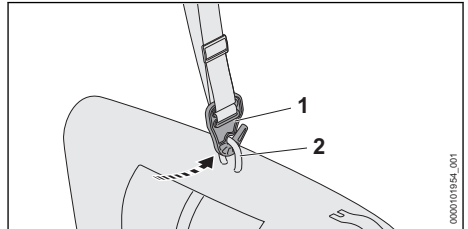

- ▶ Ripusta silmukka (2) koukkuun (1)

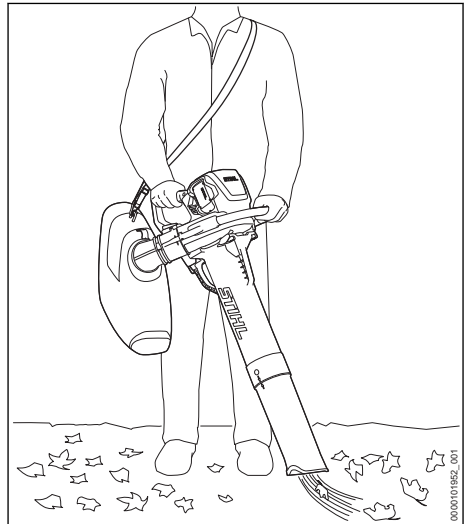

- ▶ Tartu imusilppurin etukahvaan vasemmalla kädellä ja oikealla kädellä käyttökahvaan. Aseta tällöin vasemman käden peukalo etukahvan ympärille ja oikean käden peukalo puolestaan käyttökahvan ympärille.

13.2 Imusilppuaminen

Kuivan ja hienojakoista imumateriaalia ime-

minen: Jos kuivaa tai hienojakoista imumateriaalia ime-

tään: sulje keruupussi kokonaan.

- Katkaise imusilppurin virta ja poista akku.

Keruupussin sulkeminen

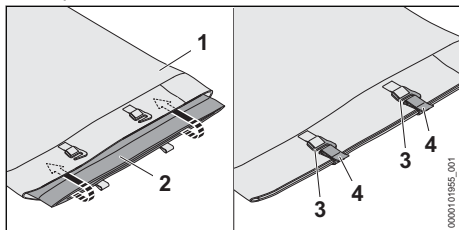

- Sulje aukko (2), taita se kiinni ja työnnä se keräysspussin taskuun (1).
- Sulje kiinnikkeet (4) koukuilla (3).

Keruupussin tuuletuksen sulkeminen

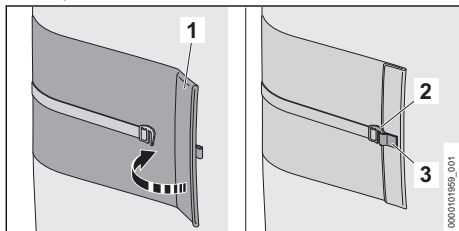

- Sulje aukko^o (1) ja taita kiinni.
- Sulje kiinnike (3) koukulla (2).

Kostean imuaineksen imeminen

Jos kosteaa tai märkää imuainesta imetään: avaa keruupussin tuuletus, jotta ilma vaihtuu jatkuvasti.

Imeminen

- Suuntaa suutin maata kohti.
- Liiku hitaasti ja hallitusti eteenpäin.

Noudata suositeltuja lämpötila-alueita parhaan mahdollisen suorituskyvyn varmistamiseksi, 20.4.

13.3 Boost-toiminnon aktivointi

Kun boost-toiminto on aktivoitu, imusilppuri imee suurimmalla teholla.

Boost-toiminto vaikuttaa akun käyttöaikaan. Mitä kauemmin boost-toimintoa käytetään, sitä lyhyempi on akun käyttöaika.

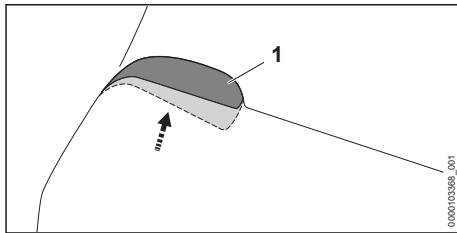

- Paina ja pidä kytkentävivua (1) painettuna. Boost-toiminto on aktivoitu.

Kun ote kytkentävivusta (1) on irrotettu Boost-toiminto kytketty pois päältä.

13.4 Keruupussin tyhjentäminen

- Katkaise imusilppurin virta ja poista akku.
- Irrota keruupussi imusilppurista.
- Kanna keruupussia kantosilmukoista siten, ettei sisältö pääse putoamaan aukosta ja keruupussin tuuletuksesta.
- Avaa keruupussin aukko ja keruupussin tuuletusaukko kokonaan ja hävitä sisältö määräysten mukaisesti.
- Sulje keruupussin aukko kokonaan.
- Asenna keruupussi imusilppuriin.

14 Työskentelyn jälkeen

14.1 Työskentelyn jälkeen

- Katkaise imusilppurin virta ja poista akku.
- Tyhjennä keruupussi.
- Jos imusilppuri on likaantunut tai märkä: anna imusilppurin kuivua.
- Jos keruupussi on märkä: anna keruupussin kuivua.
- Jos akku on märkä tai kostea: anna akun kuivua, 20.4.
- Puhdista imusilppuri.
- Puhdista keruupussi.
- Puhdista akku.

15 Kuljettaminen

15.1 Imusilppurin kuljettaminen

- Katkaise imusilppurin virta ja poista akku.

Imusilppurin kantaminen

- Tartu imusilppuriin vasemmalla kädellä etukahvasta ja oikealla kädellä käyttökahvasta siten, että vasemman käden peukalo asettuu etukahvan ympärille ja oikean käden peukalo käyttökahvan ympärille.

Imusilppurin kuljettaminen ajoneuvossa

- Kiinnitä imusilppuri siten, ettei imusilppuri voi kaatua eikä liikkua paikaltaan.

15.2 Akun kuljettaminen

- ▶ Katkaise imusilppurin virta ja poista akku.
- ▶ Varmista, että akku on turvallisessa kunnossa.
- ▶ Pakkaa akku niin, ettei se voi liikkua paikaltaan.
- ▶ Kiinnitä pakkaus siten, ettei se voi liikkua paikaltaan.

Akun kuljettamisen yhteydessä on noudatettava vaarallisten tavaroiden kuljettamista koskevia määräyksiä. Akku kuuluu luokkaan UN 3480 (litiumioniakut), ja se on testattu YK:n käsikirjan "Kokeet ja kriteerit" osan III alakohdan 38.3 mukaisesti.

Kuljetusmääräykset on ilmoitettu osoitteessa www.stihl.com/safety-data-sheets.

16 Säilytys

16.1 Imusilppurin säilytys

- ▶ Katkaise imusilppurin virta ja poista akku.
- ▶ Säilytä imusilppuri siten, että seuraavat edellytykset täyttyvät:
 - Imusilppuri ei voi kaatua tai liikkua paikaltaan.
 - Imusilppuri on poissa lasten ulottuvilta.
 - Imusilppuri on puhdas ja kuiva.
 - Keruupussi on puhdas ja kuiva.

16.2 Akun säilyttäminen

STIHL suosittelee pitämään akun varaustason säilytyksen aikana välillä 40-60 % (2 vihreää LED-valoa palaa).

- ▶ Säilytä akku siten, että seuraavat edellytykset täyttyvät:
 - Akku on poissa lasten ulottuvilta.
 - Akku on puhdas ja kuiva.
 - Akku on suljetussa tilassa.
 - Akku on erillään imusilppurista.
 - Jos akkua säilytetään laturissa: irrota verkopistoke pistorasiasta ja säilytä akkua varaustasolla välillä 40 - 60 % (2 vihreää LED-valoa palaa).
 - Akkua ei säilytetä määritettyjen lämpötilarajojen ulkopuolella,  20.3.

HUOMAUTUS

- Jos akkua ei säilytetä tässä käyttöohjeessa kuvatulla tavalla, akku voi syväpurkautua ja vaurioitua siten korjauskelvottomaksi.
 - ▶ Lataa tyhjentynyt akku ennen varastointia. STIHL suosittelee pitämään akun varaustason säilytyksen aikana välillä 40-60 % (2 vihreää LED-valoa palaa).
 - ▶ Säilytä akku erillään imusilppurista.

17 Puhdistaminen

17.1 Imusilppurin puhdistus

- ▶ Katkaise imusilppurin virta ja poista akku.
- ▶ Puhdista imusilppuri kostealla liinalla.
- ▶ Puhdista tuuletusraot siveltimellä.
- ▶ Puhdista puhaltimen pyörää ympäröivä alue kostealla liinalla.
- ▶ Puidestele keruupussi tyhjäksi ja puhdista se kostealla liinalla.
- ▶ Poista roskat akkulokerosta ja puhdista akkulokero kostealla liinalla.
- ▶ Puhdista akkulokeron sisällä olevat sähkökoskettimet siveltimellä tai pehmeällä harjalla.

17.2 Akun puhdistus

- ▶ Puhdista akku kostealla liinalla.

18 Huoltaminen ja korjaaminen

18.1 Imusilppurin huoltaminen ja korjaaminen

Käyttäjää ei voi itse huoltaa eikä korjata imusilppuria.

- ▶ Jos imusilppuri vaatii huoltoa tai jos se on viallinen tai vaurioitunut: ota yhteyttä STIHL jälleenmyyjään.



18.2 Akun huolto ja korjaus

Akkua ei tarvitse huoltaa. Akkua ei voi myöskään korjata.

- ▶ Jos akku on viallinen tai vaurioitunut: Vaihda akku.

19 Häiriöiden poistaminen

19.1 Imusilppurin tai akun häiriöiden korjaaminen

Häiriö	Akun LED-valot	Syy	Korjaustoimenpide
Imusilppuri ei käynnisty päälle kytkettäessä.	1 LED-valo vilkkuu vihreänä.	Akun varaus on liian pieni.	► Lataa akku niin täyteen kuin latureiden STIHL AL 101, 301, 301-4, 500, 501 käyttöohjeessa on kuvattu.
	1 LED-merkkivalo palaa punaisena.	Akku on liian kuuma tai liian kylmä.	► Poista akku. ► Anna akun jäähtyä tai lämmitä.
	3 LED-valoa vilkkuu punaisena.	Imusilppurissa on häiriö.	► Poista akku. ► Puhdista akkulokeron sisällä olevat sähköiset koskettimet. ► Aseta akku paikalleen. ► Käynnistä imusilppuri. ► Jos 3 punaista LED-valoa vilkkuu edelleen: älä käytä Imusilppuria ja ota yhteyttä STIHL-erikoisliikkeeseen.
	3 punaista LED-valoa palaa.	Imusilppuri on liian kuuma.	► Poista akku. ► Anna imusilppurin jäähtyä.
	4 LED-valoa vilkkuu punaisena.	Akussa on häiriö.	► Ota akku pois laitteesta ja asenna se uudelleen. ► Käynnistä imusilppuri. ► Jos 4 punaista LED-valoa vilkkuu edelleen: älä käytä akkua ja ota yhteyttä STIHL-erikoisliikkeeseen.
		Imusilppurin ja akun välinen sähköyhteys on poikki.	► Poista akku. ► Puhdista akkulokeron sisällä olevat sähköiset koskettimet. ► Aseta akku paikalleen.
	Imusilppuri tai akku on kostea.	► Anna imusilppurin tai akun kuivua,  20.4.	
Imusilppuri pysähtyy käytön aikana itsestään.	3 punaista LED-valoa palaa.	Imusilppuri on liian kuuma.	► Poista akku. ► Anna imusilppurin jäähtyä.
		Laitteessa on sähköinen häiriö.	► Ota akku pois laitteesta ja asenna se uudelleen. ► Käynnistä imusilppuri.
Imuteho on liian alhainen.		Keruupussi on täynnä tai likaantunut.	► Poista akku. ► Tyhjennä keruupussi. ► Puhdista keruupussi.
		Taivutettu putki tai puhaltimen pyörä ovat tukossa.	► Poista akku. ► Puhdista imusilppuri.
Imusilppurin toiminta-aika on liian lyhyt.		Akkua ei ole ladattu täyteen.	► Lataa akku niin täyteen kuin latureiden STIHL AL 101, 301, 301-4, 500, 501 käyttöohjeessa on kuvattu.
		Akun elinikä on kulu- nut umpeen.	► Vaihda akku.
Akkua, jossa on  , ei voida löytää STIHL connected -apilla.		Akun tai mobiililaitteen Bluetooth®-radioliitäntä on poistettu käytöstä.	► Ota käyttöön akun ja mobiililaitteen Bluetooth®-radioliitäntä.
		Etäisyys akun ja mobiililaitteen välillä on liian suuri.	► Pienennä etäisyyttä,  20.1.

Häiriö	Akun LED-valot	Syy	Korjaustoimenpide
			► Jos akku ei vieläkään löydy STIHL connected -apilla: Ota yhteyttä STIHL-erikoisliikkeeseen.

19.2 Tuotetuki ja käyttöapu

Tuotetukea ja käyttöapua on saatavilla STIHL-erikoisliikkeessä.

Yhteystiedot ja lisätiedot löytyvät osoitteesta <https://support.stihl.com> tai www.stihl.com.

20 Tekniset tiedot

20.1 Imusilppuri STIHL SHA 140.0

- Sallitut akut:
 - STIHL AP
- Ilman maksiminopeus: 24 m/s
- Ilman läpivirtaus: 910 m³/h
- Keruupussin tilavuus: 55 l
- Paino ilman akkua: 5,10 kg
- Sähköinen suojausluokka: IPX4 (roiskeveden kestävä joka puolelta)

Käyntiaika annetaan osoitteessa www.stihl.com battery-life.

20.2 Akku STIHL AP

- Akkutekniikka: Litiumioniakku
- Jännite: 36 V
- Kapasiteetti, Ah: katso arvokilpi
- Energiasäilytys, Wh: katso arvokilpi
- Paino, kg: katso arvokilpi
- Bluetooth®-radioliitäntä (vain akuissa, joissa on ):
 - Datayhteys: Bluetooth® 5.1. Mobiilipäätelaitteen täytyy olla Bluetooth® Low Energy 5.0 -yhteensopiva ja sen täytyy tukea Yleistä käyttöoikeusprofiilia (GAP).
 - Taajuuskaista: ISM-kaista 2,4 GHz
 - Suurin säteilylähetysteho: 1 mW
 - Signaalin kantama: n. 10 m. Signaalin vahvuus riippuu ympäristön olosuhteista ja mobiililaitteesta. Kantama saattaa vaihdella huomattavan paljon ulkoisten olosuhteiden ja myös käytetyn vastaanottolaitteen mukaan. Kantama saattaa olla huomattavasti pienempi suljetuissa tiloissa tai paikoissa, joissa on metalliesteitä (esimerkiksi seinä, hyllyjä, kotelaita).
 - Vaatimukset mobiililaitteen käyttöjärjestelmälle: Android tai iOS (nykyisenä versiona tai uudempi)

Akun teho voi vaihdella käytetyn akku-tuotteen mukaan.

20.3 Lämpötilarajat



VAROITUS

- Akkua ei ole suojattu kaikilta ympäristötekeijöiltä. Akku saattaa syttyä tuleen tai räjähtää altistuttuaan eräille ympäristötekijöille. Seurauksena voi olla vakava loukkaantuminen ja aineellisia vahinkoja.
 - Älä lataa akkua lämpötiloissa alle -20 °C tai yli +50 °C.
 - Älä lataa imusilppuria tai akkua lämpötiloissa alle -20 °C tai yli 50 °C.
 - Älä säilytä imusilppuria tai akkua lämpötiloissa alle -20 °C tai yli +70 °C.

20.4 Suositellut lämpötila-alueet

Noudata seuraavia lämpötila-alueitaimusilppurin tai akun optimaalisen suorituskyvyn varmistamiseksi:

- Lataaminen: + 5 °C ... + 40 °C
- Käyttö: -10 °C ... +40 °C
- Säilytys: -20 °C ... +50 °C

Jos akkua ladataan, käytetään tai varastoidaan suositeltujen lämpötila-alueiden ulkopuolella, suorituskyky voi heikentyä.

Jos akku on märkä tai kostea, anna sen kuivua vähintään 48 tuntia yli + 15 °C:n ja alle + 50 °C:n lämpötilassa ja alle 70 %:n ilmakesteydessä. Korkeampi kosteus voi pidentää kuivumisaikaa.

20.5 Melu- ja värinäarvot

Äänenpainetaso laskennassa käytettävä korjauskertoimen 2 dB(A). Äänitehotason laskennassa käytettävä korjauskertoimen 2 dB(A). Värinäarvon laskennassa käytettävä korjauskertoimen 0,7 m/s².

STIHL suosittelee kuulonsuojainten käyttöä.

- Äänenpainetaso L_{pA} mitattu standardin IEC 62841-4-6 mukaan: 83 dB(A).
- Äänentehotaso L_{wA} mitattu standardin IEC 62841-4-6 mukaan: 96 dB(A).
- Värinäarvo a_{hV} mitattu standardin IEC 62841-4-6 mukaan, käyttökahva: 0,7 m/s².
- Värinäarvo a_{hV} mitattu standardin IEC 62841-4-6 mukaan, rengaskahvalla: 0,6 m/s².

Ilmoitetut melu- ja tärinäarvot on mitattu standardoitujen testausmenetelmien mukaisesti, ja niitä voidaan käyttää sähkölaitteiden vertailuun. Todelliset melu- ja tärinäarvot saattavat poiketa ilmoitetuista arvoista käyttötavoissa esiintyvien erojen ja käytettyjen lisävarusteiden mukaan. Ilmoitettuja melu- ja tärinäarvoja voidaan käyttää lähtökohtana arvioitaessa alustavasti altistumista melu- ja tärinärasitukselle. Todellinen melu- ja tärinärasitus on arvioitava erikseen. Tällöin voidaan ottaa huomioon myös ajat, jolloin sähkölaite on pois käytöstä, samoin kuin ne ajat, jolloin laite on toiminnassa altistamatta kuitenkaan käyttäjää tärinärasitukselle.

Tietoja työnantajia koskevan tärinädirektiivin 2002/44/EY vaatimusten täyttämistä on osoitteessa www.stihl.com/vib.

20.6 REACH-asetus

REACH-asetuksella tarkoitetaan EY:n kemikaalien rekisteröintiä, arviointia ja lupamenettelyjä koskevaa asetusta.

Lisätietoja REACH-asetuksen vaatimusten täyttämistä on saatavissa osoitteesta www.stihl.com/reach.

21 Kantojärjestelmien yhdistelmät

21.1 Kantojärjestelmien yhdistelmät

Imusilppurin keruupussia on käytettävä yhdessä kantojärjestelmän kanssa. Kantojärjestelmät, joita voidaan käyttää, on esitetty tässä:

Yhden olan hihna



22 Varaosat ja varusteet

22.1 Varaosat ja varusteet

STIHL Alkuperäiset STIHL-varaosat ja alkuperäiset STIHL-varusteet tunnistaa näistä merkeistä.

STIHL suosittelee käyttämään ainoastaan alkuperäisiä STIHL-varaosia ja alkuperäisiä STIHL-varusteita.

STIHL ei voi arvioida muiden valmistajien varosia ja lisävarusteita luotettavuuden, turvallisuuden ja sopivuuden suhteen jatkuvasta markkinoiden tarkkailusta huolimatta, eikä STIHL ei voi taata niiden käyttöä.

Alkuperäisiä STIHL-varaosia ja alkuperäisiä STIHL-varusteita on saatavissa STIHL-erikoisliikkeestä.

23 Hävittäminen

23.1 Imusilppurin ja akun hävittäminen

Tietoja hävittämisestä saat paikallishallinnosta tai STIHL-erikoisliikkeestä.

Epäasianmukainen hävittäminen voi olla vahingollista terveydelle ja saastuttaa ympäristöä.

- ▶ Toimita STIHL-tuotteet, myös pakkaukset, asianmukaiseen keräyspisteeseen kierrätystä varten paikallisten säännösten mukaisesti.
- ▶ Älä hävitä talousjätteen mukana.

24 EU-vaatimustenmukaisuusvakuutus

24.1 Imusilppuri STIHL SHA 140.0

ANDREAS STIHL AG & Co. KG
Badstraße 115
D-71336 Waiblingen

Saksa

vakuuttaa yksinomaisena vastuullisena, että

- Tuote: akku-imusilppuri
- Merkki: STIHL
- Tyyppi: SHA 140.0
- Sarjatunniste: SA07

vastaa soveltuilta osin direktiivien 2011/65/EU, 2006/42/EY, 2014/30/EU ja 2000/14/EX säännöksiä ja tuote on kehitetty ja valmistettu seuraavien standardien tuotteen valmistuspäivänä voimassa olevien versioiden mukaisesti: EN 55014-1, EN 55014-2 ja EN 62841-1 ottaen huomioon standardit IEC 62841-4-6 ja prEN 62841-6-6.

Mitattu ja taattu äänitehotaso on määritetty direktiivin 2000/14/EY liitteen V mukaisesti.

- Mitattu äänitehotaso: 96 dB(A)
- Taattu äänitehotaso: 98 dB(A)

Teknisten asiakirjojen säilytyksestä vastaa ANDREAS STIHL AG & Co. KG:n tuotteiden lupamenettelyistä vastaava tuotehyväksynnän osasto.

Valmistusvuosi, valmistusmaa ja imusilppurin numero on ilmoitettu laitteen päällä.

Waiblingen, 01.02.2024

ANDREAS STIHL AG & Co. KG

puolesta 

Robert Olma, Vice President, Regulatory Affairs
& Global Governmental Relations

25 UKCA-vaatimustenmukaisuusvakuutus

25.1 Imusilppuri STIHL SHA 140.0

**UK
CA**

ANDREAS STIHL AG & Co. KG
Badstraße 115
D-71336 Waiblingen

Saksa

vakuuttaa yksinomaisena vastuullisena, että

- Tuote: akku-imusilppuri
- Merkki: STIHL
- Tyyppi: SHA 140.0
- Sarjatunniste: SA07

vastaa soveltuvin osin Yhdistyneen kuningaskunnan asetusten The Restriction of the Use of Certain Hazardous Substances in Electrical and Electronic Equipment Regulations 2012, Supply of Machinery (Safety) Regulations 2008, Electromagnetic Compatibility Regulations 2016 ja Noise Emission in the Environment by Equipment for use Outdoors Regulations 2001 säännöksiä ja tuote on kehitetty ja valmistettu seuraavien standardien tuotteen valmistuspäivänä voimassa olevien versioiden mukaisesti: EN 55014-1, EN 55014-2 ja EN 62841-1 ottaen huomioon standardit IEC 62841-4-6 ja prEN 62841-4-6.

Mitattu ja taattu äänitehotaso on määritetty Ison Britannian säädöksen Noise Emission in the Environment by Equipment for use Outdoors Regulations 2001, Schedule 8 mukaisesti.

- Mitattu äänitehotaso: 96 dB(A)
- Taattu äänitehotaso: 98 dB(A)

Teknisten asiakirjojen säilytyksestä vastaa ANDREAS STIHL AG & Co. KG.

Valmistusvuosi, valmistusmaa ja imusilppurin numero on ilmoitettu laitteen päällä.

Waiblingen, 01.02.2024

ANDREAS STIHL AG & Co. KG

psta 

Robert Olma, Vice President, Regulatory Affairs
& Global Governmental Relations

26 Yhteystiedot

www.stihl.com

27 Yleisiä turvallisuusohjeita sähkötyökaluille

27.1 Johdanto

Tässä luvussa on esitetty kädessä pidettäviä moottorikäyttöisiä sähkötyökaluja koskevassa standardissa EN/IEC 62841 valmiiksi muotoillut yleiset turvallisuusohjeet.

STIHL on velvollinen lisäämään nämä tekstit oppaisiinsa.

Sähköiskujen välttämiseksi annetut turvallisuusohjeet kohdassa "Sähköturvallisuus" eivät koske STIHLin akkukäyttöisiä laitteita.

VAROITUS

- **Lue kaikki tämän sähkötyökalun mukana toimitetut turvallisuusohjeet, ohjeet, kuvat ja tekniset tiedot.** Jos seuraavia turvallisuus- ja toimintaohjeita ei noudateta tinkimättömästi, seurauksena voi olla sähköisku, tulipalo ja/tai vakava loukkaantuminen. **Säilytä turvallisuus- ja toimintaohjeet vastaista käyttöä varten.**

Turvallisuusohjeissa käytettävällä käsitteellä "Sähkötyökalu" tarkoitetaan verkkokäyttöisiä (verkkokaapelin avulla käytettäviä) sähkötyökaluja tai akkukäyttöisiä (ilman verkkokaapelia käytettäviä) sähkötyökaluja.

27.2 Työkohteen turvallisuus

- a) **Huolehdi siitä, että työskentelyalue on siisti ja hyvin valaistu.** Sotkuinen tai valaisematon työskentelyalue voi johtaa onnettomuuteen.
- b) **Älä käytä sähkötyökalua räjähdysalttiissa ympäristössä, joka sisältää palavia nesteitä, kaasuja tai pölyjä.** Sähkötyökalut aiheuttavat kipinöitä, jotka voivat johtaa pölyn tai höyryjen syttymiseen.
- c) **Estä lasten ja muiden henkilöiden pääsy työskentelyalueelle sähkötyökalun käytön aikana.** Keskkittymistä häiritsevät tekijät voivat johtaa sähkötyökalun hallinnan menettämiseen.

27.3 Sähköturvallisuus

- Sähkötyökalun pistokkeen on sovittava käytettävään pistorasiaan. Pistokkeeseen ei saa tehdä minkäänlaisia muutoksia. Älä käytä suojamaadoitettujen sähkötyökalujen yhteydessä adapteripistokkeita.** Sähköiskujen riski pysyy pienenä, mikäli laitteeseen kuuluvaan pistokkeeseen ei ole tehty muutoksia ja pistoke on yhdistetty sopivaan pistorasiaan.
- Vältä maadoitettujen pintojen, kuten putkien, lämpöpatterien, liesien ja jääkaappien koskettamista.** Sähköiskujen riski kasvaa, mikäli kehosi on maadoitettu.
- Estä sähkötyökalujen alistuminen sateelle ja kosteudelle.** Veden tunkeutuminen sähkötyökalun sisään kasvattaa sähköiskujen riskiä.
- Älä väärinkäytä liitäntäkaapelia. Älä koskaan käytä sähkötyökalun liitäntäkaapelia kantamiseen, vetämiseen äläkä irrota pistoketta kaapelista vetämällä.** Huolehdi siitä, että liitäntäkaapeli on riittävän etäällä lämmönlähteistä, öljyistä, terävistä esineistä tai liikkuvista osista. Sähköiskujen riski kasvaa, jos liitäntäkaapelit ovat vaurioituneita tai sotkettuneita.
- Käytä ainoastaan ulkokäyttöön sopivia jatkojohtoja, mikäli käytät sähkötyökalua ulkona.** Ulkokäyttöön sopivien jatkokaapeliin käyttö pienentää sähköiskujen riskiä.
- Käytä vikavirtasuojakytkintä, mikäli joudut käyttämään sähkötyökalua kosteassa ympäristössä.** Vikavirtasuojakytkimen käyttö pienentää sähköiskujen riskiä.

27.4 Henkilöiden turvallisuus

- Ole tarkkaavainen ja keskity suorittamaasi työtehtävään. Toimi aina harkiten työskennellessäsi sähkötyökalun avulla. Älä käytä sähkötyökaluja, mikäli olet väsynyt tai huumausaineiden, alkoholin tai lääkkeiden vaikutuksen alainen.** Pienikin varomattomuus sähkötyökalun käytön yhteydessä voi johtaa vakavaan loukkaantumiseen.
- Käytä henkilökohtaisia suojarusteita ja aina suojalaseja.** Henkilönsuojainten, kuten pölysuojaimen, luistamattomien turvajalkineiden, suojakypärän tai kuulosuojaimen, käyttö pienentää turvallisuusriskiä monien sähkötyökalujen kohdalla sekä monissa eri käyttötilanteissa.
- Ehkäise työkalun käynnistyminen tahattomasti. Varmista, että sähkötyökalu on kytketty pois päältä, ennen kuin yhdistät työka-**

lun virtalähteeseen ja/tai yhdistät akun työkaluun, tartut työkaluun tai kannat työkalua. Jos pidät sormeasi sähkötyökalun kytkimellä laitteen kantamisen aikana tai jos laite on kytketty päälle yhdistäessäsi laitteen virtalähteeseen, voi tapahtua onnettomuus.

- Poista säätötyökalut tai ruuviavaimet, ennen kuin käynnistät sähkötyökalun.** Sähkötyökalun pyörivään osaan jääneet työkalut tai avaimet voivat johtaa loukkaantumiseen.
- Vältä työskentelyä epätavallisessa asennossa. Ota tukeva asento ja varmista tasapainosi säilyminen kaikissa tilanteissa.** Näin sinun on helpompi hallita sähkötyökalua odottamattomissa tilanteissa.
- Käytä sopivaa vaateetusta. Älä käytä väljää vaateetusta äläkä pidä yläsi koruja. Pidä hiukset ja vaatteet etäällä liikkuvista osista.** Väljä vaateetus, korut tai pitkät hiukset voivat tarttua liikkuviin osiin.
- Jos työkaluun on mahdollista asentaa pölynimur- ja pölynkeruulaitteita, nämä on asennettava työkaluun. Varmista, että käytät laitteita oikein.** Pölynimulaitteiden käyttö voi pienentää pölystä aiheutuvia vaaratekijöitä.
- Muista noudattaa kaikkia sähkötyökaluja koskevia turvallisuusääntöjä tinkimättömästi myös siinä tapauksessa, että hallitset työkalun käytön jo lukuisten käyttökertojen aikana hankkimasi kokemuksen perusteella. Perusteeton turvallisuuden tunne voi olla vaarallista. Varomaton toiminta voi johtaa sekunnin murto-osassa vakavaan loukkaantumiseen.**

27.5 Sähkötyökalun käyttö ja käsittely

- Älä ylikuormita sähkötyökalua. Käytä työskentelyyn työtehtävääsi tarkoitettua sähkötyökalua.** Työtehtävään sopivan sähkötyökalun avulla pystyt työskentelemään tehokkaasti ja turvallisesti myös laitteelle määritellyllä tehoalueella.
- Älä käytä sähkötyökalua, jonka kytkin on viallinen.** Sähkötyökalu on vaarallinen, mikäli sitä ei voi enää kytkeä päälle tai pois päältä virtakytkimen avulla. Tällainen työkalu on korjattava.
- Irrota pistoke pistorasiasta ja/tai poista irrotettava akku laitteesta, ennen kuin aloitat laitteen säätämisen tai varusteosien vaihtamisen ja ennen kuin lasket työkalun säilytyspaikkaan.** Nämä varoimet ehkäisevät sähkötyökalun käynnistymisen vahingossa.

- d) Säilytä sähkötyökalut lasten ulottumattomissa silloin, kun työkaluja ei käytetä. Älä anna kenenkään henkilön käyttää sähkötyökalua, jos he eivät ole perehtyneet laitteen käyttöön tai eivät ole lukeeneet näitä ohjeita. Sähkötyökalut ovat kokemattomien henkilöiden käsissä vaarallisia.
- e) Hoida sähkötyökaluja ja vaihdettavia varusteita huolellisesti. Tarkasta, toimivatko liikkuvat osat moitteettomasti ja takertelematta. Tarkasta niin ikään, onko sähkötyökalussa osia, jotka ovat rikkoutuneet tai vaurioituneet siinä määrin, että tämä haittaa työkalun toimintaa. Korjauta vaurioituneet osat ennen sähkötyökalun käyttöä. Monien onnettomuuksien syynä on sähkötyökalujen puutteellinen huoltaminen.
- f) Huolehdi leikkuuterien terävyydestä ja puh-taudesta. Huolellisesti hoidetut, teräväreunaiset leikkuuterät liikkuvat huonosti hoidettuja ja tylsiä teriä paremmin leikkavassa aineksessa. Myös terän kulkua on tällöin helpompi ohjata.
- g) Käytä sähkötyökalua, lisätyökalua, vaihdettavia työkaluja jne. näiden ohjeiden mukaisesti. Ota tällöin huomioon myös työskentelyolosuhteiden ja suoritettavan työtehtävän asettamat vaatimukset. Sähkötyökalujen käyttö muuhun kuin niille määriteltyyn tarkoitukseen voi johtaa vaaratilanteisiin.
- h) Huolehdi, että kahvat ja tartuntapinnat ovat kuivia, puhtaita, öljyttömiä ja rasvattomia. Sähkötyökalua ei voi käyttää ja hallita turvallisesti odottamattomissa tilanteissa, mikäli kahvat ja tartuntapinnat ovat liukkaita.

27.6 Akkukäyttöisen työkalun käyttö ja käsittely

- a) Käytä akkujen lataamiseen vain valmistajan suosittelemia latureita. Jos määrätyn akkutyypin lataamiseen tarkoitettua laturia käyttö muunlaisten akkujen lataamiseen, seurauksena voi olla tulipalo.
- b) Käytä sähkötyökaluissa vain niihin erityisesti tarkoitettuja akkuja. Muiden akkujen käyttö voi johtaa loukkaantumiseen tai tulipaloon.
- c) Säilytä käyttämättömänä olevat akut etäällä paperiilittimistä, kolikoista, avaimista, nautoista, ruuveista tai muista pienistä metalliesineistä, jotka voivat aiheuttaa oikosulun akun kosketinten välille. Akun kosketinten välisestä oikosulusta voi olla seurauksena palovammoja tai tulipalo.

- d) Akkunestettä saattaa vuotaa akusta, mikäli akkua käytetään virheellisesti. Vältä joutumista kosketuksiin nesteen kanssa. Mikäli näin päässyt käymään, huuhtelee altistunut kohta vedellä. Jos nestettä on joutunut silmiin, hakeudu lisäksi lääkäriin. Vuotanut akkuneste voi ärsyttää ihoa tai aiheuttaa palovammoja.
- e) Älä käytä akkua, joka on vaurioitunut tai jossa on tapahtunut muutoksia. Akku saattaa toimia odottamattomasti ja johtaa tulipaloon, räjähdyksen tai loukkaantumiseen, mikäli akku on vaurioitunut tai jos akussa on tapahtunut muutoksia.
- f) Pidä akku erossa avotulesta. Älä myöskään altista akkua liian korkeille lämpötiloille. Avotuli tai 130 °C:n (265 °F) lämpötilat voivat aiheuttaa räjähdyksen.
- g) Noudata kaikkia lataamista koskevia ohjeita. Älä koskaan lataa akkua tai akkukäyttöistä työkalua käyttöohjeessa ilmoitetun lämpötila-alueen ulkopuolella. Jos akku ladataan väärin tai sallitun lämpötila-alueen ulkopuolella, akku voi rikkoutua ja kasvattaa palovaaraa.

27.7 Huolto

- a) Jätä sähkötyökalun korjaaminen vain tehtävään pätevän erikoishenkilöstön tehtäväksi. Huolehdi myös siitä, että korjaamiseen käytetään ainoastaan alkuperäisvaraosia. Tämä varmistaa sähkötyökalun turvallisuuden säilymisen ennallaan.
- b) Älä koskaan yritä huoltaa vaurioituneita akkuja. Akkujen huoltamiseen saavat ryhtyä ainoastaan valmistaja tai tehtävään valtuutetut asiakaspalvelupisteet.

27.8 Turvallisuusohjeet puutarhaimurille

- a) Älä käytä puutarhaimuria huonolla säällä, erityisesti ukkosvaaran aikana. Tämä vähentää salamansikun vaaraa.
- b) Tarkista keruupussi säännöllisesti kulumisen varalta. Kulunut tai vaurioitunut keruupussi voi lisätä tapaturman riskiä.
- c) Käytä silmä- ja kuulosuojainta. Asianmukaiset henkilökohtaiset suojaruusteet vähentävät loukkaantumisen riskiä.
- d) Käytä aina luistamattomia, suojaavia jalkineita, kun käytät puutarhaimuria. Älä koskaan työskentele paljain jaloin tai avoimet sandaalit jalassa. Tämä vähentää jalkavammojen vaaraa.

- e) **Älä käytä löysiä vaatteita tai esineitä, kuten huiveja, nyörejä, kaulakoruja, nauhoja jne., jotka voivat joutua ilmanottoaukkoon. Sido pitkät hiukset taakse tai peitä ne niin, etteivät ne pääse vetäytymään sisään.** Näiden esineiden vetäminen ilmanottoaukkoon voi lisätä loukkaantumisriskiä.
- f) **Pidä muut ihmiset etäällä käyttäessäsi puutarhaimuria.** Poissinkoutuvat roskat voivat lisätä loukkaantumisriskiä.
- g) **Älä käytä imutoimintoa ilman keruupussia.** Pois sinkoutuvat osat voivat lisätä tapaturmien riskiä.
- h) **Älä käytä puutarhaimuria palavien tai savuvien esineiden, kuten savukkeiden, tulitikkujen tai tuhkan, imemiseen.** Tällaiset syttymislähteet voivat lisätä tulipalon vaaraa.
- i) **Älä ime vettä tai muita nesteitä äläkä upota mitään koneen osaa nesteeseen.** Koneeseen pääsevä vesi voi lisätä sähköiskun vaaraa.
- j) **Älä imuroi kiviä, soraa, metallia tai lasinsiruja.** Puhaltimen siipi voi vaurioitua ja lisätä tapaturman riskiä.
- k) **Älä koske edelleen pyörivään puhaltimeen. Kytke puutarhaimuri pois päältä ja odota, että puhallin pysähtyy, ennen kuin irrotat mitään puhaltimeen kiinni juuttunutta osaa.** Tämä vähentää liikkuvien osien aiheuttamaa loukkaantumisriskiä.
- l) **Varmista, että kytkin on kytketty pois päältä ennen juuttuneen materiaalin poistamista tai puutarhaimurin huoltoa.** Puutarhaimurin odottamaton käynnistyminen juuttuneen materiaalin poistamisen tai huollon aikana voi lisätä tapaturmariskiä.

Indholdsfortegnelse

1	Forord.....	99
2	Oplysninger om denne brugsvejledning.....	99
3	Oversigt.....	100
4	Sikkerhedshenvisninger.....	101
5	Gør sugeapparatet klar til brug.....	105
6	Opladning af batteriet og LED'er.....	106
7	Aktivér og deaktivér den trådløse Bluetooth®-grænseflade.....	106
8	Samling af sugeapparatet.....	107
9	Indstilling af sugeapparat til brugeren.....	108
10	Isætning og udtagning af batteriet.....	108
11	Tænd og sluk for sugeapparatet.....	108
12	Kontrol af sugeapparat og batteri.....	108

13	Arbejde med sugeapparatet.....	109
14	Efter arbejdet.....	110
15	Transport.....	110
16	Opbevaring.....	111
17	Rengøring.....	111
18	Vedligeholdelse og reparation.....	111
19	Afhjælpning af fejl.....	112
20	Tekniske data.....	113
21	Kombinationer af bæresystemer.....	114
22	Reserve dele og tilbehør.....	114
23	Bortskaffelse.....	114
24	EU-overensstemmelseserklæring.....	114
25	UKCA-overensstemmelseserklæring.....	115
26	Adresser.....	115
27	Generelle advarselshenvisninger for elværktøjer.....	115

1 Forord

Kære kunde

Vi er glade for, at du har valgt STIHL. Vi udvikler og producerer vores produkter i topkvalitet efter vores kunders behov. Dermed kan vi fremstille produkter med høj pålidelighed, selv ved ekstrem belastning.

STIHL står også for topkvalitet, når det drejer sig om service. Vores fagpersonale garanterer kompetent rådgivning og instruktion samt omfattende teknisk hjælp.

STIHL vedkender sig udtrykkeligt en bæredygtig og ansvarsfuld omgang med naturen. Denne brugsanvisning har til formål at hjælpe dig med at anvende dit STIHL-produkt med en lang levetid på en sikker og miljøvenlig måde.

Vi takker for din tillid og håber, at du får stor glæde af dit STIHL-produkt.



Nikolas Stihl

VIGTIGT! SKAL LÆSES FØR BRUG OG OPBEVARES.

2 Oplysninger om denne brugsvejledning

2.1 Gældende dokumenter

De lokale sikkerhedsforskrifter er gældende.

- ▶ Ud over denne brugsvejledning skal følgende dokumenter læses, forstås og opbevares:
 - Sikkerhedsanvisninger til STIHL AP-batteriet
 - Brugsvejledning til ladeapparaterne STIHL AL 101, 301, 301-4, 500, 501
 - Sikkerhedsinformationer om STIHL-batterier og produkter med indbygget batteri: www.stihl.com/safety-data-sheets

Yderligere informationer om STIHL-connected, kompatible produkter og ofte stillede spørgsmål findes på www.connect.stihl.com eller hos en STIHL forhandler.

Bluetooth®-ordmærket og -billedmærket (logoer) er registrerede varemærker og tilhører Bluetooth SIG, Inc. Enhver anvendelse af disse ordmærker/billedmærker fra STIHLs side sker under licens.

Batterier med  er erstattet med en Bluetooth®-grænseflade. Lokale driftsrestriktioner (f.eks. i fly eller på hospitaler) skal overholdes.

2.2 Markering af advarselshenvisninger i teksten



ADVARSEL

- Henvisningen henviser til farer, som kan medføre alvorlige kvæstelser eller død.
 - ▶ De nævnte foranstaltninger kan medføre alvorlige kvæstelser eller død.

BEMÆRK

- Henvisningen henviser til farer, som kan medføre materielle skader.
 - ▶ De nævnte foranstaltninger kan forhindre materielle skader.

2.3 Symboler i teksten



Dette symbol henviser til et kapitel i denne brugsvejledning.

3 Oversigt

3.1 Sugeapparat

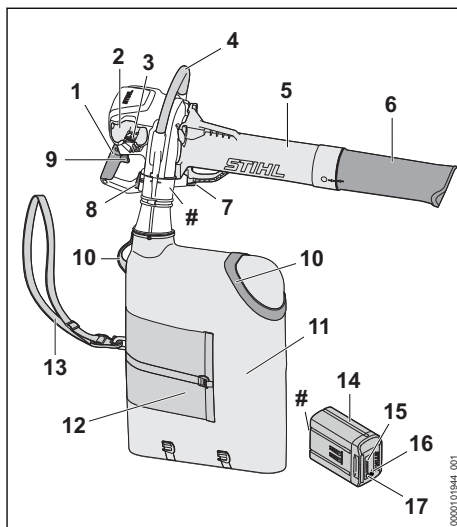

- 1 Betjeningshåndtag**
Betjeningshåndtaget er beregnet til at betjene og føre sugearrapparatet.
- 2 Batteriskakt**
Batteriskakten holder batteriet.
- 3 Spærrehåndtag**
Spærrehåndtaget holder batteriet i batteriskakten.
- 4 Bøjlehåndtag**
Bøjlehåndtaget er beregnet til at holde, føre og bære sugearrapparatet.
- 5 Sugerør**
Sugerøret fører det opsugede materiale ind i sugearrapparatet.
- 6 Mundstykke**
Mundstykket fører det opsugede materiale hen til sugerøret.
- 7 Spærreknapp**
Spærreknappen fastholder sugerøret på sugearrapparatet.
- 8 Spærreknapp**
Spærreknappen holder opsamlingssekken på sugearrapparatet.
- 9 Kontaktarm**
Kontaktarmen tænder og slukker sugearrapparatet.

10 Bæreøsken

Bæreøsknerne bruges til at bære og tømme opsamlingsækken.

11 Opsamlingsæsk

Opsamlingsæskken samler det opsugede materiale.

12 Ventilation til opsamlingsæsk

Ventilationen til opsamlingsæskken sørger for en konstant udskiftning af luft ved opugning af fugtigt materiale.

13 Enkelt-skuldersele

Enkelt-skulderselen anvendes til transport af opsamlingsæskken.

14 Batteri

Batteriet forsyner sugeapparatet med energi.

15 LED'er

LED'erne viser batteriets ladetilstand og fejl.

16 "Bluetooth®-LED (kun til batterier med 

LED'en viser, om det trådløse Bluetooth®-interface er aktiveret eller deaktiveret.

17 Trykknop

Trykknappen aktiverer LED-lysene på batteriet. Den aktiverer og deaktiverer Bluetooth®-radiogrænsefladen (hvis tilgængelig).

Effektskil med maskinnummer**3.2 Symboler**

Sugeapparatet og batteriet kan have følgende symboler med følgende betydning:

 Dette symbol angiver positionen af mundstykket til sugerøret.



1 LED lyser rødt. Batteriet er for varmt eller for koldt.



4 LED'er blinker rødt. Der er en fejl i batteriet.



Garanteret lydniveau iht. direktivet 2000/14/EF i dB(A) til at sammenligne lydmissioner fra produkter.



Batteriet oplades med et STIHL-ladeapparat. De godkendte ladeapparater er angivet i disse sikkerhedsanvisninger.



Batteriet har et trådløst Bluetooth®-interface og kan forbindes med STIHL Connected-appen.



Angivelsen ved siden af symbolet henviser til batteriets energiindhold iht. celleproducentens specifikation. Det energiindhold, som er til rådighed for anvendelsen, er lavere.



Produktet må ikke bortskaffes sammen med husholdningsaffald.

4 Sikkerhedshenvisninger**4.1 Advarselssymboler**

Advarselssymbolerne på sugeapparatet eller batteriet har følgende betydning:



Følg sikkerhedsanvisningerne og de tilhørende foranstaltninger.



Sørg for, at denne brugsvejledning læses, forstås og opbevares.



Brug sikkerhedsbriller.



Tag batteriet ud under pauser i arbejde, transport, opbevaring, vedligeholdelse eller reparation.



Overhold sikkerhedsafstanden.

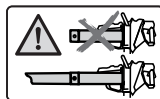

Sugeapparatet må kun anvendes med monteret sugerør og monteret mundstykke.



Beskyt batteriet mod varme og ild.



Batteriet må ikke nedsænkes i væsker.

4.2 Tilsigtet anvendelse

Sugeapparatet STIHL SHA 140.0 er beregnet til at suge materiale som løv, græsafklip og lignende løst materiale op.

Sugeapparatet kan anvendes i regnvejr.

Sugeapparatet forsynes med energi fra et STIHL AP-batteri.

Batteriet med  giver dig i kombination med STIHL Connected-appen mulighed for at personalisere og overføre informationer om batteriet vha. Bluetooth®-teknologi.

▲ ADVARSEL

■ Batterier, der ikke er godkendt til sugeapparatet af STIHL, kan udløse brande og eksplosioner. Personer kan pådrage sig alvorlige kvæ-

stelser eller udsættes for livsfare, og der kan opstå materielle skader.

- ▶ Anvend sugeapparatet med et STIHL AP-batteri.
- Hvis sugeapparatet eller batteriet ikke anvendes i overensstemmelse med formålet, kan personer blive alvorligt kvæstet eller dø, og der kan ske materielle skader.
 - ▶ Anvend sugeapparatet og batteriet, som beskrevet i denne brugsvejledning.
 - ▶ Anvend batteriet, som det er beskrevet i brugsvejledningen til batteriet STIHL AP, i STIHL Connected-appen og på www.connect.stihl.com.

4.3 Krav til brugeren

▲ ADVARSEL

- Brugere, der ikke er blevet instrueret, kan ikke genkende eller vurdere de farer, som sugeapparatet eller batteriet giver anledning til. Brugeren eller andre personer kan pådrage sig alvorlige kvæstelser eller udsættes for livsfare.



- ▶ Sørg for, at denne brugsvejledning læses, forstås og opbevares.

- ▶ Hvis sugeapparatet eller batteriet overdrages til en anden person: Lad brugsvejledningen følge med.
- ▶ Sørg for, at brugeren opfylder følgende krav:
 - Brugeren er udhvilet.
 - Brugeren er fysisk, sensorisk og mentalt i stand til at betjene sugeapparatet og batteriet og at arbejde med dem. Hvis brugeren har fysiske, sensoriske eller mentale begrænsninger, må brugeren kun arbejde med udstyret under opsyn eller efter anvisning fra en ansvarlig person.
 - Brugeren kan genkende og vurdere de farer, som sugeapparatet og batteriet giver anledning til.
 - Brugeren skal være myndig, eller uddannes under opsyn til et erhverv efter nationale forskrifter.
 - Brugeren har modtaget instruktion fra en STIHL-forhandler eller en fagkyndig person, inden vedkommende arbejder med sugeapparatet første gang.
 - Brugeren må ikke være påvirket af alkohol, medicin eller stoffer.
- ▶ Hvis du er i tvivl: Kontakt en STIHL forhandler.

4.4 Beklædning og udstyr

▲ ADVARSEL

- Mens arbejdet foregår, kan langt hår blive trukket ind i sugeapparatet. Brugeren kan pådrage sig alvorlige kvæstelser.
 - ▶ Langt hår skal sættes op, så det befinder sig over skulderhøjde.
- Under arbejdet kan genstande slynges op med høj hastighed. Brugeren kan pådrage sig kvæstelser.
 - ▶ Bær tætsiddende sikkerhedsbriller. Egnede sikkerhedsbriller, der er kontrolleret iht. standarden EN 166 eller de nationale forskrifter og har den pågældende mærkning, fås i handlen.
 - ▶ Bær lange bukser.
- Der kan hvirvles støv op under arbejdet. Indåndet støv kan skade helbredet og udløse allergiske reaktioner.
 - ▶ Bær en støvbeskyttelsesmaske, hvis der hvirvles støv op.
- Uegnet tøj kan sætte sig fast i træ, kviste og i sugeapparatet. Brugere, som ikke har egnet tøj på, kan pådrage sig alvorlige kvæstelser.
 - ▶ Bær tætsiddende tøj.
- Under rensning eller vedligeholdelse kan brugeren komme i kontakt med blæserhullet. Brugeren kan pådrage sig kvæstelser.
 - ▶ Bær arbejdshandsker af modstandsdygtigt materiale.
 - ▶ Tag tørklæder og smykker af.
- Ved brug af sko, der er uegnede til arbejdet, kan brugeren glide. Brugeren kan pådrage sig kvæstelser.
 - ▶ Hav fast og lukket skotøj på med skridsikker sål.



4.5 Arbejdsområde og omgivelser

4.5.1 Sugeapparat

▲ ADVARSEL

- Uvedkommende personer, børn og dyr kan ikke genkende og vurdere de farer, der udgår fra sugeapparatet og de udslyngede genstande. Uvedkommende personer, børn og dyr kan komme alvorligt til skade, og der kan opstå materielle skader.
 - ▶ Uvedkommende personer, børn og dyr skal holdes væk fra arbejdsområdet.
- ▶ Hold afstand til genstande.
- ▶ Efterlad ikke sugeapparatet uden opsyn.



- ▶ Sørg for, at børn ikke kan lege med sugeapparatet.
- Sugeapparatets elektriske komponenter kan generere gnister. Gnister kan udløse brande eller eksplosioner i letantændelige eller eksplosive omgivelser. Personer kan pådrage sig alvorlige kvæstelser eller udsættes for livsfare, og der kan opstå materielle skader.
 - ▶ Arbejd ikke i omgivelser, der er letantændelige eller eksplosive.

4.5.2 Batteri

▲ ADVARSEL

- Uvedkommende personer, børn og dyr kan ikke genkende og vurdere de farer, der er forbundet med batteriet. Uvedkommende personer, børn eller dyr kan pådrage sig alvorlige kvæstelser.
 - ▶ Hold uvedkommende personer, børn og dyr væk.
 - ▶ Efterlad ikke batteriet uden opsyn.
 - ▶ Sørg for, at børn ikke kan lege med batteriet.
- Batteriet er ikke beskyttet mod alle påvirkninger fra omgivelserne. Hvis batteriet udsættes for bestemte omgivelsespåvirkninger, kan der gå ild i det, eller det kan eksplodere eller blive beskadiget, så det ikke kan repareres. Personer kan pådrage sig alvorlige kvæstelser, og der kan opstå materielle skader.



- ▶ Beskyt batteriet mod varme og ild.
- ▶ Kast ikke batteriet i åben ild.

- ▶ Oplad, anvend og opbevar ikke batteriet uden for de angivne temperaturgrenser,  20.3.



- ▶ Batteriet må ikke nedsænkes i væsker.

- ▶ Hold små, metalliske genstande væk fra batteriet.
- ▶ Batteriet må ikke udsættes for højt tryk.
- ▶ Batteriet må ikke udsættes for mikrobølger.
- ▶ Beskyt batteriet mod kemikalier og salte.

4.6 Sikker tilstand

4.6.1 Sugeapparat

Sugeapparatet er i sikkerhedskonform tilstand, når følgende betingelser er opfyldt:

- Sugeapparatet er ubeskadiget.
- Sugeapparatet er rent.
- Betjeningsanordningerne fungerer og er ikke blevet ændret.

- Lynlåsen på opsamlingsækket kan lukkes og åbnes fuldstændigt.
- Slidgrænserne er ikke overskredet.
- Der er monteret originalt STIHL-tilbehør på sugeapparatet.
- Tilbehøret er monteret korrekt.

▲ ADVARSEL

- I tilfælde af en ikke-sikkerhedskonform tilstand kan komponenterne ikke længere fungere korrekt, og sikkerhedsanordningerne sættes ud af kraft. Personer kan pådrage sig alvorlige kvæstelser eller udsættes for livsfare.
 - ▶ Arbejd ikke, hvis sugeapparatet er beskadiget.
 - ▶ Hvis sugeapparatet er tilsmudset: Rengør sugeapparatet, og lad det tørre.
 - ▶ Der må ikke fortages ændringer af sugeapparatet.
 - ▶ Hvis betjeningselementerne ikke fungerer: Arbejd ikke med sugeapparatet.
 - ▶ Hvis lukningen på opsamlingsækket ikke kan lukkes eller åbnes fuldstændigt: Arbejd ikke med sugeapparatet.
 - ▶ Vær opmærksom på og overhold slidgrænser.
 - ▶ Monter originalt STIHL-tilbehør på sugeapparatet.
 - ▶ Monter tilbehøret på den måde, som beskrives i denne brugsvejledning eller i tilbehørets brugsvejledning.
 - ▶ Der må ikke stikkes genstande gennem sugeapparatets åbninger.
 - ▶ Udskift slide eller beskadigede informationskilte.
 - ▶ I tilfælde af tvivl, kontakt en STIHL-forhandler.

4.6.2 Batteri

Batteriet er i sikker tilstand, når følgende betingelser er opfyldt:

- Batteriet er ubeskadiget.
- Batteriet er rent og tørt.
- Batteriet fungerer og er ikke blevet ændret.

▲ ADVARSEL

- Batteriet kan ikke fungere sikkert længere, hvis det er i en usikker tilstand. Personer kan pådrage sig alvorlige kvæstelser.
 - ▶ Arbejd med et ubeskadiget og fungerende batteri.
 - ▶ Et beskadiget eller defekt batteri må ikke oplades.
 - ▶ Hvis batteriet er tilsmudset: Rengør batteriet.

- ▶ Hvis batteriet er vådt eller fugtigt: Lad batteriet tørre,  20.4.
- ▶ Batteriet må ikke ændres.
- ▶ Der må ikke stikkes genstande gennem batteriets åbninger.
- ▶ Batteriets elektriske kontakter må ikke forbindes og kortsluttes med metalliske genstande.
- ▶ Batteriet må ikke åbnes.
- ▶ Udskift slidte eller beskadigede informationskilte.
- Der kan løbe væske ud fra et beskadiget batteri. Hvis væsken kommer i kontakt med huden eller øjnene, kan huden eller øjnene blive irriterede.
 - ▶ Undgå kontakt med væsken.
 - ▶ Hvis der er opstået kontakt med huden: Vask det pågældende sted på huden med rigeligt vand og sæbe.
 - ▶ Hvis der er opstået kontakt med øjnene: Skyl øjnene i mindst 15 minutter med rigeligt vand, og opsøg læge.
- Et beskadiget eller defekt batteri kan have en usædvanlig lugt, ryge eller brænde. Personer kan pådrage sig alvorlige kvæstelser eller udsættes for livsfare, og der kan opstå materielle skader.
 - ▶ Hvis batteriet har en usædvanlig lugt eller ryger: Brug ikke batteriet, og hold det væk fra brændbare stoffer.
 - ▶ Hvis der opstår brand i batteriet: Forsøg at slukke branden i batteriet med en brandslukker eller vand.

4.7 Arbejde

ADVARSEL

- Brugeren kan i visse situationer ikke længere arbejde koncentreret. Brugeren kan snuble, falde og pådrage sig alvorlige kvæstelser.
 - ▶ Arbejdet skal udføres roligt og velovervejet.
 - ▶ Hvis lysforholdene og udsynet er ringe: Arbejd ikke med sugeapparatet.
 - ▶ Sugeapparatet skal betjenes alene.
 - ▶ Arbejd ikke over skulderhøjde.
 - ▶ Vær opmærksom på forhindringer.
 - ▶ Arbejd stående på jorden, og hold balancen. Hvis der skal arbejdes i højden: Anvend en løfteplatform eller et sikkert stillads.
 - ▶ Hold en pause i arbejdet, hvis der opstår træthedssymptomer.
 - ▶ Arbejd med lukkede åbninger på opsamlingsækket.
- Hvis sugeapparatet ændrer sig eller reagerer på en usædvanlig måde under arbejdet, kan

sugeapparatet være i en usikker tilstand. Personer kan pådrage sig alvorlige kvæstelser, og der kan opstå materielle skader.

- ▶ Stands arbejdet, tag batteriet ud, og kontakt en STIHL forhandler.
- Under arbejdet kan der opstå vibrationer fra sugeapparatet.
 - ▶ Hold pauser under arbejdet.
 - ▶ Såfremt der opstår tegn på manglende blodcirkulation: Søg læge.
- Sugeapparatet kan blive elektrostatisk af ophvirvlet støv. Under bestemte omgivende betingelser (f.eks. tørre omgivelser) kan sugeapparatet pludseligt blive afladt, så det giver gnister. Gnister kan udløse brande eller eksplosioner i letantændelige eller eksplosive omgivelser. Personer kan pådrage sig alvorlige kvæstelser eller udsættes for livsfare, og der kan opstå materielle skader.
 - ▶ Arbejd ikke i omgivelser, der er letantændelige eller eksplosive.
- Blæserhjulets dele i bevægelse kan skade brugeren. Brugeren kan pådrage sig alvorlige kvæstelser.

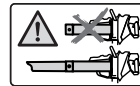

▶ Sugeapparatet må kun anvendes med monteret sugerør og monteret mundstykke.

- ▶ Berør ikke dele i blæserhjulet, når de bevæger sig.
- ▶ Hvis bevægelige dele i blæserhjulet er blokeret af en genstand: Sluk for sugeapparatet, og tag batteriet ud. Først derefter må genstanden fjernes.
- I tilfælde af en farlig situation kan brugeren gå i panik og ikke være i stand til at tage bæresystemet af. Brugeren kan pådrage sig alvorlige kvæstelser.
 - ▶ Øv aftagning af bæresystemet.
 - ▶ Flere bæresystemer må ikke kombineres med hinanden.

4.8 Transport

4.8.1 Sugeapparat

ADVARSEL

- Under transporten kan sugeapparatet vælte eller flytte sig. Personer kan pådrage sig kvæstelser, og der kan opstå materielle skader.



▶ Tag batteriet ud.

- ▶ Sikr sugeapparatet med stropper, bæltter eller et net, så det ikke kan vælte og ikke kan bevæge sig.

4.8.2 Batteri

⚠ ADVARSEL

- Batteriet er ikke beskyttet mod alle påvirkninger fra omgivelserne. Hvis batteriet udsættes for bestemte omgivelsesbetingelser, kan batteriet tage skade, og der kan opstå materielle skader.
 - ▶ Transportér ikke et beskadiget batteri.
- Under transporten kan batteriet vælte eller flytte sig. Personer kan pådrage sig kvæstelser, og der kan opstå materielle skader.
 - ▶ Pak batteriet i emballagen på en sådan måde, at det ikke kan flytte sig.
 - ▶ Emballagen skal sikres, så den ikke kan flytte sig.

4.9 Opbevaring

4.9.1 Sugeapparat

⚠ ADVARSEL

- Børn kan ikke genkende eller vurdere de farer, som er forbundet med sugeapparatet. Børn kan pådrage sig alvorlige kvæstelser.



- ▶ Tag batteriet ud.

- ▶ Opbevar sugeapparatet uden for børns rækkevidde.

- De elektriske kontakter på sugeapparatet og metalliske komponenter kan korrodere som følge af fugtighed. Sugeapparatet kan blive beskadiget.



- ▶ Tag batteriet ud.

- ▶ Opbevar sugeapparatet i rene og tørre omgivelser.

4.9.2 Batteri

⚠ ADVARSEL

- Børn kan ikke genkende eller vurdere de farer, som er forbundet med batteriet. Børn kan pådrage sig alvorlige kvæstelser.
 - ▶ Opbevar batteriet uden for børns rækkevidde.
- Batteriet er ikke beskyttet mod alle påvirkninger fra omgivelserne. Hvis batteriet udsættes for bestemte omgivelsespåvirkninger, kan batteriet blive beskadiget, så det ikke kan repareres.
 - ▶ Opbevar batteriet i rene og tørre omgivelser.

- ▶ Opbevar batteriet i et lukket rum.
- ▶ Opbevar batteriet adskilt fra sugeapparatet.
- ▶ Hvis batteriet opbevares i ladeapparatet: Træk netstikket ud, og opbevar batteriet med et lade niveau på mellem 40 % og 60 % (2 grønne LED'er).
- ▶ Opbevar ikke batteriet uden for de angivne temperaturgrænser, 20.3.

4.10 Rengøring, vedligeholdelse og reparation

⚠ ADVARSEL

- Hvis batteriet er sat i under rengøring, vedligeholdelse eller reparation, kan sugeapparatet gå i gang utilsigtet. Personer kan pådrage sig alvorlige kvæstelser, og der kan opstå materielle skader.













- ▶ Tag batteriet ud.

- Aggressive rengøringsmidler, rengøring med vandstråle eller spidse genstande kan beskadige sugeapparatet og batteriet. Hvis sugeapparatet eller batteriet ikke rengøres på den måde, som det er beskrevet i denne brugsvejledning, er der risiko for, at komponenterne ikke længere fungerer korrekt, og at sikkerhedsanordningerne sættes ud af kraft. Personer kan pådrage sig alvorlige kvæstelser.
 - ▶ Rengør sugeapparatet og batteriet, som det er beskrevet i denne brugsanvisning.
- Hvis sugeapparatet eller batteriet ikke vedligeholdes eller repareres korrekt af brugeren, er der risiko for, at komponenterne ikke længere fungerer korrekt, og at sikkerhedsanordningerne sættes ud af kraft. Personer kan pådrage sig alvorlige kvæstelser eller udsættes for livsfare.
 - ▶ Sugeapparatet og batteriet må ikke vedligeholdes eller repareres på egen hånd.
 - ▶ Kontakt en STIHL-forhandler, hvis sugeapparatet eller batteriet skal vedligeholdes eller repareres.

5 Gør sugeapparatet klar til brug

5.1 Gør sugeapparatet klar til brug

Udfør altid følgende trin, inden arbejdet påbegyndes:

- ▶ Kontrollér, at følgende komponenter er i sikkerhedskonform tilstand:
 - Sugeapparat,  4.6.1
 - Batteri,  4.6.2.
- ▶ Kontrollér batteriet,  12.3.
- ▶ Lad batteriet helt op,  6.1.
- ▶ Rengør sugeapparat,  17.1.
- ▶ Monter mundstykke,  8.1
- ▶ Monter sugerør,  8.2.1.
- ▶ Monter opsamlingssek,  8.3.1.
- ▶ Kontrollér sugeapparat,  12.2.
- ▶ Kontrollér betjeningselementer,  12.1.
- ▶ Hvis disse trin ikke kan gennemføres: Anvend ikke sugeapparatet, og kontakt en STIHL-forhandler.

5.2 Forbind et batteri udstyret med en trådløs Bluetooth®-grænseflade med STIHL connected-appen

- ▶ Aktivér den trådløse Bluetooth®-grænseflade på den mobile enhed.
- ▶ Aktivér den trådløse Bluetooth®-grænseflade på batteriet,  7.1.
- ▶ Download STIHL connected-appen fra App Store til den mobile enhed, og opret en konto.
- ▶ Åbn STIHL connected-appen, og log ind.
- ▶ Tilføj batteriet i STIHL connected-appen, og følg anvisningerne på skærmen.

Kontaktmuligheder og yderligere oplysninger kan findes på <https://support.stihl.com> eller i STIHL connected-appen.

STIHL connected-appen er tilgængelig afhængigt af markedet.

6 Opladning af batteriet og LED'er

6.1 Opladning af batteriet

Opladningstiden afhænger af forskellige faktorer, f.eks. af batteriets temperatur eller af omgivelsernes temperatur. Overhold de anbefalede temperaturområder for at opnå optimal ydeevne,  20.4. Den faktiske opladningstid kan afvige fra den angivne opladningstid. Opladningstiden er angivet på www.stihl.com/charging-times.

- ▶ Oplad batteriet, som det er beskrevet i brugsvejledningen til ladeapparatet STIHL AL 101, 301, 301-4, 500, 501.

6.2 Visning af ladetilstanden

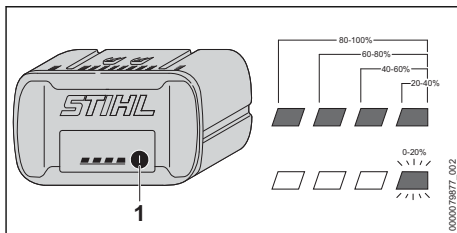

- ▶ Tryk på trykknappen (1). LED'erne lyser grønt i ca. 5 sekunder og viser ladetilstanden.
- ▶ Hvis den højre LED blinker grønt: Oplad batteriet.

6.3 LED'er på batteriet

LED'erne kan vise batteriets ladetilstand eller fejl. LED'erne kan lyse eller blinke grønt eller rødt.

Hvis LED'erne lyser eller blinker grønt, vises ladetilstanden.

- ▶ Hvis LED'erne lyser eller blinker rødt: Afhjælp fejlen,  19.1. Der er en fejl i sugeapparatet eller batteriet.

7 Aktivér og deaktiver den trådløse Bluetooth®-grænseflade

7.1 Aktivér den trådløse Bluetooth®-grænseflade

- ▶ Hvis batteriet har en Bluetooth®-grænseflade: Tryk og hold trykknappen inde, indtil LED'en "BLUETOOTH®" ved siden af symbolet  lyser blå i ca. 3 sekunder. Batteriets trådløse Bluetooth®-grænseflade er aktiveret.

7.2 Deaktiver den trådløse Bluetooth®-grænseflade

- ▶ Hvis batteriet har en Bluetooth®-grænseflade: Tryk og hold trykknappen inde, indtil LED'en "BLUETOOTH®" ved siden af symbolet  blinker blå seks gange. Den trådløse Bluetooth®-grænseflade på batteriet er deaktiveret.

7.3 Nulstil batteri til fabriksindstillingerne med et trådløst Bluetooth®-interface (kun AP 200.0 S, 300 S, 300.0 S, 500.0 S)

Når batteriet nulstilles til fabriksindstillingerne, slettes alle brugerspecifikke data.

- ▶ Tryk fire gange hurtigt efter hinanden på trykknappen, og hold fjerde gang knappen nede, indtil LED'en "BLUETOOTH®" ved siden af symbolet  blinker blåt.
- ▶ Slip trykknappen med det samme.
- ▶ Forbind batteriet med STIHL Connected-appen, og kontrollér, om alle brugerspecifikke data er slettet.

8 Samling af sugeapparatet

8.1 Montering af mundstykke

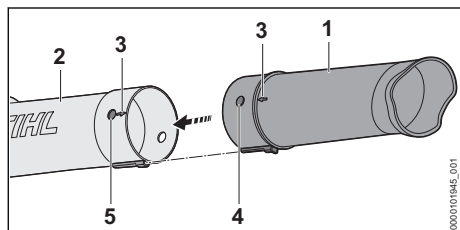

- ▶ Anbring hul (5) og tap (4) i samme højde. Pilene (3) viser mod hinanden.
- ▶ Skub mundstykket (1) på sugerøret (2). Mundstykket (1) går hørbart i hak og skal ikke afmonteres igen.

8.2 På- og afmonter sugerør

8.2.1 Montering af sugerør

- ▶ Sluk for sugeapparatet, og tag batteriet ud

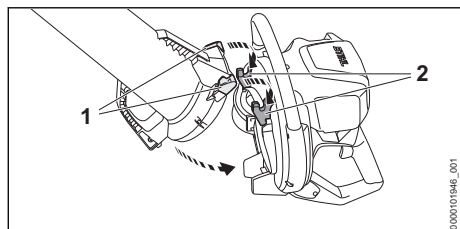

- ▶ Hægt åbningerne (1) ind i krogene (2).
- ▶ Drej sugerøret ind i blæserhuset. Sugerøret (3) går hørbart i hak.

8.2.2 Afmonter sugerør

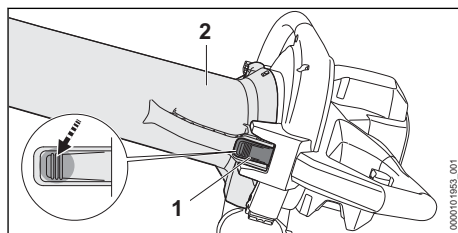

- ▶ Sluk for sugeapparatet, og tag batteriet ud.
- ▶ Hold sugerøret (2) fast, og træk i låsegrebet (1).
- ▶ Tag sugerøret (2) ud af blæserhuset.

8.3 På- og afmonter opsamlings-sæk

8.3.1 Montering af opsamlings-sæk

- ▶ Sluk for sugeapparatet, og tag batteriet ud.
- ▶ Luk åbningen på opsamlings-sækken.

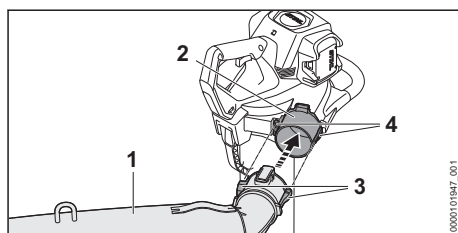

- ▶ Skub opsamlings-sækken (1) over åbningen (2), så føringen i siden (4) flugter med udsparringerne (3). Opsamlings-sækken går hørbart i hak.

8.3.2 Afmonter opsamlings-sæk

- ▶ Sluk for sugeapparatet, og tag batteriet ud.

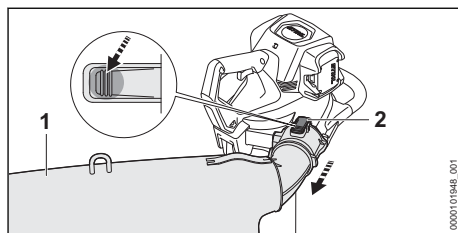

- ▶ Tryk låsegrebet (2) ned, og hold det nede.
- ▶ Træk opsamlings-sækken (1).

9 Indstilling af sugearrnat til brugeren

9.1 Påsætning og indstilling af bæresystemet

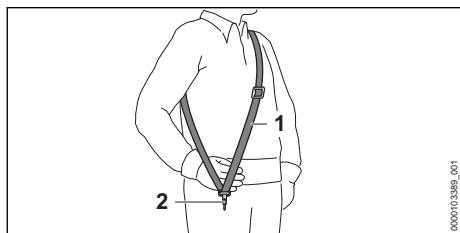

- ▶ Tag enkelt-skulderselen (1) på.
- ▶ Indstil enkelt-skulderselen (1), så karabinhagen (2) befinder sig omkring en håndsbredde under højre hofte.

10 Isætning og udtagning af batteriet

10.1 Sæt batteriet i

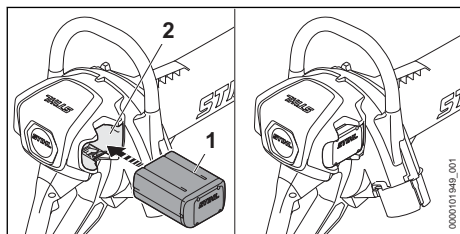

- ▶ Tryk batteriet (1) helt ind i batteriskakten (2). Batteriet (1) går i indhak med et klik og er låst fast.

10.2 Tag batteriet ud

- ▶ Hold en hånd foran batteriskakten, så batteriet (2) ikke kan falde ned.

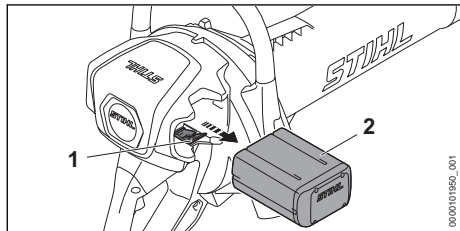

- ▶ Tryk på spærrehåndtaget (1). Batteriet (2) er nu ulåst og kan tages ud.

11 Tænd og sluk for sugearrnatet

11.1 Tænd for sugearrnatet

- ▶ Hold sugearrnatet med højre hånd på betjeningsgrebet, så tommelfingeren når omkring betjeningsgrebet.
- ▶ Hold sugearrnatet med venstre hånd på bøjlehåndtaget, så tommelfingeren når rundt om bøjlehåndtaget.

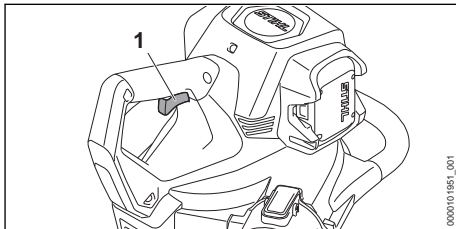

- ▶ Tryk kontaktarmen (1) ned med pegefingern, og hold den nede. Sugearrnatet accelererer, og sugematerialet suges op.

Jo længere kontaktarmen (1) trykkes ned, desto mere sugemateriale bliver der suget op.

11.2 Sluk for sugearrnatet

- ▶ Slip kontaktarmen. Sugematerialet suges ikke længere op.
- ▶ Hvis sugematerialet stadig suges op: Fjern batteriet, og kontakt en STIHL-forhandler. Sugearrnatet er defekt.

12 Kontrol af sugearrnat og batteri

12.1 Kontrol af betjeningsselementerne

Kontaktarm

- ▶ Tag batteriet ud.
- ▶ Tryk på kontaktarmen
- ▶ Hvis kontaktarmen går trægt eller ikke fjedrer tilbage til udgangspositionen: Anvend ikke sugearrnatet, og kontakt en STIHL-forhandler. Kontaktarmen er defekt.

Tænd for sugearrnatet

- ▶ Sæt batteriet i.
- ▶ Tryk på kontaktarmen, og hold den nede. Sugematerialet suges op

- ▶ Hvis 3 LED'er blinker rødt: Fjern batteriet, og kontakt en STIHL-forhandler. Der er en fejl i sugeapparatet.
- ▶ Slip kontakttarmen. Sugematerialet suges ikke længere op.
- ▶ Hvis sugematerialet stadig suges op: Fjern batteriet, og kontakt en STIHL-forhandler. Sugeapparatet er defekt.

12.2 Kontrol af sugeapparat

- ▶ Sluk for sugeapparatet, og tag batteriet ud.

Kontrol af sugerør

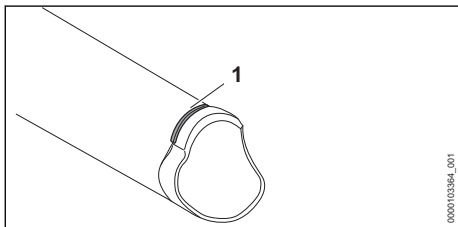

- ▶ Kontrollér, om slidmarkeringen (1) foruden på sugerøret er synligt.
- ▶ Hvis slidmarkeringen på sugerøret ikke er synlig: Anvend ikke sugeapparatet, og kontakt en STIHL-forhandler.
- ▶ I tilfælde af tvivl, kontakt en STIHL-forhandler.

Kontrol af slidindlæg

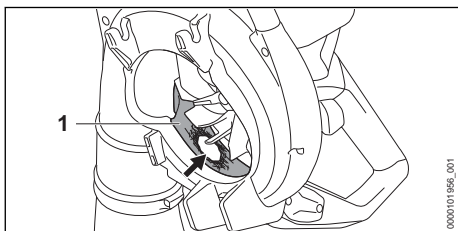

- ▶ Afmonter sugerør.
- ▶ Kontrollér, om slidindlægget (1) er beskadiget.
- ▶ Hvis slidindlægget er beskadiget: Anvend ikke sugeapparatet, og kontakt en STIHL-forhandler.
- ▶ Er du i tvivl om noget, kontakt en STIHL-forhandler.

12.3 Kontrollér batteriet

- ▶ Tryk knappen på batteriet. LED'erne lyser eller blinker.
- ▶ Hvis LED'erne ikke lyser eller blinker: Brug ikke batteriet, og kontakt en STIHL-forhandler. Der er en fejl i batteriet.

13 Arbejde med sugeapparatet

13.1 Fastholdelse og føring af sugeapparatet

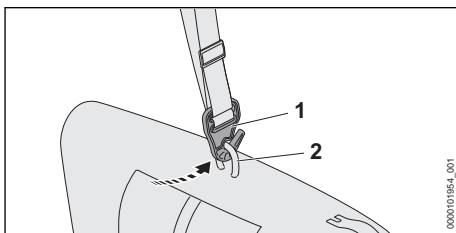

- ▶ Hægt øjet (2) ind i krogene (1)

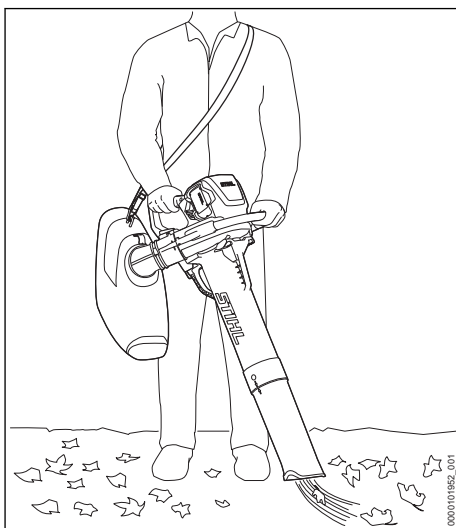

- ▶ Hold og før sugeapparatet med den venstre hånd på bøjlehåndtaget og den højre hånd på betjeningshåndtaget, så tommelfingeren på den venstre hånd når rundt om bøjlehåndtaget, og tommelfingeren på højre hånd når rundt om betjeningshåndtaget.

13.2 Sugensnitning

Opsugning af tørt og fint materiale

Hvis der suges tørt eller fint materiale op: Luk opsamlingssekken fuldstændigt.

- ▶ Sluk for sugeapparatet, og tag batteriet ud.

Luk opsamlings-sækken

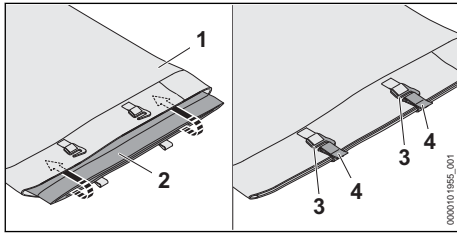

- ▶ Luk åbningen (2), klap den sammen, og læg den i lommen på opsamlings-sækken (1).
- ▶ Luk lukningerne (4) med krogene (3).

Luk ventilation til opsamlings-sæk

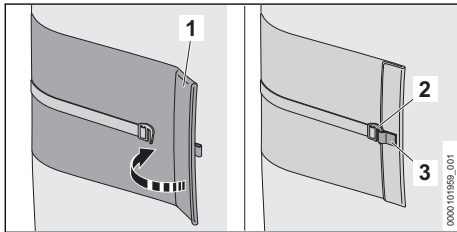

- ▶ Luk åbningen (1), og klap den sammen.
- ▶ Luk lukningen (3) med krogen (2).

Opsugning af fugtigt materiale

Hvis der suges fugtigt eller vådt materiale op: Åbn ventilationen til opsamlings-sækken for konstant udskiftning af luft.

Opsugning

- ▶ Ret mundstykket mod jorden.
- ▶ Arbejd dig langsomt og kontrolleret fremad.

Overhold de anbefalede temperaturområder for at få en optimal ydeevne, [20.4](#).

13.3 Aktivér boost-funktionen

Hvis boost-funktionen er aktiveret, suger sugeapparatet med maksimal effekt.

Boost-funktionen påvirker batteriets funktionstid. Jo længere boost-funktionen er aktiveret, jo kortere er batteriets funktionstid.

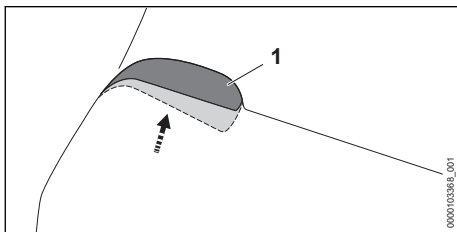

- ▶ Tryk kontaktarmen (1) over, og hold den nede. Boost-funktionen er aktiveret.

Hvis kontaktarmen (1) slippes, deaktiveres boost-funktionen.

13.4 Tømning af opsamlings-sæk

- ▶ Sluk for sugeapparatet, og tag batteriet ud.
- ▶ Afmonter opsamlings-sækken fra sugeapparatet.
- ▶ Bær opsamlings-sækken i bæreeksen, så der ikke kan falde indhold ud af åbningen på opsamlings-sækkens ventilation.
- ▶ Åbn åbningen på opsamlings-sækken og dens ventilation fuldstændigt, og bortskaf indholdet korrekt.
- ▶ Luk åbningen på opsamlings-sækken fuldstændigt.
- ▶ Monter opsamlings-sækken på sugeapparatet.

14 Efter arbejdet

14.1 Efter arbejdet

- ▶ Sluk for sugeapparatet, og tag batteriet ud.
- ▶ Tøm opsamlings-sæk.
- ▶ Hvis sugeapparatet er vådt: Rengør sugeapparatet, og lad det tørre.
- ▶ Hvis opsamlings-sækken er våd: Lad opsamlings-sækken tørre.
- ▶ Hvis batteriet er vådt eller fugtigt: Lad batteriet tørre, [20.4](#).
- ▶ Rengør sugeapparatet.
- ▶ Rengør opsamlings-sæk.
- ▶ Rengør batteriet.

15 Transport

15.1 Transport af sugeapparatet

- ▶ Sluk for sugeapparatet, og tag batteriet ud.

Sådan bæres sugeapparatet

- ▶ Bær sugeapparatet med den venstre hånd på bøjlehåndtaget og den højre hånd på betjeningshåndtaget, så tommelfingeren på den venstre hånd går rundt om bøjlehåndtaget, og tommelfingeren på højre hånd går rundt om betjeningshåndtaget.

Transport af sugeapparat i køretøj

- ▶ Sørg for at sikre sugeapparatet, så det ikke vælter og ikke kan bevæge sig.

15.2 Transport af batteriet

- ▶ Sluk for sugeapparatet, og tag batteriet ud.
- ▶ Kontrollér, at batteriet er i en sikker tilstand.
- ▶ Pak batteriet ind, så det ikke kan bevæge sig inde i emballagen.

- Emballagen skal sikres, så den ikke kan flytte sig.

Batteriet er underlagt kravene for transport af farligt gods. Batteriet er klassificeret som UN 3480 (litium-ion-batterier) og er blevet kontrolleret iht. FN-håndbogen angående kontroller og kriterier, del III, afsnit 38.3.

Transportbestemmelserne findes på www.stihl.com/safety-data-sheets.

16 Opbevaring

16.1 Opbevaring af sugeapparat

- Sluk for sugeapparatet, og tag batteriet ud.
- Opbevar sugeapparatet, så følgende betingelser opfyldes:
 - Sugeapparatet kan ikke vælte og heller ikke flytte sig.
 - Sugeapparatet er uden for børns rækkevidde.
 - Sugeapparatet er rent og tørt.
 - Opsamlingsækket er ren og tør.

16.2 Opbevaring af batteriet

STIHL anbefaler at opbevare batteriet med en ladetilstand på mellem 40 % og 60 % (2 grønne LED'er lyser).

- Opbevar batteriet, så følgende betingelser opfyldes:
 - Batteriet er uden for børns rækkevidde.
 - Batteriet er rent og tørt.
 - Batteriet er i et lukket rum.
 - Batteriet er adskilt fra sugeapparatet.
 - Hvis batteriet opbevares i ladeapparatet: Træk netstikket ud, og opbevar batteriet med et ladeniveau på mellem 40 % og 60 % (2 grønne LED'er).
 - Batteriet opbevares ikke uden for de angivne temperaturgrænser,  20.3.

BEMÆRK

- Hvis batteriet ikke opbevares som beskrevet i denne brugsvejledning, kan batteriet blive dybdeafladet og dermed blive beskadiget, så det ikke kan repareres.
 - Oplad et afladet batteri, inden det opbevares. STIHL anbefaler at opbevare batteriet med en ladetilstand på mellem 40 % og 60 % (2 grønne LED'er lyser).
 - Opbevar batteriet adskilt fra sugeapparatet.

17 Rengøring

17.1 Rengøring af sugeapparatet

- Sluk for sugeapparatet, og tag batteriet ud.
- Rengør sugeapparatet med en fugtig klud.
- Rengør ventilationsslidserne med en pensel.
- Rengør området omkring blæserhjulet med en fugtig klud.
- Bank opsamlingsækket ud, og rengør batteriet med en fugtig klud.
- Fremmedlegemer fjernes fra batteriskakten, og skakten rengøres med en fugtig klud.
- Elektriske kontakter i batteriskakten rengøres med en pensel eller en blød børste.

17.2 Rengøring af batteriet

- Rengør batteriet med en fugtig klud.

18 Vedligeholdelse og reparation

18.1 Vedligeholdelse og reparation af sugeapparatet

Brugeren kan ikke selv vedligeholde og reparere sugeapparatet.

- Hvis sugeapparatet skal vedligeholdelse eller er defekt eller beskadiget: Kontakt en STIHL-forhandler.



18.2 Vedligeholdelse og reparation af batteriet

Batteriet kan hverken vedligeholdes eller repareres.

- Hvis batteriet er defekt eller beskadiget: Udskift batteriet.

19 Afhjælpning af fejl

19.1 Afhjælpning af fejl i sugeapparatet eller batteriet

Fejl	LED'er på batteriet	Årsag	Afhjælpning
Sugeapparatet starter ikke, når der tændes for det.	1 LED blinker grønt.	Batteriets ladetilstand er for lav.	► Oplad batteriet helt som beskrevet i brugsvejledningen til ladeapparaterne STIHL AL 101, 301, 301-4, 500, 501.
	1 LED lyser rødt.	Batteriet er for varmt eller for koldt.	► Tag batteriet ud. ► Lad batteriet køle af eller varme op.
	3 LED'er blinker rødt.	Der er en fejl i sugeapparatet.	► Tag batteriet ud. ► Rengør de elektriske kontakter i batteriskakten. ► Sæt batteriet i. ► Tænd for sugeapparatet. ► Hvis de 3 LED'er fortsat blinker rødt: Sugeapparatet må ikke bruges, kontakt en STIHL-forhandler.
	3 LED'er lyser rødt.	Sugeapparatet er for varmt.	► Tag batteriet ud. ► Lad sugeapparatet køle af.
	4 LED'er blinker rødt.	Der er en fejl i batteriet.	► Tag batteriet ud, og sæt det i igen. ► Tænd for sugeapparatet. ► Hvis de 4 LED'er fortsat blinker rødt: Batteriet må ikke bruges, kontakt en STIHL-forhandler.
		Den elektriske forbindelse mellem sugeapparatet og batteriet er afbrudt.	► Tag batteriet ud. ► Rengør de elektriske kontakter i batteriskakten. ► Sæt batteriet i.
		Sugeapparatet eller batteriet er fugtigt.	► Lad sugeapparatet eller batteriet tørre,  20.4.
Sugeapparatet slukker under drift.	3 LED'er lyser rødt.	Sugeapparatet er for varmt.	► Tag batteriet ud. ► Lad sugeapparatet køle af.
		Der er en elektrisk fejl.	► Tag batteriet ud, og sæt det i igen. ► Tænd for sugeapparatet.
Sugeeffekten er for lav.		Opsamlingsækken er fuld eller tilsmudset.	► Tag batteriet ud. ► Tøm opsamlingsækk. ► Rengør opsamlingsækk.
		Manifolden eller blæserhjulet er tilstoppet.	► Tag batteriet ud. ► Rengør sugeapparatet.
Sugeapparatets driftstid er for kort.		Batteriet er ikke ladet helt op.	► Oplad batteriet helt som beskrevet i brugsvejledningen til ladeapparaterne STIHL AL 101, 301, 301-4, 500, 501.
		Batteriets levetid er overskredet.	► Udskift batteriet.
Batteriet med  kan ikke findes med STIHL Connected-appen.		Den trådløse Bluetooth®-grænseflade på batteriet eller den mobile enhed er deaktiveret.	► Aktivér den trådløse Bluetooth®-grænseflade på batteriet og den mobile enhed.
		Afstanden mellem batteri og den mobile enhed er for stor.	► Mindsk afstanden,  20.1. ► Hvis batteriet stadig ikke kan findes med STIHL Connected-appen: Opsøg en STIHL-forhandler.

19.2 Produktsupport og hjælp til anvendelse

Produktsupport og hjælp til anvendelse kan fås hos en STIHL-forhandler.

Kontaktmuligheder og yderligere oplysninger kan findes på <https://support.stihl.com> eller www.stihl.com.

20 Tekniske data

20.1 Sugeapparat STIHL SHA 140.0

- Tilladte batterier:
 - STIHL AP
- Maksimal luft hastighed: 24 m/s
- Luftgennemstrømning: 910 m³/h
- Volumen opsamlingsæak: 55 l
- Vægt uden batteri: 5,10 kg
- Elektrisk beskyttelsestype: IPX4 (beskyttelse mod stænk vand fra alle sider)

Batteriets levetid kan ses her: www.stihl.com/battery-life.

20.2 Batteri STIHL AP

- Batteriteknologi: litium-ion
- Spænding: 36 V
- Kapacitet i Ah: Se mærkeplade
- Energiindhold i Wh: Se mærkeplade
- Vægt i kg: Se mærkeplade
- Trådløs Bluetooth®-grænseflade (kun til batterier med ):
 - Dataforbindelse: Bluetooth® 5.1. Den mobile slutenhed skal være kompatibel med Bluetooth® Low Energy 5.0 og understøtte Generic Access Profile (GAP).
 - Frekvensbånd: ISM-bånd 2,4 GHz
 - Maks. udstrålet sendeeffekt: 1 mW
 - Signalrækkevidde: ca. 10 m. Signalstyrken afhænger af omgivelsesbetingelserne og den mobile slutenhed. Rækkevidden kan variere meget, alt efter ydre betingelser og det anvendte modtagerapparat. Rækkevidden kan være betydeligt mindre inden for lukkede rum og på grund af metalliske barrierer (for eksempel vægge, reoler, kufferter).
 - Krav til den mobile slutenheds operativsystem: Android eller iOS (i den aktuelle version eller højere)

Batteriets output kan variere afhængigt af det anvendte batteriprodukt.

20.3 Temperaturgrænser

ADVARSEL

- Batteriet er ikke beskyttet mod alle påvirkninger fra omgivelserne. Hvis batteriet udsættes for bestemte omgivelsespåvirkninger, kan der gå ild i det, eller det kan eksplodere. Personer kan pådrage sig alvorlige kvæstelser, og der kan opstå materielle skader.
 - ▶ Oplad ikke batteriet under - 20 °C eller over + 50 °C.
 - ▶ Brug ikke sugearrapparatet eller batteriet under - 20 °C eller over + 50 °C.
 - ▶ Opbevar ikke sugearrapparatet eller batteriet under - 20 °C eller over + 70 °C.

20.4 Anbefalede temperaturområder

Overhold følgende temperaturområder af hensyn til en optimal ydeevne i sugearrapparatet og batteriet:

- Opladning: + 5 °C til + 40 °C
- Anvendelse: - 10 °C til + 40 °C
- Opbevaring: - 20 °C til + 50 °C

Hvis batteriet oplades, anvendes eller opbevares uden for de anbefalede temperaturområder, kan ydeevnen være reduceret.

Hvis batteriet er vådt eller fugtigt, skal du lade batteriet tørre i mindst 48 timer ved over + 15 °C og under + 50 °C og ved under 70 % luftfugtighed. Højere luftfugtighed kan føre til længere tørretid.

20.5 Støj- og vibrationsværdier

K-værdien for lydtryksniveauet er på 2 dB(A). K-værdien for lydeffektniveauet er på 2 dB(A). K-værdien for vibrationsværdierne er på 2 m/s².

STIHL anbefaler brug af høreværn.

- Lydtryksniveau L_{pA} målt iht. IEC 62841-4-6: 83 dB(A).
- Lydeffektniveau L_{WA} målt iht. IEC 62841-4-6: 96 dB(A).
- Vibrationsværdi a_{hv} målt iht. IEC 62841-4-6: betjeningshåndtag: 0,7 m/s².
- Vibrationsværdi a_{hv} målt iht. IEC 62841-4-6, med specialhåndtag: 0,6 m/s².

De angivne lyd- og vibrationsværdier er målt med anvendelse af en normeret kontrolmetode og kan anvendes til sammenligning af elektriske apparater. De faktisk optrædende lyd- og vibrationsværdier kan afvige fra de angivne værdier, afhængigt af anvendelse og det anvendte tilbehør. De angivne lyd- og vibrationsværdier kan

danne basis for en første vurdering af lyd- og vibrationsbelastningen. Den faktiske lyd- og vibrationsbelastning skal vurderes. Her kan der også tages hensyn til tidspunkter, hvor det elektriske apparat er frakoblet, og tidspunkter, hvor det er tændt, men kører uden belastning.

Oplysninger om overholdelse af arbejdsgiverdirektivet om vibration 2002/44/EF er tilgængelige på www.stihl.com/vib.

20.6 REACH

REACH betegner en EF-forordning til registrering, vurdering og godkendelse af kemikalier.

Informationer om overholdelse af REACH-forordningen kan findes på www.stihl.com/reach.

21 Kombinationer af bæresystemer

21.1 Kombinationer af bæresystemer

Opsamlingsækket til sugearrattet skal anvendes sammen med et bæresystem. De bæresystemer, der må anvendes, er angivet her:



Enkelt-skuldersele

22 Reservedele og tilbehør

22.1 Reservedele og tilbehør

STIHL Disse symboler kendetegner originale reservedele fra STIHL og originalt tilbehør fra STIHL.

STIHL anbefaler, at der anvendes originale reservedele fra STIHL og originalt tilbehør fra STIHL.

Reservedele og tilbehør fra andre producenter kan ikke vurderes af STIHL med hensyn til pålidelighed og sikkerhed samt egnethed på trods af løbende markedsovervågning, og STIHL kan heller ikke give garanti for deres anvendelse.

Originale reservedele fra STIHL og originalt tilbehør fra STIHL kan fås hos en STIHL-forhandler.

23 Bortskaffelse

23.1 Bortskaffelse af sugearræt og batteri

Oplysninger om bortskaffelse kan fås hos de lokale myndigheder eller hos en STIHL-forhandler.

Ukorrekt bortskaffelse kan være sundhedsskadeligt og belaste miljøet.

- ▶ STIHL-produkter inklusive emballage skal overdrages til et egnet indsamlingssted til genbrug i henhold til gældende lokale regler.
- ▶ Må ikke bortskaffes som husholdningsaffald.

24 EU-overensstemmelseserklæring

24.1 Sugearræt STIHL SHA 140.0

ANDREAS STIHL AG & Co. KG

Badstraße 115

D-71336 Waiblingen

Tyskland

erklærer som eneansvarlig, at

- Konstruktionstype: batteri-sugearræt
- Fabriksmærke: STIHL
- Type: SHA 140.0
- Serienummer: SA07

overholder de gældende bestemmelser i direktiverne 2011/65/EU, 2006/42/EF, 2014/30/EU og 2000/14/EF og er udviklet og produceret i overensstemmelse med de på produktionsdatoen gældende versioner af standarderne: EN 55014-1, EN 55014-2 og EN 62841-1 under hensyntagen til IEC 62841-4-6 og EN 62841-4-6.

Ved påvisning af det målte og garanterede lyd-niveau fulgtes retningslinjerne i direktiv 2000/14/EF, bilag V.

- Målt lydeffektniveau: 96 dB(A)
- Garanteret lydeffektniveau: 98 dB(A)

Den tekniske dokumentation opbevares sammen med ANDREAS STIHL AG & Co. KG's produktgodkendelse.

Fremstillingsåret, fremstillingslandet og maskinnummeret er angivet på sugearrattet.

Waiblingen, 01.02.2024

ANDREAS STIHL AG & Co. KG

p.p.

p.p.

Robert Olma, Vice President, Regulatory Affairs
& Global Governmental Relations

Robert Olma, Vice President, Regulatory Affairs
& Global Governmental Relations

25 UKCA-overensstemmel- seserklæring

25.1 Sugeapparat STIHL SHA 140.0

**UK
CA**

ANDREAS STIHL AG & Co. KG
Badstraße 115
D-71336 Waiblingen

Tyskland

erklærer som eneansvarlig, at

- Konstruktionstype: batteri-sugeapparat
- Fabriksmærke: STIHL
- Type: SHA 140.0
- Serienummer: SA07

overholder de gældende bestemmelser i UK-direktiverne The Restriction of the Use of Certain Hazardous Substances in Electrical and Electronic Equipment Regulations 2012, Supply of Machinery (Safety) Regulations 2008, Electromagnetic Compatibility Regulations 2016 og Noise Emission in the Environment by Equipment for use Outdoors Regulations 2001 og er udviklet og produceret i overensstemmelse med de på produktionsdatoen gældende versioner af standarderne: EN 55014-1, EN 55014-2 og EN 62841-1 under hensyntagen til IEC 62841-4-6 og EN 62841-4-6.

Til påvisning af det målte og garanterede lydeffektniveau anvendes retningslinjerne i UK-direktiv Noise Emission in the Environment by Equipment for use Outdoors Regulations 2001, Schedule 8.

- Målt lydeffektniveau: 96 dB(A)
- Garanteret lydeffektniveau: 98 dB(A)

Den tekniske dokumentation opbevares hos
ANDREAS STIHL AG & Co. KG.

Fremstillingsåret, fremstillingslandet og maskinnummeret er angivet på sugeapparatet.

Waiblingen, 01.02.2024

ANDREAS STIHL AG & Co. KG

p.p. 

26 Adresser

www.stihl.com

27 Generelle advarselshenvisninger for el-værktøjer

27.1 Indledning

Dette kapitel gengiver de generelt formulerede almene sikkerhedshenvisninger i standarden EN/IEC 62841 om elektrisk motordrevet håndværktøj.

STIHL er forpligtet til at gengive disse tekster.

Sikkerhedshenvisningerne, der er angivet under "Elektrisk sikkerhed" for at undgå elektrisk stød, kan ikke anvendes i forbindelse med STIHL-batteriprodukter.



ADVARSEL

- **Læs alle sikkerhedshenvisninger og anvisninger, billedbeskrivelser og tekniske data, som afser elektrisk værktøj.** Manglende overholdelse af følgende anvisninger kan medføre elektrisk stød, brand og/eller alvorlige kvæstelser. **Opbevar alle sikkerhedshenvisninger og anvisninger til fremtidig brug.**

Begrebet "elektrisk motordrevet", der anvendes i sikkerhedshenvisningerne, betegner eldrevet elektrisk værktøj (med ledning) eller batteridrevet elværktøj (uden ledning).

27.2 Sikkerhed på arbejdspladsen

- a) **Sørg for, at arbejdsområdet er rent og godt oplyst.** Uorden eller uoplyste arbejdsområder øger faren for uheld.
- b) **Brug ikke elværktøj i eksplosionsfarlige omgivelser, hvor der findes brændbare væsker, gasser eller støv.** Elværktøj kan slå gnister, som kan antænde støv eller dampe.
- c) **Sørg for, at børn og andre personer holdes væk fra arbejdsområdet, når elværktøjet er i brug.** Hvis man distraheres, kan man miste kontrollen over elværktøjet.

27.3 Elektrisk sikkerhed

- a) **Elværktøjets stik skal passe til stikkontakten. Stikket må under ingen omstændigheder ændres. Brug ikke adapterstik sammen med jordforbundet elværktøj.** Uændrede stik, som

passer til stikkontakten, nedsætter risikoen for elektrisk stød.

- b) **Undgå kropskontakt med jordforbundne overflader som f.eks. rør, radiatorer, komfurer og køleskabe.** Hvis din krop er jordforbundet, øges risikoen for elektrisk stød.
- c) **Elværktøjet må ikke udsættes for regn eller fugt.** Indtrængning af vand i et elværktøj øger risikoen for elektrisk stød.
- d) **Brug ikke tilslutningsledningen til andre formål. Anvend aldrig tilslutningsledningen til at bære, trække eller at trække stikke elværktøjet ud af stikket. Hold tilslutningsledningen på afstand af varme, olie, skarpe kanter eller maskindele, som bevæger sig.** Beskadigede eller snoede ledninger øger risikoen for elektrisk stød.
- e) **Hvis elværktøjet benyttes i det fri, må der kun benyttes en forlængerledning, der er egnet til udendørs brug.** Anvendelse af forlængerledning til udendørs brug nedsætter risikoen for elektrisk stød.
- f) **Hvis det ikke kan undgås at benytte elværktøjet i fugtige omgivelser, skal der bruges et fejlstrømsrelæ.** Brug af et fejlstrømsrelæ reducerer risikoen for at få et elektrisk stød.

27.4 Personlig sikkerhed

- a) **Det er vigtigt at være opmærksom, se, hvad man laver, og bruge elværktøjet fomuftigt. Brug ikke noget elværktøj, hvis du er træt, har indtaget alkohol eller er påvirket af medicin eller euforiserende stoffer.** Få sekunders uopmærksomhed ved brug af elværktøjet kan føre til alvorlige personskader.
- b) **Brug personligt beskyttelsesudstyr, og hav altid beskyttelsesbriller på.** Brug af personligt beskyttelsesudstyr som f.eks. støvmaske, skridsikkert fodtøj, beskyttelsehjelm eller høreværn, afhængigt af maskintype og anvendelse af elværktøjet, nedsætter risikoen for personskader.
- c) **Undgå utilsigtet igangsætning. Kontrollér, at elværktøjet er slukket, før du tilslutter det til strømforsyningen og/eller batteriet, løfter eller bærer det.** Hvis du bærer elværktøjet med fingeren på kontakten eller har elværktøjet sluttet til strømforsyningen, kan det medføre uheld.
- d) **Fjern indstillingsværktøj eller skruenøgle, inden elværktøjet tændes.** Hvis et stykke værktøj eller en nøgle sidder i en roterende

del af elværktøjet, er der risiko for personskader.

- e) **Undgå en anormal legemsposition. Sørg for at stå sikkert, mens der arbejdes, og kom ikke ud af balance.** Dermed har du bedre mulighed for at kontrollere elværktøjet, hvis der skulle opstå uventede situationer.
- f) **Brug egnet arbejdstøj. Undgå løst tøj eller smykker. Hold hår, tøj og handsker væk fra dele, som bevæger sig.** Dele, som bevæger sig, kan gribe fast i løst tøj, smykker eller langt hår.
- g) **Hvis støvudsugnings- og -opsamlingsudstyr kan monteres, er det vigtigt, at dette tilsluttes og benyttes korrekt.** Brug af støvudsugning kan reducere den fare, som udgår fra støv.
- h) **Arbejd ikke med falsk sikkerhed, og ignorer ikke sikkerhedsreglerne for elværktøj, også selv om du som rutineret bruger af elværktøj er fortrolig med dets funktion.** Uagtsom omgang med værktøjet kan inden for brøkdelen af et sekund medføre alvorlige kvæstelser.

27.5 Omgang med og brug af elværktøj

- a) **Undgå overbelastning af elværktøjet. Brug altid det elværktøj, som er beregnet til det stykke arbejde, der skal udføres.** Med det passende elværktøj arbejder man bedst og mest sikkert inden for det angivne effektområde.
- b) **Brug ikke elværktøj, hvis afbryder er defekt.** Elværktøj, der ikke kan startes og stoppes, er farligt og skal repareres.
- c) **Træk stikket ud af stikkontakten og/eller fjern batteriet, inden redskabet indstilles, inden der skiftes arbejdsværktøjsdele, eller inden redskabet lægges til side.** Disse forsigtighedsforanstaltninger forhindrer utilsigtet start af elværktøjet.
- d) **Opbevar ubenyttet elværktøj uden for børns rækkevidde. Lad aldrig personer, som ikke er fortrolige med elværktøjet eller ikke har gennemlæst disse instruktioner, benytte det.** Elværktøj er farligt, hvis det benyttes af ukundige personer.
- e) **Elværktøj og arbejdsværktøj skal plejes omhyggeligt. Kontrollér, om bevægelige maskindele fungerer korrekt og ikke sidder fast, og om delene er brækkede eller beskadigede, således at elværktøjets funktion påvirkes. Få beskadigede dele repareret,**

inden elværktøjet tages i brug. Mange uheld skyldes dårligt vedligeholdte elværktøj.

- f) **Sørg for, at skæreværktøjer er skarpe og rene.** Omhyggeligt vedligeholdte skæreværktøjer med skarpe skærekanter sætter sig ikke så hurtigt fast og er nemmere at føre.
- g) **Brug elværktøj, tilbehør, indsatsværktøjer etc. iht. disse instruktioner.** Tag hensyn til arbejdsforholdene og det arbejde, som skal udføres. Brug af elværktøj til formål, som ligger uden for det fastsatte arbejdsområde, kan føre til farlige situationer.
- h) **Hold greb og gribeblader tørre, rene og fri for olie og fedt.** Glatte greb og gribeblader forhindrer en sikker betjening og kontrol af elværktøjet i uforudsete situationer.

27.6 Omgang med og brug af batteridrevet værktøj

- a) **Oplad kun batteriet i opladere, der er anbefalet af fabrikanten.** En oplader, som er egnet til en bestemt type batterier, må ikke benyttes til andre batterier - brandfare.
- b) **Brug kun de batterier, der er beregnet til elværktøjet.** Brug af andre batterier øger risikoen for personskade og er forbundet med brandfare.
- c) **Ikke benyttede batterier må ikke komme i berøring med kontorclips, mønter, nøgler, søm, skruer eller andre små metalgenstande, da disse kan kortslutte kontakterne.** En kortslutning mellem batterikontakterne øger risikoen for forbrændinger eller brand.
- d) **Hvis batteriet anvendes forkert, kan der sive væske ud af det. Undgå at komme i kontakt med denne væske. Ved tilfældig kontakt skal der skylles med vand. Søg desuden læge, hvis væsken kommer i øjnene.** Batterivæske kan give hudirritation eller forbrændinger.
- e) **Brug ikke et beskadiget eller ændret batteri.** Beskadigede eller ændrede batterier kan reagere uventet og medføre brand, eksplosion eller fare for kvæstelser.
- f) **Udsæt ikke et batteri for ild eller for høje temperaturer.** Ild eller temperaturer over 130 °C (265 °F) kan medføre eksplosion.
- g) **Følg alle anvisninger angående opladning, og oplad aldrig batteriet eller batteriværktøjet uden for det temperaturområde, der er angivet i driftsvejledningen.** Forkert opladning eller opladning uden for det tilladte tempera-

tururområde kan ødelægge batteriet og forøge brandfaren.

27.7 Service

- a) **Sørg for, at elværktøjet kun reparerer af kvalificerede fagfolk og at der benyttes originale reservedele.** Dermed sikres størst mulig sikkerhed for el-værktøjet.
- b) **Beskadigede batterier må aldrig vedligeholdes.** Al vedligeholdelse af batterier må kun udføres af producenten eller af bemyndiget kundeservice.

27.8 Sikkerhedshenvisninger til løvsuger

- a) **Brug ikke løvsugeren i dårligt vejr, især ikke når der er fare for torden.** Det mindsker faren for at blive ramt af et lyn.
- b) **Kontrollér altid opsamlings-sækken for slitage.** En slidt eller beskadiget opsamlings-sæk kan øger risikoen for kvæstelser.
- c) **Brug øjenbeskyttelse og høreværn.** Eget personligt sikkerhedsudstyr mindsker risikoen for kvæstelser.
- d) **Brug altid skridsikre, beskyttelsessko, når du anvender løvsugeren. Arbejd aldrig barfodet eller med åbne sandaler.** Derved formindsker du risikoen for fodskader.
- e) **Du må ikke have løstsiddende tøj på eller ting såsom halstørklæder, snore, kæder, bånd osv., der kunne komme ind i luftindtaget. Bind langt hår op, eller dæk det til, så det ikke kan blive trukket ind.** Hvis nogen af disse ting trækkes ind i luftindtaget, kan det øge risikoen for personskader.
- f) **Hold løvsugeren på afstand af andre personer, når den anvendes.** Materiale, der slynnes væk, kan øge risikoen for kvæstelser.
- g) **Arbejd ikke i sugetilstand uden opsamlings-sæk.** Udslyngede dele kan øge risikoen for personskader.
- h) **Du må ikke bruge løvsugeren til at suge brændende eller rygende materiale væk, f.eks. cigaretter, tændstikker eller aske.** Disse antændingskilder kan øge risikoen for brand.
- i) **Sug ikke vand eller andre væsker op, og nedsænk ikke nogen af maskinens dele i væske.** Vand, som trænger ind i maskinen, kan øge risikoen for elektrisk stød.

- j) **Sug ikke sten, grus, metal eller glasskår op.** Ventilatorvingen kan bli beskadedet og øge risikoen for en personskade.
- k) **Rør ikke ved ventilatoren, hvis den stadig roterer. Sluk løvsugeren, og vent, inntil ventilatoren ikke beveger sig, før du fjerner en del, som blotligger adgangen til ventilatoren.** Dette mindsker risikoen for kvæstelser fra bevægelige dele.
- l) **Sørg for, at alle kontakter er slukkede, før det fastklemte materiale fjernes, eller løvsugeren vedligeholdes.** En uventet start af løvsugeren, når der fjernes fastklemte materiale eller under vedligeholdelsen, kan medføre en risiko for alvorlige personskader.

Innholdsfortegnelse

1	Forord.....	118
2	Informasjon om denne bruksanvisningen.....	118
3	Oversikt.....	119
4	Sikkerhetsforskrifter.....	120
5	Gjøre sugehakker klar til bruk.....	124
6	Lade batteriet og LEDer.....	124
7	Aktiver og deaktiver det trådløse Bluetooth®-grensesnittet.....	125
8	Montere sugehakker.....	125
9	Stille inn sugehakkeren for brukeren.....	126
10	Sette inn og ta ut batteriet.....	126
11	Slå av og på sugehakkeren.....	126
12	Kontrollere sugehakker og batteri.....	127
13	Arbeide med sugehakkeren.....	127
14	Etter arbeidet.....	129
15	Transport.....	129
16	Oppbevaring.....	129
17	Rengjøring.....	129
18	Vedlikehold og reparasjon.....	130
19	Utbedre feil.....	130
20	Tekniske data.....	131
21	Kombinasjoner av bæresystemer.....	132
22	Reservedeler og tilbehør.....	132
23	Kassering.....	132
24	EU-samsvarserklæring.....	132
25	Produsentens samsvarserklæring for UKCA.....	133
26	Adresser.....	133
27	Generelle sikkerhetsanvisninger for elektroverktøy.....	133

1 Forord

Kjære kunde,

vi er glade for at du har valgt STIHL. Vi utvikler og fremstiller våre produkter i topp kvalitet i samarbeid med behovene til våre kunder. Dermed skapes produkter med høy pålitelighet selv ved ekstrem belastning.

STIHL står også for topp kvalitet ved servicen. Vår faghandelen sikrer kompetent rådgøring og opplæring, samt omfattende teknisk omsorg.

STIHL støtter uttrykkelig en bærekraftig og ansvarlig omgang med naturen. Denne bruksanvisningen hjelper deg med å gi ditt STIHL-produkt en lang levetid på trygt og miljøvennlig vis.

Vi takker for din tiltro og ønsker deg god fornøyelse med ditt STIHL-produkt.

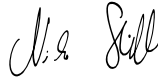

Dr. Nikolas Stihl

VIKTIG! MÅ LESE FØR BRUK OG OPPBEVARING.

2 Informasjon om denne bruksanvisningen

2.1 Gjeldende dokumenter

De lokale sikkerhetsforskriftene gjelder.

- ▶ I tillegg til denne bruksanvisningen skal en lese, forstå og oppbevare følgende dokumenter:
 - Sikkerhetsanvisninger for STIHL AP batteri
 - Bruksanvisning for ladeapparat STIHL AL 101, 301, 301-4, 500, 501
 - Sikkerhetsinformasjon for STIHL batterier og produkter med innebygd batteri: www.stihl.com/safety-data-sheets

Mer informasjon om STIHL connected-kompatible produkter og vanlige spørsmål er tilgjengelig under www.connect.stihl.com eller en STIHL-fagforhandler.

Bluetooth®-merket og ikonet (logoen) er registrerte varemerker og tilhører Bluetooth SIG, Inc. All bruk av dette ordmerket/ikonet gjøres av STIHL under lisens.

Batterier med  er utstyrt med et Bluetooth®-grensesnitt. Følg lokale begrensninger for bruk (f.eks. på sykehus eller om bord i fly).

2.2 Merking av advarslene i teksten



ADVARSEL

- Merknaden henviser til farer som kan føre til alvorlige personskader eller døden.
 - ▶ De angitte tiltakene kan gjøre at alvorlige personskader eller død unngås.

LES DETTE

- Merknaden henviser til farer som kan føre til materielle skader.
 - ▶ De angitte tiltakene kan gjøre at materielle skader unngås.

2.3 Symboler i teksten



Dette symbolet henviser til et kapittel i denne bruksanvisningen.

3 Oversikt

3.1 Sugehaker

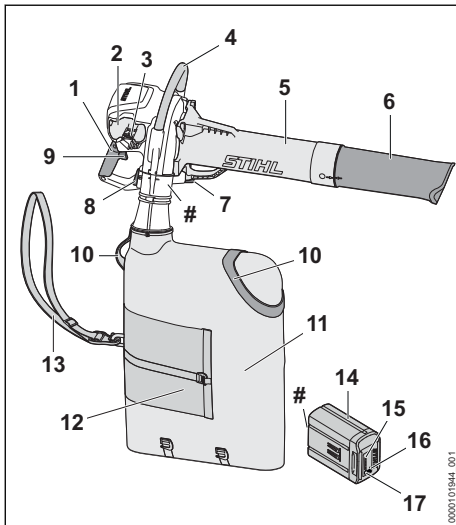

1 Betjeningshåndtak

Betjeningshåndtaket tjener til betjening og føring av sugehakkeren.

2 Batterispor

Batterisporret tar imot batteriet.

3 Låsespak

Låsespaken holder batteriet i batterisporret.

4 Bøylehåndtak

Bøylehåndtaket brukes til å holde, føre og bære sugehakkeren.

5 Sugerør

Sugerøret fører sugeposen i sugehakkeren.

6 Dyse

Dysen fører sugeposen til sugerøret.

7 Sperreknapp

Sperreknappen holder sugerøret på sugehakkeren.

8 Sperreknapp

Sperreknappen holder oppsamlingsposen på sugehakkeren.

9 Girspak

Girspaken slår sugehakkeren på og av.

10 Transportkrok

Transportkrokene benyttes til å bære og tømme oppsamlingsposen.

11 Oppsamlingspose

Oppsamlingsposen samler sugeposen.

12 Oppsamlingsposeventilasjon

Oppsamlingsposeventilasjonen sørger for en konstant luftutveksling ved støvsuging av fuktig sugemateriale.

13 Enkel skuldersele

Den enkle skulderselen brukes til å bære oppsamlingsposen.

14 Batteri

Batteriet forsyner sugehakkeren med strøm.

15 Lysdioder

Lysdiode viser ladetilstanden til batteriet og feil.

16 Lysdiode "BLUETOOTH®" (kun for batterier med)

Lysdiode viser aktivering og deaktivering av det trådløse Bluetooth®-grensesnittet.

17 Tast

Tasten aktiverer lysdiode på batteriet. Den aktiverer og deaktiverer det trådløse Bluetooth®-grensesnittet (dersom tilgjengelig).

Typeskilt med maskinnummer

3.2 Symboler

Symbolene kan stå på sugehakkeren og batteriet, og har følgende betydning:



Dette symbolet angir dyseposisjonen i forhold til sugerøret.



1 lysdiode lyser rødt. Batteriet er for varmt eller kaldt.



4 lysdioder blinker rødt. Det er en feil i batteriet.



LWA Garantert lydeffektnivå iht. direktiv 2000/14/EF i dB(A) for å gjøre lydutslipp fra produkter sammenlignbare.



Dette batteriet lades med et STIHL ladeapparat. Godkjente ladeapparater er angitt i disse sikkerhetsanvisningene.



Batteriet har et trådløst Bluetooth®-grensesnitt og kan kobles til STIHL connected-appen.



Angivelsen ved siden av symbolet angir energiinnholdet i batteriet i henhold til spesifikasjonene fra celle-produsenten. Energiinnholdet som er tilgjengelig under bruk, er lavere.



Produktet må ikke kasseres med husholdningsavfallet.

4 Sikkerhetsforskrifter

4.1 Varselsymboler

Varselsymbolene på sugehakker eller batteriet betyr følgende:



Følg sikkerhetsmerknadene og tiltakene.



Les, forstå og oppbevar bruksanvisningen.



Bruk vernebriller.



Ta ut batteriet ved arbeidspauser, transport, oppbevaring, vedlikehold eller reparasjon.



Overhold sikkerhetsavstanden.

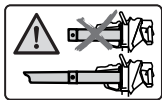

Bruk sugehakkeren bare med montert sugerør og dyse.



Batteriet må beskyttes mot varme og ild.



Batteriet må ikke senkes ned i væske.

4.2 Tiltent bruk

Sugehakkeren STIHL SHA 140.0 brukes til å suge opp materialer som blader, gressklipp og lignende rusk.

Sugehakkeren kan brukes når det regner.

Sugehakkeren tilføres strøm fra et STIHL AP-batteri.

Sammen med STIHL connected-appen gjør batteriet med  det mulig å personalisere og overføre informasjon fra batteriet ved hjelp av Bluetooth®-teknologi.

▲ ADVARSEL

- Batterier som STIHL ikke har godkjent for bruk med sugehakkeren, kan forårsake brann og eksplosjon. Personer kan bli alvorlig skadet eller omkomme, og det kan oppstå materielle skader.
 - ▶ Sugahakkeren skal brukes med et STIHL AP-batteri.
- Ved ikke-forskriftsmessig bruk av sugehakkeren eller batteriet kan det oppstå alvorlige eller livstruende personskader i tillegg til materielle skader.
 - ▶ Bruk sugehakkeren slik det er beskrevet i denne bruksanvisningen.
 - ▶ Bruk batteriet slik det står beskrevet i bruksanvisningen til STIHL AP-batteriet, STIHL connected-appen eller under www.connect.stihl.com.

4.3 Krav til brukeren

▲ ADVARSEL

- Brukere uten opplæring er ikke i stand til å oppdage eller vurdere farene forbundet med sugehakkeren og batteriet. Brukeren eller andre personer kan bli alvorlig skadet eller drept.
 - ▶ Les, forstå og oppbevar bruksanvisningen.
 - ▶ Dersom sugahakkeren eller batteriet gis videre til en annen person: Gi bruksanvisningen videre.
 - ▶ Forsikre deg om at brukeren innfrir følgende krav:
 - Brukeren er uthvilt.
 - Brukeren er fysisk, sensorisk og mentalt i stand til å betjene og arbeide med sugehakkeren og batteriet. Dersom brukeren kroppslig, sensorisk og mentalt

kun i begrenset grad er i stand til det, skal brukeren kun arbeide med batteriet under oppsyn eller etter anvisning av en ansvarlig person.

- Brukeren kan gjenkjenne eller bedømme farene med sugehakkeren og batteriet.
 - Brukeren er myndig eller brukeren blir opplært i et yrke i henhold til nasjonale forskrifter og under oppsyn.
 - Brukeren har fått opplæring av en STIHL fagforhandler eller en sakkyndig person, før han eller hun benytter sugehakkeren første gang.
 - Brukeren er ikke påvirket av alkohol, legemidler eller narkotika.
- ▶ Dersom det oppstår uklarheter: Oppsøk en STIHL fagforhandler.

4.4 Klær og utstyr

▲ ADVARSEL

- Under arbeidet kan langt hår trekkes inn i sugehakkeren. Brukeren kan bli alvorlig skadet.
- ▶ Sett opp og sikre langt hår slik at det befinner seg over skulderen.
- Under arbeidet kan gjenstander kastes opp med høy hastighet. Brukeren kan bli skadet.



- ▶ Bruk tetsittende vernebriller. Egnede vernebriller er kontrollert iht. standarden EN 166 eller nasjonale forskrifter, og fås kjøpt med tilsvarende merking i butikk.

- ▶ Bruk en lang bukse.
- Under arbeidet kan støv virvles opp. Støv som pustes inn, kan være helseskadelig og utløse allergiske reaksjoner.
- ▶ Hvis støv virvles opp: Bruk en vernemaske for støv.
- Uegnete klær kan henge seg opp i treverk, kratt og sugehakkeren. Brukere uten egnet bekledning kan bli alvorlig skadd.
- ▶ Bruk trangt sittende klær.
- Ved rengjøring eller vedlikehold kan brukeren komme i kontakt med løvblåseren. Brukeren kan bli skadet.
- ▶ Bruk arbeidshansker av motstandsdyktig materiale.
- ▶ Ta av sjal og smykker.
- Dersom brukeren bruker uegnede sko, kan han/hun skli. Brukeren kan bli skadet.
- ▶ Bruk faste, lukkede sko med gripesterk såle.

4.5 Arbeidsområde og omgivelsen

4.5.1 Sugehakker

▲ ADVARSEL

- Personer som ikke deltar, barn og dyr kan ikke gjenkjenne eller bedømme sugehakkerens farer og objekter som slynges opp. Personer uten deltagelse, barn og dyr kan bli alvorlig skadet og materielle skader kan oppstå.
- 
 - ▶ Pass på at ingen personer, barn eller dyr oppholder seg i arbeidsområdet.
 - ▶ Hold avstand til gjenstander.
 - ▶ Ikke la sugehakkeren være uten oppsyn.
 - ▶ Sikre at barn ikke kan leke med sugehakkeren.
- Elektriske komponenter i sugehakkeren kan danne gnister. Gnister kan utløse brann eller eksplosjoner i lett brennbare eller eksplosive omgivelser. Personer kan bli alvorlig skadet eller omkomme, og materielle skader kan oppstå.
 - ▶ Det skal ikke arbeides i en lett brennbar eller eksplosiv omgivelse.

4.5.2 Batteri

▲ ADVARSEL

- Personer som ikke deltar, barn og dyr kan ikke gjenkjenne eller bedømme farene med batteriet. Personer som ikke deltar, barn og dyr kan bli alvorlig skadet.
 - ▶ Personer som ikke deltar, barn og dyr må holdes unna.
 - ▶ Ikke la batteriet være uten oppsyn.
 - ▶ Sikre at barn ikke kan leke med batteriet.
 - Batteriet er ikke beskyttet mot enhver miljøpåvirkning. Dersom batteriet utsettes for bestemte miljøpåvirkninger, kan batteriet ta fyr, eksplodere eller bli skadd. Personer kan bli alvorlig skadet og materielle skader kan oppstå.
- 
 - ▶ Batteriet må beskyttes mot varme og ild.
 - ▶ Batteriet må ikke kastes i ild.
- ▶ Batteriet må ikke lades, benyttes og oppbevares utenfor de angitte temperaturgrensene,  20.3.
- 
 - ▶ Batteriet må ikke senkes ned i væske.
- ▶ Batteriet må holdes unna metalliske smådeleler.

- ▶ Batteriet må ikke utsettes for høyt trykk.
- ▶ Batteriet må ikke utsettes for mikrobølger.
- ▶ Batteriet må beskyttes mot kjemikalier og salt.

4.6 Sikker tilstand

4.6.1 Sugehakker

Sugehakkeren er i sikker tilstand når følgende betingelser er oppfylt:

- Sugehakkeren er uskadd.
- Sugehakkeren er ren.
- Betjeningselementene fungerer og er ikke endret.
- Låsen på oppsamlingsposen kan lukkes og åpnes helt.
- Slitasjegrensene er ikke overskredet.
- Originalt STIHL-tilbehør er montert på denne sugehakkeren.
- Tilbehøret er montert riktig.

▲ ADVARSEL

- I usikker stand kan komponenter slutte å fungere korrekt, og sikkerhetsinnretninger tre ut av kraft. Personer kan bli alvorlig skadet eller drept.
 - ▶ Arbeid med en uskadd sugehakker.
 - ▶ Dersom sugehakkeren er tilsmusset: Rengjør sugehakkeren.
 - ▶ Sugehakkeren må ikke endres.
 - ▶ Dersom betjeningselementene ikke fungerer: Ikke arbeid med sugehakkeren.
 - ▶ Hvis ikke låsen på oppsamlingsposen lar seg lukke eller åpne: Ikke arbeid med sugehakkeren.
 - ▶ Vær oppmerksom på og overhold slitasjegrensene.
 - ▶ Monter originalt STIHL-tilbehør på denne sugehakkeren.
 - ▶ Tilbehøret må monteres slik det er beskrevet i denne bruksanvisningen eller i bruksanvisningen for tilbehøret.
 - ▶ Ikke stikk gjenstander inn i åpningen til sugehakkeren.
 - ▶ Skift ut slitte eller skadde varselkilt.
 - ▶ Dersom det oppstår uklarheter: Oppsøk en STIHL fagforhandler.

4.6.2 Batteri

Batteriet er i en sikker tilstand dersom følgende betingelser er oppfylt:

- Batteriet er uskadd.
- Batteriet er rent og tørt.
- Batteriet fungerer og er uforandret.

▲ ADVARSEL

- I usikker tilstand kan batteriet ikke lengre fungere trygt. Personer kan bli alvorlig skadet.
 - ▶ Arbeid med et uskadet og fungerende batteri.
 - ▶ Et skadd eller defekt batteri må ikke lades.
 - ▶ Dersom batteriet er tilsmusset: Rengjør batteriet.
 - ▶ Hvis batteriet er våt eller fuktig: La batteriet tørke, ☞ 20.4.
 - ▶ Batteriet må ikke endres.
 - ▶ Ikke stikk gjenstander inn i åpningen til batteriet.
 - ▶ De elektriske kontaktene til batteriet må ikke forbindes med metalliske gjenstander og kortsluttes.
 - ▶ Batteriet må ikke åpnes.
 - ▶ Skift ut slitte eller skadde varselkilt.
- Det kan tre væske ut av et skadd batteri. Dersom væsken kommer i kontakt med huden eller øynene, kan huden eller øynene bli irritert.
 - ▶ Unngå kontakt med væsken.
 - ▶ Dersom det har oppstått kontakt med huden: Vask de aktuelle hudområdene med rikelig vann og såpe.
 - ▶ Dersom det har oppstått kontakt med øynene: Skyll øynene i minst 15 minutter med rikelig vann og oppsøk lege.
- Et skadd eller defekt batteri kan lukte uvanlig, ryke eller brenne. Personer kan bli alvorlig skadet eller omkomme, og materielle skader kan oppstå.
 - ▶ Dersom batteriet lukter uvanlig eller ryker: Batteriet må ikke brukes og det må holdes unna brennbare stoffer.
 - ▶ Hvis batteriet brenner: Forsøk å slukke batteriet med brannslukker eller vann.

4.7 Arbeid

▲ ADVARSEL

- Brukeren kan i visse situasjoner ikke lengre arbeide konsentrert. Brukeren kan snuble, falle og bli alvorlig skadet.
 - ▶ Det må arbeides rolig og vel overveid.
 - ▶ Dersom lysforholdene og siktforholdene er dårlig: Ikke bruk sugehakkeren.
 - ▶ Sugehakkeren må betjenes alene.
 - ▶ Ikke arbeid høyere enn skulderhøyde.
 - ▶ Vær oppmerksom på hindringer.
 - ▶ Arbeid stående på gulvet og hold balansen. Dersom det må arbeides i høyden: Benytt en løfteplattform eller et sikkert stillas.

- ▶ Hvis man begynner å føle tretthet: Ta en pause i arbeidet.
- ▶ Arbeid med lukkede åpninger på oppsamlingsposen.
- Dersom sugehakkeren forandrer seg eller oppfører seg uvanlig under arbeidet, er den muligens ikke i sikker stand. Personer kan bli alvorlig skadet og materielle skader kan oppstå.
 - ▶ Avslutt arbeidet, ta ut batteriet og oppsøken en STIHL fagforhandler.
- Under arbeidet kan det oppstå vibrasjoner fra sugehakkeren.
 - ▶ Ta arbeidspauser.
 - ▶ Dersom tegn på sirkulasjonsforstyrrelse oppstår: Oppsøk lege.
- Gjennom oppvirvling av støvet kan sugehakkeren lades elektrostatisk. Under bestemte omgivelsesforhold (f.eks. tørre omgivelser) kan sugehakkeren lades og gnister kan oppstå. Gnister kan utløse brann eller eksplosjoner i lett brennbare eller eksplosive omgivelser. Personer kan bli alvorlig skadet eller omkomme, og materielle skader kan oppstå.
 - ▶ Det skal ikke arbeides i en lett brennbar eller eksplosiv omgivelse.
- De bevegende delene i løvblåseren kan skade brukeren. Brukeren kan bli alvorlig skadet.

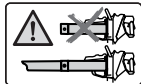

▶ Bruk sugehakkeren bare med montert sugerør og dyse.

- ▶ Ikke berør deler i viftehjulet som beveger på seg.
- ▶ Hvis de bevegende delene i viftehjulet er blokkert av en gjenstand: Slå av sugehakkeren, og ta ut batteriet. Fjern gjenstanden først nå.
- I en faresituasjon kan brukeren få panikk og ikke få av seg bæresystemet. Brukeren kan bli alvorlig skadet.
 - ▶ Øv på å ta av bæresystemet.
 - ▶ Det må ikke kombineres flere bæresystemer med hverandre.

4.8 Transport

4.8.1 Sugehakker

▲ ADVARSEL

- Sugehakkeren kan velte eller bevege seg under transporten. Det kan oppstå personskader og materielle skader.



▶ Ta ut batteriet.

- ▶ Sugehakkeren må sikres med stropper, reimer eller et nett slik at den ikke kan velte eller bevege seg.

4.8.2 Batteri

▲ ADVARSEL

- Batteriet er ikke beskyttet mot enhver miljøpåvirkning. Dersom batteriet utsettes for bestemte miljøpåvirkninger kan batteriet skades, og det kan oppstå materielle skader.
 - ▶ Et skadd batteri skal ikke transporteres.
- Batteriet kan velte eller bevege seg under transporten. Det kan oppstå personskader og materielle skader.
 - ▶ Batteriet skal pakkes slik i forpakningen at det ikke kan bevege seg.
 - ▶ Forpakningen må sikres slik at den ikke kan bevege seg.

4.9 Oppbevaring

4.9.1 Sugehakker

▲ ADVARSEL

- Barn kan ikke gjenkjenne eller bedømme sugehakkerens farer. Barn kan bli alvorlig skadet.



▶ Ta ut batteriet.

- ▶ Sugehakkeren må oppbevares utilgjengelig for barn.
- De elektriske kontaktene på sugehakkeren og metallkomponenter kan korrodere på grunn av fuktighet. Sugehakkeren kan skades.



▶ Ta ut batteriet.

- ▶ Oppbevar sugehakkeren rent og tørt.

4.9.2 Batteri

▲ ADVARSEL

- Barn kan ikke gjenkjenne eller bedømme batteriets farer. Barn kan bli alvorlig skadet.
 - ▶ Batteriet må oppbevares utilgjengelig for barn.
- Batteriet er ikke beskyttet mot enhver miljøpåvirkning. Dersom batteriet utsettes for bestemte miljøpåvirkninger, kan det skades.
 - ▶ Oppbevar batteriet rent og tørt.
 - ▶ Batteriet skal oppbevares i et lukket rom.
 - ▶ Batteriet skal oppbevares adskilt fra sugehakkeren.

- ▶ Hvis batteriet er lagret i ladeapparatet: Trekk ut nettpluggen og oppbevar batteriet med et ladenivå mellom 40 % og 60 % (2 grønt lysende lysdioder).
- ▶ Batteriet må ikke oppbevares utenfor de angitte temperaturgrensene, **11** 20.3.

4.10 Rengjøring, vedlikehold og reparasjon

▲ ADVARSEL

- Hvis batteriet er satt inn ved rengjøring, vedlikehold eller reparasjon, kan sugehakkeren slås på utilsiktet. Personer kan bli alvorlig skadet og materielle skader kan oppstå.



- ▶ Ta ut batteriet.

- Sterke rengjøringsmidler, rengjøring med høytrykksvaskere eller skarpe gjenstander kan skade sugehakkeren og batteriet. Dersom sugehakkeren ikke rengjøres slik som beskrevet i bruksanvisningen, kan komponenter slutte å fungere riktig og sikkerhetsinnretninger tre ut av kraft. Personer kan bli alvorlig skadet.

- ▶ Rengjør sugehakkeren og batteriet slik det er beskrevet i denne bruksanvisningen.

- Hvis sugehakkeren eller batteriet ikke vedlikeholdes eller repareres riktig, kan komponenter ikke lenger fungere riktig og sikkerhetsinnretninger miste sin funksjon. Personer kan bli alvorlig skadet eller drept.

- ▶ Du må ikke selv vedlikeholde eller reparere sugehakkeren eller batteriet.
- ▶ Hvis sugehakkeren og batteriet må vedlikeholdes eller repareres: Ta kontakt med en STIHL fagforhandler.

5 Gjøre sugehakker klar til bruk

5.1 Gjøre sugehakker klar til bruk

Før hver arbeidsstart må følgende trinn gjennomføres:

- ▶ Forsikre deg om at følgende komponenter er i sikker tilstand:
 - Sugehakker, **11** 4.6.1
 - Batteri, **11** 4.6.2.
- ▶ Kontroller batteriet, **11** 12.3.
- ▶ Lad batteriet fullstendig, **11** 6.1.
- ▶ Rengjør sugehakkeren, **11** 17.1.
- ▶ Monter dysen, **11** 8.1
- ▶ Monter sugerøret, **11** 8.2.1.

- ▶ Monter oppsamlingsposen, **11** 8.3.1.
- ▶ Kontroller sugehakkeren, **11** 12.2.
- ▶ Kontroller betjeningselementene, **11** 12.1.
- ▶ Dersom trinnene ikke kan gjennomføres: Ikke bruk sugehakkeren, og oppsøk en STIHL fagforhandler.

5.2 Koble batteriet til et Bluetooth®-grensesnitt til STIHL connected-appen

- ▶ Aktiver det trådløse Bluetooth®-grensesnittet på mobilenheten.
- ▶ Aktiver Bluetooth®-grensesnittet på batteriet, **11** 7.1.
- ▶ Last ned STIHL connected-appen på mobilenheten fra App Store og opprett en konto.
- ▶ Åpne STIHL connected-appen og logg deg på.
- ▶ Legg til batteriet i STIHL connected-appen og følg instruksjonene på skjermen.

Kontaktmuligheter og mer informasjon kan man finne under support.stihl.com eller i STIHL connected-appen.

STIHL connected-appen er tilgjengelig avhengig av marked.

6 Lade batteriet og LEDer

6.1 Lade batteriet

Ladetiden er avhengig av forskjellige innflytelser, f.eks. temperaturen til batteriet eller omgivelsestemperaturen. For optimal ytelsesevne må det anbefalte temperaturområdet påaktes, **11** 20.4. Den faktiske ladetiden kan avvike fra den angitte ladetiden. Ladetiden er oppgitt under www.stihl.com/charging-times.

- ▶ Batteriet må lades slik det er beskrevet i bruksanvisningen til ladeapparatet STIHL AL 101, 301, 301-4, 500, 501.

6.2 Visning av ladetilstanden

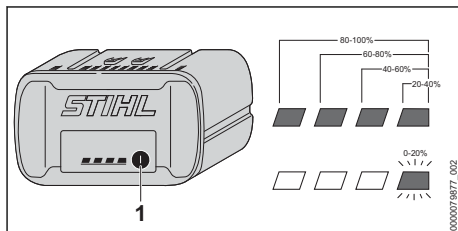

- ▶ Trykk på trykknappen (1). LED-ene lyser i ca. 5 sekunder grønt og viser ladetilstanden.

- ▶ Hvis høyre lysdiode blinker grønt: Lad batteriet.

6.3 Lysdioder på batteriet

LED-ene kan vise ladetilstanden til batteriet eller de kan vise feil. LED-ene kan lyse grønt eller rødt eller blinke.

Hvis LED-ene lyser eller blinker grønt, vises ladetilstanden.

- ▶ Hvis LED-ene lyser eller blinker rødt: Korriger feil, 19.1.

Det er en feil i sugehakkeren eller i batteriet.

7 Aktiver og deaktiver det trådløse Bluetooth®-grensesnittet

7.1 Aktivere det trådløse Bluetooth®-grensesnittet

- ▶ Hvis batteriet har et Bluetooth®-grensesnitt: Trykk og hold inne tasten helt til LED-lampen "BLUETOOTH®" ved siden av symbolet  lyser blått i ca. 3 sekunder. Bluetooth®-grensesnittet på batteriet er aktivert.

7.2 Deaktivere det trådløse Bluetooth®-grensesnittet

- ▶ Hvis batteriet har et Bluetooth®-grensesnitt: Trykk og hold inne tasten helt til LED-lampen "BLUETOOTH®" ved siden av symbolet  blinker blått seks ganger. Det trådløse Bluetooth®-grensesnittet på batteriet er deaktivert.

7.3 Tilbakestille batteriet til et Bluetooth®-grensesnitt til fabrikkinnstillinger (kun AP 200.0 S, 300 S, 300.0 S, 500.0 S)

Hvis batteriet tilbakestilles til fabrikkinnstillinger, vil alle brukerspesifikke data bli slettet.

- ▶ Trykk på tasten 4 ganger raskt etter hverandre, og hold inne tasten på den fjerde gangen helt til LED-lampen "BLUETOOTH®" ved siden av symbolet  blinker blått.
- ▶ Slipp opp tasten umiddelbart.
- ▶ Koble STIHL connected-appen med batteriet og kontroller om alle brukerspesifikke data er slettet.

8 Montere sugehakker

8.1 Montere dysen

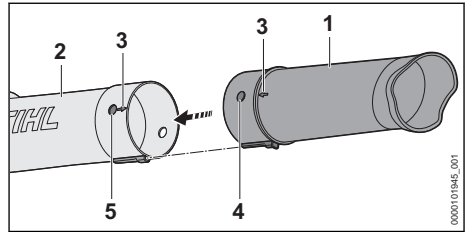

- ▶ Bring sporet (5) og tappen (4) på samme høyde. Pilene (3) peker mot hverandre.
- ▶ Skyv dysen (1) på sugerøret (2). Dysen (1) går hørbart i inngrep og må ikke demonteres lenger.

8.2 Montere og demontere sugerør

8.2.1 Montere sugerøret

- ▶ Slå av sugehakkeren, og ta ut batteriet

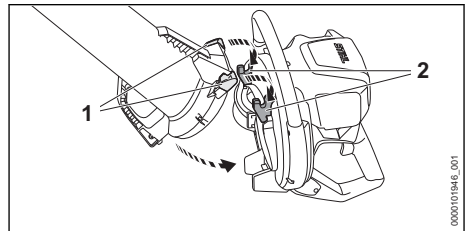

- ▶ Hekt åpningene (1) inn på krokene (2).
- ▶ Sving sugerøret inn i viftehuset. Sugerøret (3) går hørbart i inngrep.

8.2.2 Demonter sugerøret

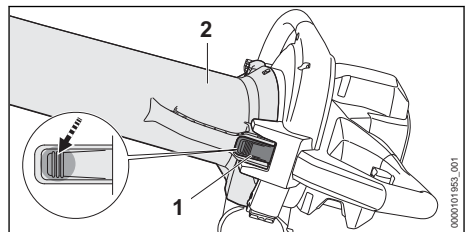

- ▶ Slå av sugehakkeren, og ta ut batteriet.
- ▶ Hold fast sugerøret (2), og trykk låsespaken (1).
- ▶ Ta sugerøret (2) ut av viftehuset.

8.3 Montere og demontere oppsamlingspose

8.3.1 Montere oppsamlingsposen

- ▶ Slå av sugehakkeren, og ta ut batteriet.
- ▶ Lukk åpningen på oppsamlingsposen.

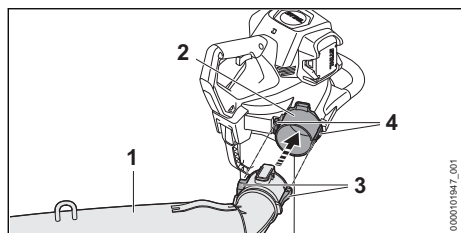

- ▶ Skyv oppsamlingsposen (1) over åpningen (2) slik at sideføringene (4) er på linje med utsparringene (3). Oppsamlingsposen går hørbart i inngrep.

8.3.2 Demonter oppsamlingsposen

- ▶ Slå av sugehakkeren, og ta ut batteriet.

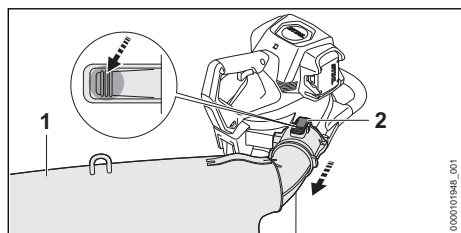

- ▶ Trykk låsespaken (2) og hold den trykket.
- ▶ Dra av oppsamlingsposen (1).

9 Stille inn sugehakkeren for brukeren

9.1 Sette på og justere bæresystemet

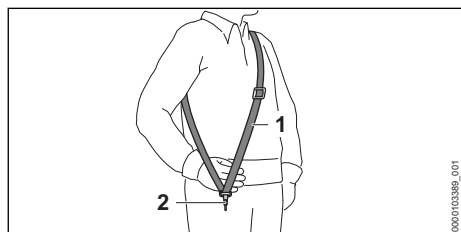

- ▶ Sett på enkel skuldersele (1).
- ▶ Still inn den enkle skulderselen (1) slik, at karabinkroken (2) befinner seg omtrent en håndbredde under høyre hofta.

10 Sette inn og ta ut batteriet

10.1 Sett inn batteriet

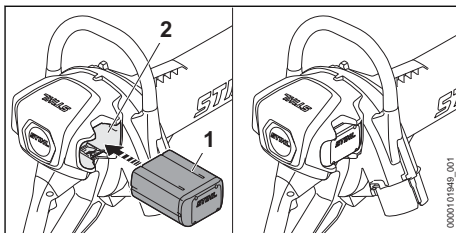

- ▶ Trykk batteriet (1) inn i batterisporet (2) til det stopper. Batteriet (1) går i inngrep med et klikk og er låst.

10.2 Ta ut batteriet

- ▶ En hånd holdes foran batterisporet, slik at batteriet (2) ikke kan falle ned.

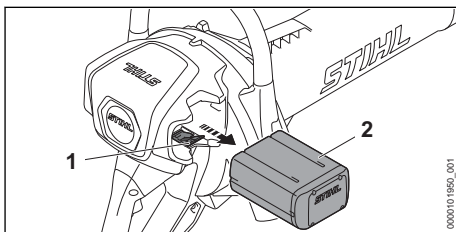

- ▶ Trykk låsespaken (1). Batteriet (2) låses opp og kan tas ut.

11 Slå av og på sugehakkeren

11.1 Slå på sugehakkeren

- ▶ Hold sugehakkeren med høyre hånd på betjeningshåndtaket slik at tommelen griper rundt betjeningshåndtaket.
- ▶ Hold sugehakkeren med den venstre hånden på bøylehåndtaket slik at tommelen griper rundt bøylehåndtaket.

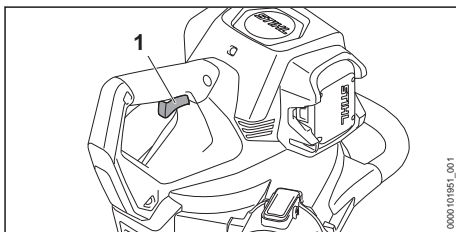

- ▶ Trykk på girspaken (1) med pekefingeren og hold den trykket. Sugehakkeren akselererer og sugematerialet suges inn.

Jo lenger girspaken (1) trykkes, desto mer sugemateriale suges opp.

11.2 Slå av sugehakkeren

- ▶ Slipp girspaken.
- Sugematerialet suges ikke inn mer.
- ▶ Hvis sugeposen fortsatt suges: Ta ut batteriet og ta kontakt med en STIHL-fagforhandler. Sugehakkeren er defekt.

12 Kontrollere sugehakker og batteri

12.1 Kontroller betjeningselementer

Girspak

- ▶ Ta ut batteriet.
- ▶ Trykk girspaken
- ▶ Dersom girspaken går tungt eller ikke fjærer tilbake til utgangsposisjon: Ikke bruk sugehakkeren og oppsøk en STIHL fagforhandler. Girspaken er defekt.

Slå på sugehakkeren

- ▶ Sett inn batteriet.
- ▶ Trykk girspaken og hold den trykket inn. Sugematerialet suges inn
- ▶ Hvis 3 lysdioder blinker rødt: Ta ut batteriet og oppsøk en STIHL fagforhandler. Det er en feil i sugehakkeren.
- ▶ Slipp girspaken. Sugematerialet suges ikke inn mer
- ▶ Hvis sugeposen fortsatt suges: Ta ut batteriet og ta kontakt med en STIHL-fagforhandler. Sugehakkeren er defekt.

12.2 Kontrollere sugehakkeren

- ▶ Slå av sugehakkeren, og ta ut batteriet.

Kontrollere sugerøret

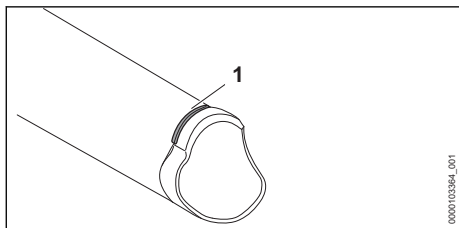

- ▶ Kontroller om slitasjemarkeringen (1) på sugerøret er synlig.
- ▶ Hvis slitasjemarkeringen på sugerøret ikke er synlig: Ikke bruk sugehakkeren, og oppsøk en STIHL fagforhandler.
- ▶ Dersom det oppstår uklarheter: Oppsøk en STIHL fagforhandler.

Kontrollere slitasjeinnsatsen

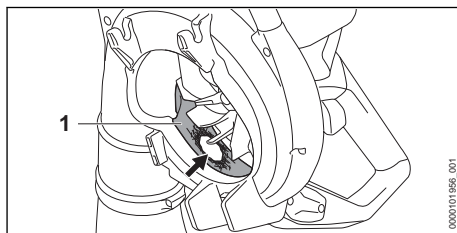

- ▶ Demonter sugerøret.
- ▶ Kontroller om slitasjeinnsatsen (1) er skadet.
- ▶ Hvis slitasjeinnsatsen er skadet: Ikke bruk sugehakkeren og oppsøk en STIHL fagforhandler.
- ▶ Dersom det oppstår uklarheter: Oppsøk en STIHL fagforhandler.

12.3 Kontroller batteriet

- ▶ Trykk trykknappen på batteriet. LEDene lyser eller blinker.
- ▶ Hvis LEDene ikke lyser eller blinker: Ikke bruk batteriet og oppsøk en STIHL fagforhandler. Det er en feil i batteriet.

13 Arbeide med sugehakkeren

13.1 Holde og føre sugehakker

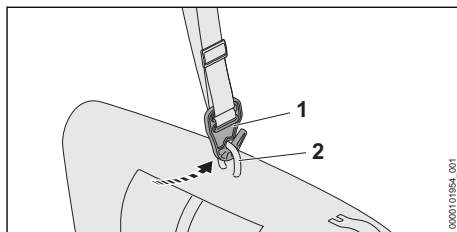

- ▶ Hekt ringen (2) inn på krokene (1)

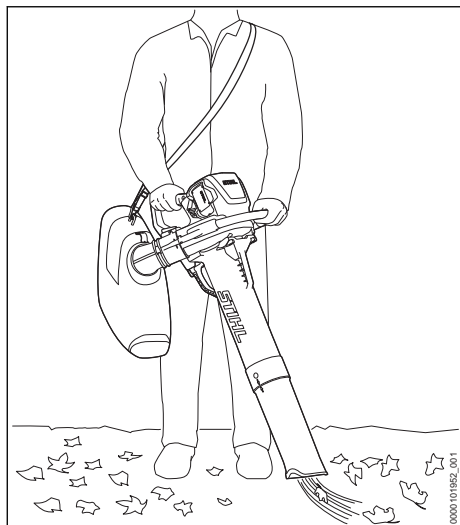

- ▶ Hold sugehakkeren fast med venstre hånd på bøylehåndtaket og høyre hånd på betjeningshåndtaket og før den slik, at tommelen til venstre hånd griper rundt bøylehåndtaket og tommelen til høyre hånd griper rundt betjeningshåndtaket.

13.2 Sugehakker

Suge opp tørt og fint sugemateriale

Dersom tørt eller fint sugemateriale suges opp: Lukk oppsamlingsposen helt.

- ▶ Slå av sugehakkeren, og ta ut batteriet.

Lukk oppsamlingsposen

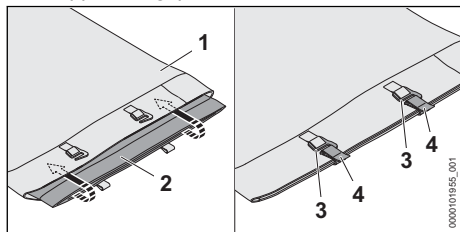

- ▶ Lukk åpningen (2), bøy den og legg den inn i lommen på oppsamlingposen (1).
- ▶ Lukk låsene (4) med krokene (3).

Lukk oppsamlingsposeventilasjonen

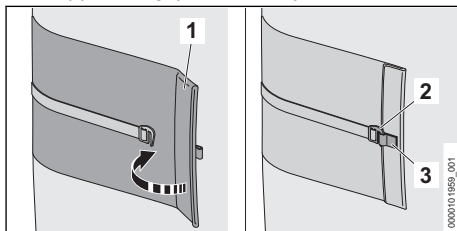

- ▶ Lukk åpningen (1) og bøy den.
- ▶ Lukk låsen (3) med krokene (2).

Suge opp fuktig sugemateriale

Dersom fuktig eller vått sugemateriale suges opp: Åpne oppsamlingsposeventilasjonen for en konstant luftutveksling.

Oppsuging

- ▶ Rett dysen mot bakken.
- ▶ Gå langsomt og kontrollert fremover.

For optimal ytelsesevne må det anbefalte temperaturområdet påkattes,  20.4.

13.3 Aktivere Boost-funksjon

Sugehakkeren blåser med maksimal effekt når Boost-funksjonen er aktivert.

Boost-funksjonen påvirker batteritiden. Jo lenger Boost-funksjonen er aktivert, desto kortere er batteritiden.

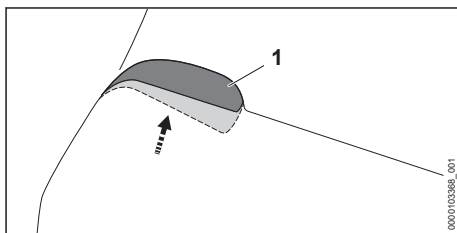

- ▶ Trykk og hold nede girspaken (1). Boost-funksjonen er aktivert.

Boost-funksjonen deaktiveres når girspaken (1) slippes.

13.4 Tømme oppsamlingsposen

- ▶ Slå av sugehakkeren, og ta ut batteriet.
- ▶ Demonter oppsamlingsposen fra sugehakkeren.
- ▶ Bær oppsamlingsposen på transportkrokene, slik at ikke noe innhold kan falle ut av åpningen til oppsamlingsposeventilasjonen.

- ▶ Åpne oppsamlingsposeåpningen og oppsamlingsposeventilasjonen helt, og kasser innholdet på forskriftsmessig måte.
- ▶ Lukk åpningen på oppsamlingsposen helt.
- ▶ Demonter oppsamlingsposen på sugehakkeren.

14 Etter arbeidet

14.1 Etter arbeidet

- ▶ Slå av sugehakkeren, og ta ut batteriet.
- ▶ Tøm oppsamlingsposen.
- ▶ Dersom sugehakkeren er våt: La sugehakkeren tørke.
- ▶ Hvis oppsamlingsposen er våt: La oppsamlingsposen tørke.
- ▶ Hvis batteriet er vått eller fuktig: La batteriet tørke,  20.4.
- ▶ Rengjør sugehakkeren.
- ▶ Rengjør oppsamlingsposen.
- ▶ Rengjør batteriet.

15 Transport

15.1 Transporter sugehakker

- ▶ Slå av sugehakkeren, og ta ut batteriet.

Ta på sugehakker

- ▶ Bær sugehakkeren med venstre hånd på bøyelshåndtaket og høyre hånd på betjeningshåndtaket, slik at tommelen til venstre hånd griper rundt bøyelshåndtaket og tommelen til høyre hånd griper rundt betjeningshåndtaket.

Transporter sugehakker i et kjøretøy

- ▶ Sugehakkeren må sikres slik at sugehakkeren ikke velter eller beveger seg.

15.2 Transportere batteriet

- ▶ Slå av sugehakkeren, og ta ut batteriet.
- ▶ Forsikre deg om at batteriet er i sikker tilstand.
- ▶ Batteriet skal pakkes slik i forpakningen at det ikke kan bevege seg.
- ▶ Forpakningen må sikres slik at den ikke kan bevege seg.

Batteriet underligger kravene for transport av farlig gods. Batteriet er klassifisert som UN 3480 (litium-ion-batterier) og ble kontrollert i henhold til UN-håndbok Kontroller og kriterier Del III, underavsnitt 38.3.

Forskriftene for transport er oppgitt under www.stihl.com/safety-data-sheets.

16 Oppbevaring

16.1 Oppbevar sugehakkeren

- ▶ Slå av sugehakkeren, og ta ut batteriet.

- ▶ Sugehakkeren må oppbevares slik at følgende betingelser er oppfylt:
 - Sugehakkeren kan ikke velte eller bevege seg.
 - Sugehakkeren er utenfor rekkevidden til barn.
 - Sugehakkeren er ren og tørr.
 - Oppsamlingsposen er ren og tørr.

16.2 Oppbevare batteriet

STIHL anbefaler å oppbevare batteriet i en ladetilstand mellom 40 % og 60 % (2 grønt lysende lysdioder).

- ▶ Batteriet må oppbevares slik at følgende betingelser er oppfylt:
 - Batteriet er utenfor rekkevidden til barn.
 - Batteriet er rent og tørt.
 - Batteriet er i et lukket rom.
 - Batteriet er adskilt fra sugehakkeren.
 - Hvis batteriet er lagret i ladeapparatet: Trekk ut nettpluggen og oppbevar batteriet med et ladenivå mellom 40 % og 60 % (2 grønt lysende lysdioder).
 - Batteriet skal ikke oppbevares utenfor de angitte temperaturgrensene,  20.3.

LES DETTE

- ▶ Hvis batteriet ikke oppbevares som beskrevet i bruksanvisningen, kan batteriet bli dypt utladd og skadd uten at det kan repareres igjen.
 - ▶ Lad opp et utladd batteri før oppbevaring. STIHL anbefaler å oppbevare batteriet i en ladetilstand mellom 40 % og 60 % (2 grønt lysende lysdioder).
 - ▶ Batteriet skal oppbevares adskilt fra sugehakkeren.

17 Rengjøring

17.1 Rengjøre sugehakkeren

- ▶ Slå av sugehakkeren, og ta ut batteriet.
- ▶ Rengjør sugehakkeren med en fuktig klut.
- ▶ Rengjør luftåpningene med en pensel.
- ▶ Rengjør området rundt viftehjulet med en fuktig klut.
- ▶ Slå ut oppsamlingsposen og rengjør batteriet med en fuktig klut.
- ▶ Fremmedlegemer fjernes fra batterispolet og batterispolet rengjøres med en fuktig klut.
- ▶ Elektriske kontakter i batterispolet rengjøres med en pensel eller en myk børste.

17.2 Rengjøre batteriet

- ▶ Rengjør batteriet med en fuktig klut.

18 Vedlikehold og reparasjon

18.1 Vedlikehold og reparasjon av sugehakkeren

Brukeren kan ikke selv vedlikeholde og reparere sugehakkeren.

- ▶ Hvis sugehakkeren trenger vedlikehold eller er defekt eller skadet: Oppsøk en STIHL fagforhandler.

18.2 Vedlikeholde og reparere batteriet

Batteriet trenger ikke vedlikehold og kan ikke repareres.

- ▶ Hvis batteriet er defekt eller skadet: Skift ut batteriet.

19 Utbedre feil

19.1 Utbedre feil på sugehakkeren eller batteriet

Feil	Lysdioder på batteriet	Årsak	Løsning
Sugehakkeren starter ikke når den slås på.	1 lysdiode blinker grønt.	Ladetilstanden til batteriet er for lav.	▶ Batteriet må lades helt, slik det er beskrevet i bruksanvisningen til ladeapparatene STIHL AL 101, 301, 301-4, 500, 501.
	1 lysdiode lyser rødt.	Batteriet er for varmt eller kaldt.	▶ Ta ut batteriet. ▶ La batteriet avkjøles eller oppvarmes.
	3 LED-er blinker rødt.	Det er en feil i sugehakkeren.	▶ Ta ut batteriet. ▶ Rengjør de elektriske kontaktene i batterisporet. ▶ Sett inn batteriet. ▶ Slå på sugehakkeren. ▶ Hvis 3 lysdioder fortsatt blinker rødt: Ikke bruk sugehakkeren og oppsøk en STIHL fagforhandler.
	3 lysdioder lyser rødt.	Sugehakkeren er for varm.	▶ Ta ut batteriet. ▶ La sugehakkeren avkjøle.
	4 lysdioder blinker rødt.	Det er en feil i batteriet.	▶ Ta ut og sett inn igjen batteriet. ▶ Slå på sugehakkeren. ▶ Hvis 4 lysdioder fortsatt blinker rødt: Ikke bruk batteriet, og oppsøk en STIHL-fagforhandler.
		Den elektriske forbindelsen mellom sugehakkeren og batteriet er brutt.	▶ Ta ut batteriet. ▶ Rengjør de elektriske kontaktene i batterisporet. ▶ Sett inn batteriet.
		Sugehakkeren eller batteriet er fuktig.	▶ La sugehakkeren eller batteriet tørke,  20.4.
Sugehakkeren slår seg av under drift.	3 lysdioder lyser rødt.	Sugehakkeren er for varm.	▶ Ta ut batteriet. ▶ La sugehakkeren avkjøle.
		Det er en elektrisk feil.	▶ Ta ut og sett inn igjen batteriet. ▶ Slå på sugehakkeren.
Sugeeffekten er for dårlig.		Oppsamlingsposen er full eller skitten.	▶ Ta ut batteriet. ▶ Tøm oppsamlingsposen. ▶ Rengjør oppsamlingsposen.
		Bendet eller viftehjulet er tilstoppet.	▶ Ta ut batteriet. ▶ Rengjør sugehakkeren.
Driftstiden til sugehakkeren er for kort.		Batteriet er ikke fullstendig ladet.	▶ Batteriet må lades helt, slik det er beskrevet i bruksanvisningen til ladeapparatene STIHL AL 101, 301, 301-4, 500, 501.
		Brukstiden til batteriet er overskredet.	▶ Skift ut batteriet.

Feil	Lysdioder på batteriet	Årsak	Løsning
Batteriet med  kan ikke bli funnet med STIHL connected-appen.		Bluetooth®-grensesnittet på batteriet eller mobilenheten er deaktivert.	▶ Aktiver det trådløse Bluetooth®-grensesnittet på batteriet og mobilenheten.
		Avstanden mellom batteriet og mobilenheten er for stor.	▶ Reduser avstanden,  20.1. ▶ Hvis batteriet fortsatt ikke kan bli funnet med STIHL connected-appen: Oppsøk en STIHL-fagforhandler.

19.2 Produktstøtte og hjelp til bruk

Produktstøtte og hjelp til bruk er tilgjengelig hos en STIHL fagforhandler.

Kontaktmuligheter og ytterligere informasjon finner du under <https://support.stihl.com> eller www.stihl.com.

20 Tekniske data

20.1 Sugehakker STIHL SHA 140.0

- Godkjente batterier:
 - STIHL AP
- Maks. lufthastighet: 24 m/s
- Luftgjennomstrømning: 910 m³/t
- Volum oppsamlingspose: 55 l
- Vekt uten batteri: 5,10 kg
- Elektrisk kapslingsgrad: IPX4 (beskyttelse mot sprut fra alle kanter)

Gangtid er oppgitt under www.stihl.com/battery-life.

20.2 Batteri STIHL AP

- Batteriteknologi: Litium-ion
- Spenning: 36 V
- Kapasitet i Ah: se typeskilt
- Energiinnhold i Wh: se typeskilt
- Vekt i kg: se typeskilt
- Bluetooth®-grensesnitt (kun for batterier med ):
 - Datatilkobling: Bluetooth® 5.1. Den mobile enheten må være kompatibel med Bluetooth® Low Energy 5.0 kompatibel og støtte Generic Access Profile (GAP).
 - Frekvensbånd: ISM-bånd 2,4 GHz
 - Utstrålt maksimal sendeeffekt: 1 mW
 - Signallrekkevidde: ca. 10 m. Signalstyrken er avhengig av miljøforholdene og mobilterminalen. Rekkevidden kan variere sterkt, avhengig av ytre betingelser, deriblant motaksenheten som brukes. I lukkede rom og gjennom barrierer av metall (f.eks. vegger,

skap, koffert) kan rekkevidden være betydelig mindre.

- Krav til operativsystem for den mobile enheten: Android eller iOS (i den aktuelle versjonen eller nyere)

Utgangseffekten til batteriet kan variere, avhengig av batteriproduktet som benyttes.

20.3 Temperaturrenser

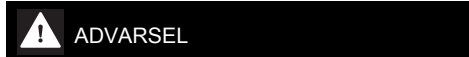

ADVARSEL

- Batteriet er ikke beskyttet mot enhver miljøpåvirkning. Dersom batteriet utsettes for bestemte miljøpåvirkninger, kan det ta fyr eller eksplodere. Personer kan bli alvorlig skadet og materielle skader kan oppstå.
 - ▶ Ikke lad opp batteriet under - 20 °C eller over + 50 °C.
 - ▶ Ikke bruk sugehakkeren eller batteriet under - 20 °C eller over + 50 °C.
 - ▶ Ikke oppbevar sugehakkeren eller batteriet under - 20 °C eller over + 70 °C.

20.4 Anbefalte temperaturområder

For optimal ytelsesevne hos sugehakkeren og batteriet må man overholde det anbefalte temperaturområdet:

- Lading: + 5 °C til + 40 °C
- Bruk: - 10 °C til + 40 °C
- Oppbevaring: - 20 °C til + 50 °C

Hvis batteriet lades opp, brukes eller oppbevares utenfor de anbefalte temperaturområdene, kan ytelsen bli redusert.

Hvis batteriet er vått eller fuktig, lar du det ligge og tørke på temperaturer over + 15 °C og under +50 °C i minst 48 t med under 70 % luftfuktighet. Høyere luftfuktighet kan forlenge tørketiden.

20.5 Lydverdier og vibrasjonsverdier

K-verdien for lydtrykknivåene er 2 dB(A). K-verdien for lydeffektnivåene er 2 dB(A). K-verdien for vibrasjonsverdiene er 2 m/s².

STIHL anbefaler å bruke hørselsvern.

- Lydtryknivå L_{pA} målt iht. IEC 62841-4-6: 83 dB(A).
- Målt lydeffektnivå L_{wA} iht. IEC 62841-4-6: 96 dB(A).
- Vibrasjonsverdi a_{hv} målt iht. IEC 62841-4-6, betjeningshåndtak: 0,7 m/s².
- Vibrasjonsverdi a_{hv} målt iht. IEC 62841-4-6, bøylehåndtak: 0,6 m/s².

De angitte lyd- og vibrasjonsverdiene ble målt med en standardisert testprosedyre og kan benyttes til sammenligning av elektriske apparater. Lyd- og vibrasjonsverdiene som faktisk oppstår, kan avvike fra de angitte verdiene avhengig av typen arbeid og det brukte tilbehøret. De angitte lyd- og vibrasjonsverdiene kan benyttes til en foreløpig vurdering av lyd- og vibrasjonsbelastningen. Den faktiske lyd- og vibrasjonsbelastningen må anslås. Derved kan det også tas hensyn til periodene der elektriske apparatet er slått av, og periodene der det er slått på men går uten belastning.

Informasjon angående oppfyllelse av arbeidsgiverdirektivet om vibrasjon 2002/44/EF er angitt under www.stihl.com/vib.

20.6 REACH

REACH betegner en EF-forordning for registrering, vurdering og godkjenning av kjemikalier.

Informasjon om oppfyllelse av REACH forordningen er angitt under www.stihl.com/reach.

21 Kombinasjoner av bæresystemer

21.1 Kombinasjoner av bæresystemer

Oppsamlingsposen til sugehakkeren må brukes i kombinasjon med et bæresystem. Bæresystemet som skal brukes, er angitt her:



Enkel skuldersele

22 Reservedeler og tilbehør

22.1 Reservedeler og tilbehør

STIHL Disse symbolene identifiserer STIHL reservedeler og originalt STIHL tilbehør.

STIHL anbefaler å bruke STIHL reservedeler og originalt STIHL tilbehør.

Reservedeler og tilbehør fra andre produsenter kan ikke vurderes av STIHL med hensyn til pålitelighet, sikkerhet og egnethet til tross for løpende markedsobservasjon og STIHL kan ikke garantere for deres bruk.

Originale STIHL reservedeler og originalt STIHL tilbehør fås kjøpt hos en STIHL fagforhandler.

23 Kassering

23.1 Avhende sugehakker og batteri

Informasjon om kassering er tilgjengelig hos lokale myndigheter eller hos din STIHL-fagforhandler.

Upassende avfallshåndtering kan være skadelig for helse og miljø.

- ▶ STIHL-produkter, inkludert emballasje, tilføres en egnet gjenvinningsstasjon i samsvar med lokale forskrifter.
- ▶ Må ikke kasseres med husholdningsavfallet.

24 EU-samsvarserklæring

24.1 Sugehakker STIHL SHA 140.0

ANDREAS STIHL AG & Co. KG
Badstraße 115
D-71336 Waiblingen

Tyskland

påtar seg alene ansvaret for at

- Designtype: Batteri-sugehakker
- Varemerke: STIHL
- Type: SHA 140.0
- Serieidentifikasjon: SA07

oppfyller de gjeldende bestemmelsene til direktivene 2011/65/EU, 2006/42/EF 2014/30/EU og 2000/14/EF og er utviklet og produsert i henhold til følgende standarder, som gjaldt ved produktionsdato: EN 55014-1, EN 55014-2 og EN 62841-1 med hensynstagen til IEC 62841-4-6 og prEN 62841-4-6.

Det målte og garanterte lydeffektnivået ble beregnet i henhold til direktivet 2000/14/EF, vedlegg V.

- Målt lydeffektnivå: 96 dB(A)
- Garantert lydeffektnivå: 98 dB(A)

De tekniske dokumentene oppbevares ved produktgodkjenningen til ANDREAS STIHL AG & Co. KG.

Byggeår, produksjonsland og maskinnummer står på sugehakkeren.

Waiblingen, 01.02.2024

ANDREAS STIHL AG & Co. KG

med fullmakt fra

Robert Olma, Vice President, Regulatory Affairs
& Global Governmental Relations

25 Produsentens samsvarserklæring for UKCA

25.1 Sugehaker STIHL SHA 140.0

**UK
CA**ANDREAS STIHL AG & Co. KG
Badstraße 115
D-71336 Waiblingen

Tyskland

påtar seg alene ansvaret for at

- Designtype: Batteri-sugehaker
- Varemerke: STIHL
- Type: SHA 140.0
- Serieidentifikasjon: SA07

oppfyller de gjeldende bestemmelsene til de britiske direktivene The Restriction of the Use of Certain Hazardous Substances in Electrical and Electronic Equipment Regulations 2012, Supply of Machinery (Safety) Regulations 2008, Electromagnetic Compatibility Regulations 2016 og Noise Emission in the Environment by Equipment for use Outdoors Regulations 2001 og er utviklet og produsert i henhold til følgende standarder, som gjaldt ved produksjonsdato: EN 55014-1, EN 55014-2 og EN 62841-1 med hensynstagen til IEC 62841-4-6 og prEN 62841-4-6.

Det målte og garanterte lydeffektnivået ble beregnet i henhold til det britiske direktivet Noise Emission in the Environment by Equipment for use Outdoors Regulations 2001, Schedule 8.

- Målt lydeffektnivå: 96 dB(A)
- Garantert lydeffektnivå: 98 dB(A)

De tekniske dokumentene oppbevares hos ANDREAS STIHL AG & Co. KG.

Byggeår, produksjonsland og maskinnummer står på sugehakkeren.

Waiblingen, 01.02.2024

ANDREAS STIHL AG & Co. KG

med fullmakt fra

Robert Olma, Vice President, Regulatory Affairs
& Global Governmental Relations

26 Adresser

www.stihl.com

27 Generelle sikkerhetsanvisninger for elektroverktøy

27.1 Innledning

Dette kapittelet gjengir de generelle sikkerhetsanvisningene som er angitt i standarden EN/IEC 62841 for håndførte motordrevne elektroverktøy.

STIHL må gjengi disse tekstene.

Sikkerhetsanvisningene som er angitt under "Elektrisk sikkerhet" for unngåelse av elektrisk støt gjelder ikke for STIHL batteri-produkter.



ADVARSEL

- **Les sikkerhetsanvisningene, instruksene, illustrasjoner og tekniske data som følger med dette verktøyet.** Unnlatelse av å overholde de påfølgende sikkerhetsanvisningene og instruksene kan føre til elektrisk støt, brann og/eller alvorlige personskader. **Oppbevar alle sikkerhetsanvisninger og instruks for senere bruk.**

Begrepet "Elektroverktøy" som brukes i sikkerhetsanvisningene gjelder for strømdrevne elektroverktøy (med strømkabel) eller batteridrevne elektroverktøy (uten strømkabel).

27.2 Sikkerhet på arbeidsplassen

- Hold arbeidsområdet rent og godt belyst.** Uorden eller ubelyste arbeidsområder kan føre til ulykker.
- Ikke arbeid med elektroverktøyet i eksplosjonsfarlig omgivelse, der det befinner seg brennbare væsker, gass eller støv.** Elektroverktøy lager gnister, som kan antenne støvet eller dampen.
- Hold barn og andre personer unna når du bruker elektroverktøyet.** Distraksjoner kan føre til at du mister kontrollen over elektroverktøyet.

27.3 Elektrisk sikkerhet

- Tilkoblingspluggen til elektroverktøyet må passe inn i stikkkontakten. Pluggen må på**

- ingen måter endres. **Ikke bruk adapterplugger sammen med jordet elektroverktøy.** Plugger som ikke er endret og passende stikkontakter reduserer faren for elektrisk støt.
- b) **Unngå kroppskontakt med jordete overflater til f.eks. rør, radiatorer, ovner og kjøleskap.** Det er økt fare for elektrisk støt, når kroppen din er jordet.
 - c) **Hold elektroverktøy unna regn og fuktighet.** Hvis det kommer inn vann i et elektroverktøy øker dette faren for elektrisk støt.
 - d) **Ikke bruk tilkoblingsledningen til andre formål. Bruk aldri tilkoblingsledningen til å bære, trekke eller trekke ut støpselet til elektroverktøyet.** Hold tilkoblingsledningen unna varme, olje, skarpe kanter eller bevegelige deler. Skadde eller vridde tilkoblingsledninger øker faren for elektrisk støt.
 - e) **Hvis du arbeider utendørs med elektroverktøyet, må du kun bruke skjøteledninger, som er egnet for utendørs bruk.** Bruk av en skjøteledning som er egnet for utendørs bruk reduserer faren for elektrisk støt.
 - f) **Hvis det ikke er mulig å unngå drift av elektroverktøyet i fuktig omgivelse, må du bruke en jordfeilbryter.** Bruk av en jordfeilbryter reduserer faren for elektrisk støt.

27.4 Sikkerhet av personer

- a) **Vær oppmerksom, pass på hva du holder på med, og gå fornuftig frem ved arbeid med et elektroverktøy. Ikke bruk elektroverktøy, når du er trøtt eller er under innflytelse av rusmidler, alkohol eller medikamenter.** Ett øyeblikks uoppmerksomhet ved bruk av elektroverktøyet kan føre til alvorlige personskader.
- b) **Bruk personlig verneutstyr og alltid en vernebrille.** Bruk av personlig verneutstyr, som støvmaske, sklisikre sikkerhetssko, vernehjelm eller hørselsvern, alt etter type og bruk av elektroverktøyet, reduserer faren for personskader.
- c) **Unngå utilsiktet igangsetting. Forsikre deg om at elektroverktøyet er slått av, før du kobler det til strømforsyningen og/eller kobler til batteriet, plukker det opp eller bærer det.** Hvis du har fingeren på bryteren mens du bærer elektroverktøyet eller kobler elektroverktøyet til strømforsyningen mens det er slått på, kan dette føre til ulykker.
- d) **Fjern innstillingsverktøy eller skrunøkler, før du slår på elektroverktøyet.** Et verktøy eller en nøkkel, som befinner seg i en roterende

del av elektroverktøyet, kan føre til personskader.

- e) **Unngå unormal kroppsholdning. Sørg for sikker stand og hold til enhver tid balansen.** Slik kan du i uventede situasjoner bedre kontrollere elektroverktøyet.
- f) **Bruk egnede klær. Ikke bruk vide klær eller smykker. Hold hår og klær unna bevegelige deler.** Løse klær, smykker eller langt hår kan trekkes inn av bevegelige deler.
- g) **Hvis det er mulig å montere støvavtrekks- og oppsamlingsinnretninger, må de kobles til og brukes på riktig måte.** Bruk av støvavtrekk kan redusere farene gjennom støv.
- h) **Men du må ikke føle deg for sikker, og ikke heve deg selv over sikkerhetsreglene for elektroverktøy, selv om du etter hyppig bruk er kjent med elektroverktøyet.** Uaktsom handling kan i løpet av få sekunder føre til alvorlige personskader.

27.5 Bruk og behandling av elektroverktøyet

- a) **Elektroverktøyet må ikke overbelastes. Ved arbeidet må du alltid bruke elektroverktøyet som er ment for dette.** Med det egnede elektroverktøyet arbeider du bedre og sikrere i det angitte ytelsesområdet.
- b) **Ikke bruk elektroverktøy, som har en defekt bryter.** Et elektroverktøy som ikke lenger kan slå på eller av, er farlig og må repareres.
- c) **Trekk pluggen ut av stikkkontakten og/eller fjern det avtakbare batteriet, før du foretar innstillinger på apparatet, bytter deler på bruksredskaper eller legger til side elektroverktøyet.** Denne forholdsregelen hindrer utilsiktet start av elektroverktøyet.
- d) **Elektroverktøy som ikke brukes må oppbevares utenfor rekkevidden til barn. Ikke la personer som ikke er kjent med det eller ikke har lest disse anvisningene, bruke elektroverktøyet.** Elektroverktøy er farlige, hvis de brukes av uerfarne personer.
- e) **Elektroverktøy og bruksredskaper krever nøye pleie. Kontroller om bevegelige deler fungerer feilfritt og ikke klemmer, om deler er brukket eller ødelagt, slik at funksjonen til elektroverktøyet er redusert. Skadde deler må repareres før elektroverktøyet brukes.** Mange ulykker kan føres tilbake til dårlig vedlikehold av elektroverktøy.

- f) **Skjæreverktøy skal holdes skarpe og rene.** Skjæreverktøy som pleies godt og har skarpe skjærekanter klemmer mindre og føres lettere.
- g) **Elektroverktøy, bruksverktøy, bruksredskaper osv. skal brukes tilsvarende disse anvisningene.** Derved må du ta hensyn til arbeidsforholdene og arbeidet som skal utføres. Bruk av elektroverktøy for andre anvendelser enn det de er ment for kan føre til farlige situasjoner.
- h) **Hold alle håndtak og gripeflater tørre, rene og fri for olje og fett.** Glatte håndtak og gripeflater tillater ikke sikker betjening og styring av elektroverktøyet i uforutsigbare situasjoner.

27.6 Bruk og behandling av det batteridrevne verktøyet

- a) **Batterier må kun lades med ladeapparater som anbefales av produsenten.** Gjennom et ladeapparat, som er egnet for en bestemt type batterier, er det brannfare, hvis det brukes med andre batterier.
- b) **Benytt kun batterier som er ment for dette i elektroverktøy.** Bruk av andre batterier kan føre til personskader eller brannfare.
- c) **Batterier som ikke brukes må holdes unna binders, mynter, nøkler, spikre, skruer eller andre små metallgjenstander, som kan føre til forbikobling av kontaktene.** En kortslutning mellom batterikontaktene kan føre til forbrenning eller brann.
- d) **Ved feil bruk kan væske lekket ut av batteriet. Unngå kontakt med den. Skyll med vann ved tilfeldig kontakt. Hvis væsken kommer inn i øynene, må du i tillegg konsultere en lege.** Væske som lekker ut kan føre til hudirritasjoner eller forbrenninger.
- e) **Ikke bruk batterier som er skadet eller forandret.** Batterier som er skadet eller forandret kan ha uforutsigbar atferd og føre til brann, eksplosjon eller fare for personskader.
- f) **Batteriet må ikke utsettes for brann eller for høye temperaturer.** Brann eller temperaturer på over 130 °C (265 °F) kan føre til eksplosjon.
- g) **Følg alle anvisningene for lading og lad batteriet eller det batteridrevne verktøyet aldri utenfor temperaturområdet som er angitt i bruksanvisningen.** Feil lading eller lading utenfor det tillatte temperaturområdet kan ødelegge batteriet eller øke faren for brann.

27.7 Service

- a) **Elektroverktøyet skal kun repareres av kvalifisert fagpersonell og kun med original-reservedeler.** På denne måten sikres det, at sikkerheten til elektroverktøyet opprettholdes.
- b) **Skadde batterier skal ikke vedlikeholdes.** Vedlikehold av batteriet skal kun gjøres av produsenten eller autorisert kundeservice.

27.8 Sikkerhetsinstruksjoner for løvblåser

- a) **Ikke bruk løvblåseren ved dårlig vær, spesielt ved fare for tordenvær.** Dette vil redusere faren for å bli truffet av lyn.
- b) **Kontroller alltid oppsamlingsposen for slitasje.** En slitt eller skadet oppsamlingspose kan øke risikoen for ulykker.
- c) **Bruk vernebriller og hørselsvern.** Egnet personlig verneutstyr reduserer risikoen for skader.
- d) **Bruk alltid sklisikre, støttende sko ved drift av løvblåseren. Arbeid aldri barbeint eller med åpne sandaler.** På den måten reduseres faren for en fotskade.
- e) **Ikke bruk løstsittende klær eller objekter som skjær, snorer, kjeder, bånd osv. som kan bli dratt inn i luftinntaket. Langt hårmå settes opp eller dekkes til, slik at det ikke kan bli trukket inn.** Dersom ett av disse gjenstandene trekkes inn i luftinntaket, vil risikoen for personskader øke.
- f) **Hold løvblåseren unna andre personer under drift.** Avfall som slynges ut kan øke risikoen for personskader.
- g) **Ikke jobb i blåsemodus uten oppsamlingspose.** Deler som slynges ut kan øke faren for personskader.
- h) **Du må ikke bruke løvblåseren til å blåse opp noe som brenner eller utvikler røyk, som f.eks. sigaretter, fyrstikker eller aske.** Slike antenneskilder kan øke brannrisikoen.
- i) **Ikke sug opp vann eller andre væsker eller senk noen del av maskinen ned i væske.** Vann som trenger inn i maskinen kan øke faren for elektrisk støt.
- j) **Ikke sug opp steiner, grus, metall eller knust glass.** Viftebladet kan bli skadet og øke risikoen for skade.
- k) **Du må ikke berøre ventilatoren mens den fremdeles dreier. Slå av løvblåseren, vent til ventilatoren har oppnådd stillstand før du**

fjerner en del for å frigjøre tilgangen til ventilatoren. Dette reduserer risikoen for personskader grunnet bevegelige deler.

- I) **Sikre at bryteren er slått av før du fjerner et fastklemt materiale eller utfører vedlikehold på løvblåseren.** Ved fjerning av fastklemt materiale eller vedlikehold kan uventet drift av løvblåseren føre til økt risiko for personskader.

Obsah

1	Úvod.....	136
2	Informace k tomuto návodu k použití.....	136
3	Přehled.....	137
4	Bezpečnostní pokyny.....	138
5	Příprava sacího štěpkovače k použití.....	142
6	Nabíjení akumulátoru a světla LED.....	143
7	Aktivace a deaktivace rádiového rozhraní Bluetooth®.....	143
8	Smontování sacího štěpkovače.....	143
9	Nastavení sacího štěpkovače pro uživatele.....	144
10	Vsazení a vyjmutí akumulátoru.....	144
11	Zapnutí a vypnutí sacího štěpkovače.....	145
12	Kontrola sacího štěpkovače a akumulátoru.....	145
13	Práce se sacím štěpkovačem.....	146
14	Po skončení práce.....	147
15	Přeprava.....	147
16	Skladování.....	148
17	Čištění.....	148
18	Údržba a opravy.....	148
19	Odstranění poruch.....	148
20	Technická data.....	149
21	Kombinace z nosných systémů.....	151
22	Náhradní díly a příslušenství.....	151
23	Likvidace.....	151
24	Prohlášení o konformitě EU.....	151
25	UKCA-Prohlášení o konformitě.....	151
26	Adresy.....	152
27	Všeobecné bezpečnostní pokyny pro elektrické stroje.....	152

1 Úvod

Vážená zákaznice, vážený zákazníku,

těší nás, že jste se rozhodli pro firmu STIHL. Využíváme a vyrábíme naše výrobky ve špičkové kvalitě podle potřeb našich zákazníků. Tím vznikají výrobky s vysokým stupněm spolehlivosti i při extrémním namáhání.

STIHL je zárukou špičkové kvality také v servisních službách. Naš odborný prodej zajišťuje kompetentní poradenství a instruktáž, jakož i obsáhlou technickou podporu.

STIHL se výslovně zasazuje za trvale udržitelné a zodpovědné zacházení s přírodou. Tento návod k použití Vám má být oporou při bezpečném a ekologickém používání Vašeho výrobku STIHL po dlouhý čas.

Děkujeme Vám za Vaši důvěru a přejeme mnoho spokojenosti s Vaším výrobkem STIHL.



Dr. Nikolas Stihl

DŮLEŽITÉ! PŘED POUŽITÍM SI NÁVOD PŘEČTĚTE A ULOŽTE JEJ PRO DALŠÍ POTŘEBU.

2 Informace k tomuto návodu k použití

2.1 Platné dokumenty

Platí lokální bezpečnostní předpisy.

- Kromě tohoto návodu k použití je třeba si přečíst níže uvedené dokumenty, porozumět jim a uložit je pro pozdější použití:
 - Bezpečnostní pokyny pro akumulátor STIHL AP
 - Návod k použití pro nabíječky STIHL AL 101, 301, 301-4, 500, 501
 - Bezpečnostní informace pro akumulátory STIHL a výrobky s integrovaným akumulátorem: www.stihl.com/safety-data-sheets

Další informace ke STIHL connected, kompatibilním výrobkům a FAQ jsou uvedeny na adrese www.connect.stihl.com nebo jsou k dispozici u odborného prodejce STIHL.

Slovní ochranná známka Bluetooth® a piktogramy (loga) jsou registrované ochranné známky a vlastnictví společnosti Bluetooth SIG, Inc. Jakékoli použití této slovní ochranné známky / piktogramů firmou STIHL se uskutečňuje prostřednictvím licence.

Akumulátory  jsou vybaveny rádiovým rozhraním Bluetooth®. Je třeba dodržovat místní provozní omezení (např. v letadlech nebo nemocnicích).

2.2 Označení varovných odkazů v textu



VAROVÁNÍ

- Odkaz upozorňuje na nebezpečí, která mohou vést k těžkým úrazům či usmrcení.
 - ▶ Uvedená opatření mohou zabránit těžkým úrazům či usmrcení.

UPOZORNĚNÍ

- Odkaz upozorňuje na nebezpečí, která mohou vést k věcným škodám.
 - ▶ Uvedená opatření mohou zabránit věcným škodám.

2.3 Symboly v textu



Tento symbol odkazuje na kapitolu v tomto návodu k použití.

3 Přehled

3.1 Sací štěpkovač

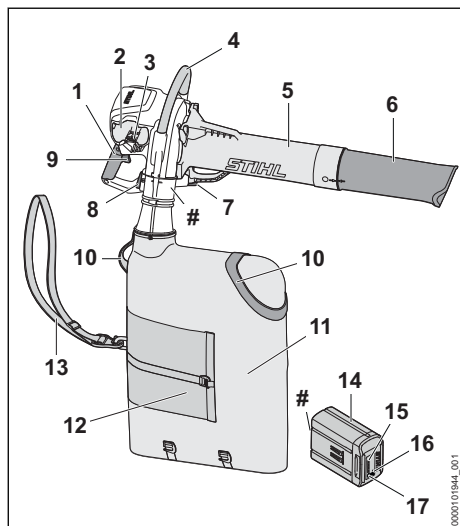

- 1 Ovládací rukojeť**
Ovládací rukojeť slouží k obsluze a vedení sacího štěpkovače.
- 2 Akumulátorová šachta**
Do akumulátorové šachty se vsunuje akumulátor.
- 3 Aretační páčka**
Aretační páčka drží akumulátor v akumulátorové šachtě.

4 Kruhová trubková rukojeť

Kruhová trubková rukojeť slouží k držení, vedení a přenášení sacího štěpkovače.

5 Sací trubka

Sací trubka vede nasávaný materiál do sacího štěpkovače.

6 Hubice

Hubice vede nasávaný materiál do sací trubky.

7 Blokovací tlačítko

Blokovací tlačítko přidrží sací trubku na sacím štěpkovači.

8 Blokovací tlačítko

Blokovací tlačítko přidrží záchytný vak na sacím štěpkovači.

9 Spínací páka

Spínací páka sací štěpkovač zapíná a vypíná.

10 Závěsný držák

Závěsné držáky slouží k přenášení a vyprazdňování záchytného vaku.

11 Záchytný vak

Záchytný vak shromažďuje nasávaný materiál.

12 Odvětrání záchytného vaku

Odvětrání záchytného vaku zajišťuje konstantní výměnu vzduchu při nasávání vlhkého materiálu.

13 Jednoramenní závěsné zařízení

Jednoramenní závěsné zařízení slouží k nošení záchytného vaku.

14 Akumulátor

Akumulátor napájí sací štěpkovač energií.

15 Světla LED

Světla LED signalizují stav nabití akumulátoru a poruchy.

16 Světla LED „BLUETOOTH®“ (pouze pro akumulátory s)

Světla LED zobrazí aktivaci a deaktivaci rádiového rozhraní Bluetooth®.

17 Tlačítko

Tlačítko aktivuje světla LED na akumulátoru. Aktivuje a deaktivuje rádiové rozhraní Bluetooth® (pokud toto existuje).

Výkonový štítek s výrobním číslem

3.2 Symboly

Na sacím štěpkovači a na akumulátoru se mohou nacházet tyto symboly a mají následující význam:

 Tento symbol udává polohu hubice vůči sací trubce.

 1 světlo LED svítí červeně. Akumulátor je příliš teplý nebo příliš studený.

 4 LED blikají červeně. V akumulátoru došlo k poruše.

 **LWA** Zaručená hladina akustického výkonu podle směrnice 2000/14/ES v dB(A) za účelem porovnatelnosti akustických emisí výrobků.

 Tento akumulátor se nabíjí nabíječkou STIHL. Přípustné nabíječky jsou uvedeny v těchto bezpečnostních pokynech.

 Akumulátor má rádiové rozhraní Bluetooth® a může být spojen s aplikací STIHL connected.

 Údaj vedle symbolu odkazuje na obsah energie akumulátoru podle specifikace výrobce článků. Obsah energie, který je k dispozici při použití, je menší.

 Nelikvidujte výrobek s domácím odpadem.

4 Bezpečnostní pokyny

4.1 Varovné symboly

Varovné symboly na sacím štěpkovači nebo akumulátoru mají následující význam:

 Dodržujte bezpečnostní pokyny a jejich opatření.

 Návod k použití je třeba si přečíst, porozumět mu a uložit ho pro další potřebu.

 Noste ochranné brýle.

 Akumulátor během přerušení práce, přepravy, skladování, údržby nebo opravy vždy vyjměte.

 Dodržujte bezpečnostní odstup.

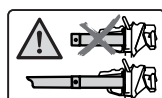
 Používejte sací štěpkovač jen s namontovanou sací trubicí a namontovanou hubicí.

 Akumulátor chraňte před horkem a ohněm.



Akumulátor neponořujte do kapalin.

4.2 Řádné používání

Sací štěpkovač STIHL SHA SHA 140.0 slouží k nasávání materiálů jako např. spadaneho listí, pokosené trávy a podobných odpadních materiálů.

Sací štěpkovač se smí používat za deště.

Sací štěpkovač je napájen energií akumulátorem STIHL AP.

Akumulátor s  umožňuje ve spojení s aplikací STIHL connected personalizaci a přenos informací k akumulátoru na základě technologie Bluetooth®.

▲ VAROVÁNÍ

- Akumulátory, které nejsou společností STIHL pro sací štěpkovač povoleny, mohou způsobit požáry a exploze. Může tak dojít k těžkým úrazům či úmrtí osob a ke vzniku věcných škod.
 - ▶ Sací štěpkovač používejte s akumulátorem STIHL AP.
- Pokud sací štěpkovač nebo akumulátor nejsou používány dle svého účelu, může dojít k těžkým úrazům či úmrtím a mohou vzniknout věcné škody.
 - ▶ Sací štěpkovač používejte tak, jak je to popsáno v tomto návodu k použití.
 - ▶ Akumulátor používejte tak, jak je to popsáno v návodu k použití akumulátoru STIHL AP, v aplikaci STIHL connected a na adrese www.connect.stihl.com.

4.3 Požadavky na uživatele

▲ VAROVÁNÍ

- Uživatelé bez instruktaže nemohou rozpoznat nebo dobře odhadnout nebezpečí hrozící sacím štěpkovačem a akumulátorem. Může tak dojít k těžkému nebo smrtelnému zranění uživatele nebo jiných osob.
 - ▶ Návod k použití je třeba si přečíst, porozumět mu a uložit ho pro další potřebu.
- ▶ Pokud se bude sací štěpkovač nebo akumulátor předávat další osobě: předejte zároveň i návod k použití.
- ▶ Zajistěte, aby uživatel splňoval níže uvedené požadavky:
 - Uživatel je odpočatý.

- Uživatel je tělesně, senzorycky a duševně schopen sací štěpkovač a akumulátor obsluhovat a pracovat s nimi. Pokud je uživatel tělesně, smyslově a duševně způsobilý pouze částečně, smí s výrobkem pracovat pouze pod dohledem nebo po zaškolení odpovědnou osobou.
 - Uživatel může rozpoznat a dobře odhadnout nebezpečí hrozící sacím štěpkovačem a akumulátorem.
 - Uživatel je plnoletý nebo bude podle národních předpisů pod dohledem zaškolený pro výkon povolání.
 - Uživatel obdržel instruktaž od odborného prodejce výrobků STIHL nebo od osoby znalé odborné tematiky ještě dříve, než začne se sacím štěpkovačem poprvé pracovat.
 - Uživatel není pod vlivem alkoholu, léků nebo drog.
- ▶ V případě nejasností: vyhledejte odborného prodejce STIHL.

4.4 Oblečení a vybavení

▲ VAROVÁNÍ

- Během práce mohou být dlouhé vlasy vtaženy do sacího štěpkovače. Uživatel tím může utrpět těžké zranění.
 - ▶ Dlouhé vlasy svažte a zajistěte tak, aby se nacházely nad rameny.
- Během práce mohou být předměty vymrštěny velkou rychlostí nahoru. Uživatel se může zranit.



- ▶ Noste těsně přiléhající ochranné brýle. Vhodné ochranné brýle jsou přezkoušeny podle normy EN 166 nebo podle národních předpisů a v obchodě se prodávají s patřičným označením.
 - ▶ Noste dlouhé kalhoty.
- Během práce může dojít k rozvíření prachu. Vdechovaný prach může poškodit zdraví a vyvolat alergické reakce.
 - ▶ Pokud bude rozvířen prach: noste ochrannou protiprachovou masku.
- Nevhodný oděv se může zachytit ve dřevě, ve křoví a v sacím štěpkovači. Uživatelé bez vhodného oděvu mohou utrpět těžká zranění.
 - ▶ Noste těsně přiléhající oděv.
- Během čištění či údržby se může uživatel dostat do kontaktu s kolem dmychadla. Uživatel se může zranit.
 - ▶ Noste pracovní rukavice z odolného materiálu.

- ▶ Šály a ozdoby odložte.
- Pokud nosí uživatel nevhodnou obuv, může uklouznout. Uživatel se může zranit.
 - ▶ Noste pevnou uzavřenou obuv s hrubou podrážkou.

4.5 Pracovní pásmo a okolí

4.5.1 Sací štěpkovač

▲ VAROVÁNÍ

- Nezúčastněné osoby, děti a zvířata nemohou rozpoznat ani odhadnout nebezpečí hrozící sacím štěpkovačem a předměty vymrštěnými do výšky. Nezúčastněné osoby, děti a zvířata mohou utrpět těžká zranění a může dojít k věcným škodám.



- ▶ Nepouštějte nezúčastněné osoby, děti a zvířata do blízkosti pracovního pásma.
 - ▶ Zachovávejte odstup od předmětů.
 - ▶ Sací štěpkovač nenechávejte bez dohledu.
 - ▶ Zajistěte, aby si děti nemohly se sacím štěpkovačem hrát.
- Elektrické součástky sacího štěpkovače mohou vytvářet jiskry. Jiskry mohou ve snadno hořlavém nebo explozivním okolí vyvolat požáry nebo exploze. Může tak dojít k těžkým úrazům či úmrtí osob a ke vzniku věcných škod.
 - ▶ Nikdy nepracujte ve snadno hořlavém nebo explozivním okolí.

4.5.2 Akumulátor

▲ VAROVÁNÍ

- Nezúčastněné osoby, děti a zvířata nemohou rozpoznat ani odhadnout nebezpečí akumulátoru. Nezúčastněné osoby, děti a zvířata mohou být těžce zraněny.
 - ▶ Nezúčastněné osoby, děti a zvířata nepouštějte do blízkosti stroje.
 - ▶ Akumulátor nenechávejte bez dozoru.
 - ▶ Zajistěte, aby si děti nemohly s akumulátorem hrát.
- Akumulátor není chráněn proti všem okolním vlivům. Pokud je akumulátor vystaven určitým okolním vlivům, může začít hořet nebo explodovat, nebo může dojít k jeho neopravitelnému poškození. Může dojít k těžkým úrazům osob a ke vzniku věcných škod.



- ▶ Akumulátor chraňte před horkem a ohněm.
- ▶ Akumulátor neházejte do ohně.

- ▶ Akumulátor nenabíjete, nepoužívejte a neskladujte mimo uvedené teplotní rozsahy,  20.3.



- ▶ Akumulátor neponožte do kapalin.

- ▶ Akumulátor nepřibližujte ke kovovým malým předmětům.
- ▶ Akumulátor nevystavujte vysokému tlaku.
- ▶ Akumulátor nevystavujte mikrovlnám.
- ▶ Akumulátor chraňte před chemikáliemi a solemi.

4.6 Bezpečnosti odpovídající stav

4.6.1 Sací štěpkovač

Sací štěpkovač je ve stavu odpovídající bezpečnosti, když jsou splněny níže uvedené podmínky:

- Sací štěpkovač je nepoškozený.
- Sací štěpkovač je čistý.
- Ovládací prvky fungují a nejsou změněny.
- Uzávěr na záchytném vaku se dá zcela zapnout a rozepnout.
- Meze opotřebení nejsou překročeny.
- Je namontováno pouze originální příslušenství STIHL určené pro tento sací štěpkovač.
- Příslušenství je namontováno správně.

VAROVÁNÍ

- Ve stavu neodpovídající bezpečnosti nemohou konstrukční díly již bezpečně fungovat a bezpečnostní zařízení mohou být vyřazena z provozu. Může dojít k těžkým úrazům nebo usmrcení osob.
 - ▶ Pracujte s nepoškozeným sacím štěpkovačem.
 - ▶ Pokud je sací štěpkovač znečištěný: sací štěpkovač vyčistěte a nechte uschnout.
 - ▶ Sací štěpkovač neměňte.
 - ▶ Pokud nefungují ovládací prvky: se sacím štěpkovačem nepracujte.
 - ▶ Pokud se uzávěr na záchytném vaku nedá zcela zapnout nebo rozepnout: se sacím štěpkovačem nepracujte.
 - ▶ Dbejte na meze opotřebení a dodržujte je.
 - ▶ Namontujte originální příslušenství STIHL určené pro tento sací štěpkovač.
 - ▶ Příslušenství namontujte tak, jak je to popsáno v tomto návodu k použití nebo v návodu k použití daného příslušenství.
 - ▶ Do otvorů sacího štěpkovače nestrkejte žádné předměty.
 - ▶ Opotřebované nebo poškozené štítky s upozorněními vyměňte.

- ▶ V případě nejasností: vyhledejte odborného prodejce výrobků STIHL.

4.6.2 Akumulátor

Akumulátor je v bezpečnosti odpovídajícímu stavu, když jsou splněny níže uvedené podmínky:

- Akumulátor není poškozen.
- Akumulátor je čistý a suchý.
- Akumulátor funguje a není pozměněn.

VAROVÁNÍ

- Ve stavu neodpovídající bezpečnosti nemůže akumulátor již bezpečně fungovat. Osoby mohou utrpět těžká zranění.
 - ▶ Pracujte s nepoškozeným a fungujícím akumulátorem.
 - ▶ Poškozený nebo defektní akumulátor nenabíjete.
 - ▶ Pokud je akumulátor znečištěný: akumulátor vyčistit a nechat uschnout.
 - ▶ Pokud je akumulátor mokřý nebo vlhký: akumulátor nechat uschnout,  20.4.
 - ▶ Akumulátor neměnit.
 - ▶ Do otvorů akumulátoru nestrkejte žádné předměty.
 - ▶ Elektrické kontakty akumulátoru nespojujte a nezkratujte kovovými předměty.
 - ▶ Akumulátor neotvírejte.
 - ▶ Opotřebované nebo poškozené informační štítky vyměňte.
- Z poškozeného akumulátoru může vytékat kapalina. Pokud by se kapalina dostala do styku s pokožkou nebo očima, může dojít k podráždění pokožky či očí.
 - ▶ Zabraňte kontaktu s kapalinou.
 - ▶ Pokud došlo ke kontaktu s pokožkou: dotčená místa pokožky umyjte velkým množstvím vody a mýdlem.
 - ▶ Pokud došlo ke kontaktu s očima: vyplachujte oči nejméně po dobu 15 minut velkým množstvím vody a vyhledejte lékaře.
- Poškozený nebo defektní akumulátor může být nezvykle cítit, může kouřit nebo hořet. Může tak dojít k těžkým úrazům či úmrtí osob a ke vzniku věcných škod.
 - ▶ Pokud je akumulátor neobvykle cítit nebo kouří: akumulátor nepoužívejte a nepřibližujte ho k hořlavým látkám.
 - ▶ Pokud akumulátor hoří: pokuste se uhasit akumulátor hasicím přístrojem nebo vodou.

4.7 Pracovní postup

▲ VAROVÁNÍ

- Uživatel již v určitých situacích nemůže soustředěně pracovat. Uživatel může zakopnout, upadnout a těžce se zranit.
 - ▶ Pracujte klidně a s rozvahou.
 - ▶ Pokud jsou světelné poměry a viditelnost špatné: se sacím štěpkovačem nepracujte.
 - ▶ Sací štěpkovač obsluhujte sám/sama.
 - ▶ Nikdy se strojem nepracujte nad úroveň ramen.
 - ▶ Dávejte pozor na překážky.
 - ▶ Při práci stůjte na zemi a udržujte rovnováhu. Pokud je nutné pracovat ve výškách: používejte vysokozdviznou pracovní plošinu nebo bezpečné lešení.
 - ▶ Pokud se dostaví známky únavy: udělejte si pracovní přestávku.
 - ▶ Pracujte se zavřenými otvory na záchytném vaku.
- Pokud se sací štěpkovač během práce změní nebo se chová nezvyklým způsobem, může být v provozně nebezpečném stavu. Může dojít k těžkým úrazům osob a ke vzniku věcných škod.
 - ▶ Ukončete práci, vyjměte akumulátor a vyhledejte odborného prodejce STIHL.
- Během práce může sací štěpkovač způsobit vznik vibrací.
 - ▶ Práci přerušujte přestávkami.
 - ▶ Pokud se vyskytnou náznaky poruch prokrvení: vyhledejte lékaře.
- Rozvířený prach může sací štěpkovač elektrostaticky nabít. Za určitých okolních podmínek (např. suché okolí) se sací štěpkovač může znenadání vybit a mohou vzniknout jiskry. Jiskry mohou ve snadno hořlavém nebo explozivním okolí vyvolat požáry nebo exploze. Může tak dojít k těžkým úrazům či úmrtí osob a ke vzniku věcných škod.
 - ▶ Nikdy nepracujte ve snadno hořlavém nebo explozivním okolí.
- Pohybující se části kola dmychadla mohou uživatele poranit. Uživatel tím může utrpět těžké zranění.

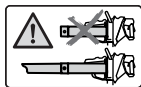

- ▶ Používejte sací štěpkovač jen s namontovanou sací trubicou a namontovanou hubicí.

- ▶ Nedotýkejte se pohybujících se částí kola dmychadla.
- ▶ Pokud jsou pohyblivé části v kole dmychadla zablokovány nějakým předmětem: vypněte sací štěpkovač a vyjměte akumulátor. Teprve potom předmět odstraňte.

- V nebezpečné situaci může uživatel propadnout panice a nosný systém nesejmout. Uživatel tím může utrpět těžké zranění.
 - ▶ Předem nacvičte odložení nosného systému.
 - ▶ Nekombinujte vzájemně více nosných systémů.

4.8 Přeprava

4.8.1 Sací štěpkovač

▲ VAROVÁNÍ

- Během přepravy se může sací štěpkovač převrátit nebo pohnout. Může dojít k úrazům osob a ke vzniku věcných škod.
 - ▶ Vyjměte akumulátor.



- ▶ Zajistěte sací štěpkovač upínacími popruhy, řemenem nebo sítkou tak, aby se nemohl převrátit ani pohnout.

4.8.2 Akumulátor

▲ VAROVÁNÍ

- Akumulátor není chráněn proti všem okolním vlivům. Pokud je akumulátor vystaven určitým okolním vlivům, může být poškozen a může dojít ke vzniku věcných škod.
 - ▶ Poškozený akumulátor nepřevravujte.
- Během přepravy se může akumulátor převrátit nebo pohnout. Může dojít k úrazům osob a ke vzniku věcných škod.
 - ▶ Akumulátor v balení zabalte tak, aby se nemohl pohybovat.
 - ▶ Balení zajistěte tak, aby se nemohlo pohybovat.

4.9 Skladování

4.9.1 Sací štěpkovač

▲ VAROVÁNÍ

- Děti nemohou rozpoznat ani odhadnout nebezpečí vyplývající ze sacího štěpkovače. Děti mohou utrpět těžké úrazy.



- ▶ Vyjměte akumulátor.
- ▶ Skladujte sací štěpkovač mimo dosah dětí.
- Elektrické kontakty na sacím štěpkovači a kovové konstrukční díly mohou vlivem vlhka zkorodovat. Sací štěpkovač se může poškodit.



► Vyjměte akumulátor.

- Skladujte sací štěpkovač v čistém a suchém stavu.

4.9.2 Akumulátor

▲ VAROVÁNÍ

- Děti nemohou rozpoznat ani odhadnout nebezpečí vyplývající z akumulátoru. Děti mohou utrpět těžké úrazy.
 - Akumulátor skladujte mimo dosah dětí.
- Akumulátor není chráněn proti všem okolním vlivům. Pokud je akumulátor vystaven určitým okolním vlivům, může dojít k neopravitelnému poškození.
 - Akumulátor skladujte v čistém a suchém stavu.
 - Skladujte akumulátor v uzavřeném prostoru.
 - Skladujte akumulátor odděleně od sacího štěpkovače.
 - Pokud je akumulátor uložen v nabíječe: odpojte síťový konektor a uložte akumulátor se stavem nabití mezi 40 % a 60 % (2 zelená svítící světla LED).
 - Akumulátor je třeba skladovat v rámci zadaných teplotních mezí, [19](#) 20.3.

4.10 Čištění, údržba a opravy

▲ VAROVÁNÍ

- Pokud je během čištění, údržby nebo opravy vsazen akumulátor, může dojít k nechtěnému zapnutí sacího štěpkovače. Může dojít k těžkým úrazům osob a ke vzniku věcných škod.



► Vyjměte akumulátor.

- Agresivní čisticí prostředky, čištění proudem vody nebo špičatými předměty mohou sací štěpkovač a akumulátor poškodit. Pokud sací štěpkovač nebo akumulátor nejsou čištěny tak, jak je to popsáno v tomto návodu k použití, nemohou konstrukční díly již správně fungovat a bezpečnostní zařízení mohou být vyřazena z provozu. Může dojít k těžkému zranění osob.
 - Čistěte sací štěpkovač a akumulátor tak, jak je to popsáno v tomto návodu k použití.
- Pokud sací štěpkovač nebo akumulátor nejsou správně udržovány nebo opravovány, nemohou konstrukční díly již správně fungovat a

bezpečnostní zařízení mohou být vyřazena z provozu. Může dojít k těžkým úrazům nebo usmrcení osob.

- Nikdy neprovádějte sami opravu nebo údržbu sacího štěpkovače.
- Pokud musí být provedena údržba či oprava sacího štěpkovače nebo akumulátoru: vyhledejte odborného prodejce STIHL.

5 Příprava sacího štěpkovače k použití

5.1 Příprava sacího štěpkovače k použití

Před každým započatím práce se musí provést níže uvedené kroky:

- Zajistěte, aby se níže uvedené konstrukční díly nacházely v bezpečném stavu:
 - Sací štěpkovač, [19](#) 4.6.1
 - Akumulátor, [19](#) 4.6.2.
- Zkontrolujte akumulátor, [19](#) 12.3.
- Akumulátor zcela nabijte, [19](#) 6.1.
- Vyčistěte sací štěpkovač, [19](#) 17.1.
- Namontujte hubici, [19](#) 8.1.
- Namontujte sací trubku, [19](#) 8.2.1.
- Namontujte záchytný vak, [19](#) 8.3.1.
- Zkontrolujte sací štěpkovač, [19](#) 12.2.
- Zkontrolujte ovládací prvky, [19](#) 12.1.
- Pokud tyto kroky nemohou být provedeny: sací štěpkovač nepoužívejte a vyhledejte odborného prodejce STIHL.

5.2 Spojte akumulátor pomocí rádiového rozhraní Bluetooth® s aplikací STIHL connected

- Zaktivujte rádiové rozhraní Bluetooth® na koncovém mobilním zařízení.
- Zaktivujte rádiové rozhraní Bluetooth® na akumulátoru, [19](#) 7.1.
- Z App Store si na koncové mobilní zařízení stáhněte aplikaci STIHL connected a vytvořte si účet.
- Otevřete aplikaci STIHL connected a přihlaste se.
- Přidejte akumulátor do aplikace STIHL connected a postupujte podle pokynů na obrazovce.

Možnosti kontaktu a další informace jsou k nalezení na <https://support.stihl.com> nebo v aplikaci STIHL connected.

Aplikace STIHL connected je k dispozici v závislosti na trhu.

6 Nabíjení akumulátoru a světla LED

6.1 Nabíjení akumulátoru

Délka doby nabíjení závisí na různých vlivech, např. na teplotě akumulátoru nebo na teplotě okolí. Aby se dosáhlo optimálního výkonu, dbejte na dodržování doporučených teplotních mezí, 19.20.4. Skutečná délka doby nabíjení se může odchýlovat od uvedených délek doby nabíjení. Délka doby nabíjení je uvedena na adrese www.stihl.com/charging-times.

- ▶ Akumulátor nabíjejte tak, jak je popsáno v návodu k použití pro nabíječky STIHL AL 101, 301, 301-4, 500, 501.

6.2 Indikace stavu nabití

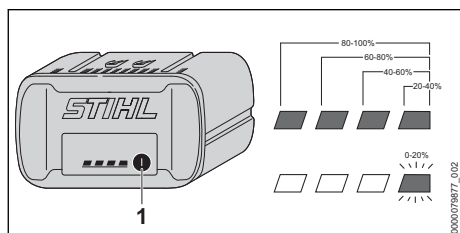

- ▶ Stiskněte tlačítko (1). Světla LED svítí po dobu cca 5 vteřin zeleně a udávají stav nabití.
- ▶ Pokud pravé světlo LED bliká zeleně: nabíjete akumulátor.

6.3 Světla LED na akumulátoru

Světla LED mohou signalizovat stav nabití akumulátoru nebo poruchy. Světla LED mohou svítit nebo blikat zeleně nebo červeně.

Pokud světla LED svítí nebo blikají zeleně, je signalizován stav nabití.

- ▶ Pokud světla LED svítí nebo blikají červeně: odstraňte závady, 19.1. V sacím štěpkovači nebo v akumulátoru je porucha.

7 Aktivace a deaktivace rádiového rozhraní Bluetooth®

7.1 Aktivace rádiového rozhraní Bluetooth®

- ▶ Pokud má akumulátor rádiové rozhraní Bluetooth®: stiskněte tlačítko a držte ho stisknuté tak dlouho, dokud se modře nezsvítí světlo

LED „BLUETOOTH®“ vedle symbolu  na cca 3 vteřin.

Rádiové rozhraní Bluetooth® na akumulátoru je zaktivováno.

7.2 Deaktivace rádiového rozhraní Bluetooth®

- ▶ Pokud má akumulátor rádiové rozhraní Bluetooth®: stiskněte tlačítko a držte ho stisknuté tak dlouho, dokud světlo LED „BLUETOOTH®“ vedle symbolu  nezabliká šestkrát modře. Rádiové rozhraní Bluetooth® na akumulátoru je deaktivováno.

7.3 Obnovení továrního nastavení akumulátoru s rádiovým rozhraním Bluetooth® (AP 200.0 S, 300 S, 300.0 S, 500.0 S)

Pokud se obnoví tovární nastavení akumulátoru, dojde k vymazání všech specifických uživatelských dat.

- ▶ Stiskněte tlačítko 4 krát rychle za sebou a počtvrté ho držte stisknuté tak dlouho, dokud světlo LED „BLUETOOTH®“ vedle symbolu  neblíká modře.
- ▶ Tlačítko okamžitě uvolněte.
- ▶ Spojte akumulátor s aplikací STIHL connected a zkontrolujte, zda došlo k vymazání všech specifických uživatelských dat.

8 Smontování sacího štěpkovače

8.1 Montáž trysky

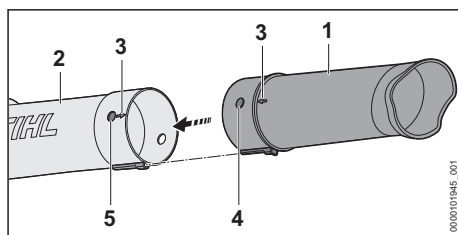

- ▶ Uvedte otvor (5) a čep (4) do stejné výšky. Šipky (3) směřují k sobě.
- ▶ Nastrčte hubici (1) na sací trubku (2). Hubice (1) se slyšitelně zajistí a nemusí se již demontovat.

8.2 Montáž a demontáž sací trubky

8.2.1 Montáž sací trubky

- ▶ Vypněte sací štěpkovač a vyjměte akumulátor.

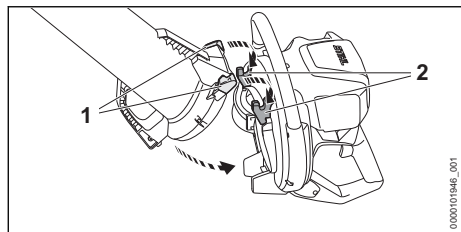

- ▶ Zavěste otvory (1) do háčků (2).
 - ▶ Usadte sací trubku kyvným pohybem do dmychadla.
- Sací trubka (3) se slyšitelně zaaretuje.

8.2.2 Demontáž sací trubky

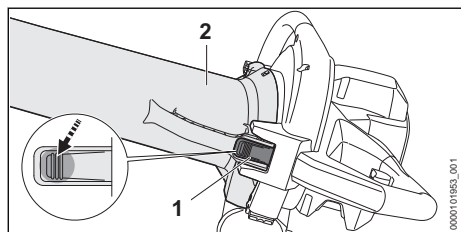

- ▶ Vypněte sací štěpkovač a vyjměte akumulátor.
- ▶ Pevně přidrže sací trubku (2) a vytáhněte zarážkovou páčku (1).
- ▶ Vytáhněte sací trubku (2) z tělesa dmychadla.

8.3 Montáž a demontáž záchytného vaku

8.3.1 Montáž záchytného vaku

- ▶ Vypněte sací štěpkovač a vyjměte akumulátor.
- ▶ Uzavřete otvor na záchytném vaku.

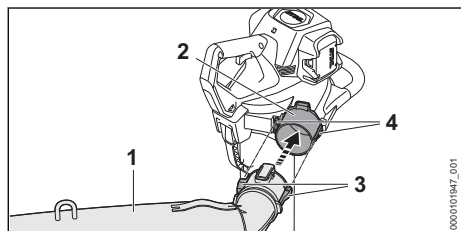

- ▶ Nasuňte záchytný vak (1) přes otvor (2) tak, aby boční vodička (4) lícovala s vybráními (3). Záchytný vak se slyšitelně zajistí.

8.3.2 Demontáž záchytného vaku

- ▶ Vypněte sací štěpkovač a vyjměte akumulátor.

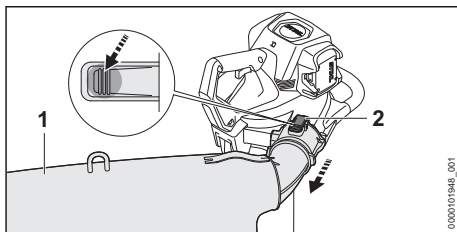

- ▶ Stiskněte zarážkovou páčku (2) a stisknutou ji držte.
- ▶ Stáhněte záchytný vak (1).

9 Nastavení sacího štěpko- vače pro uživatele

9.1 Nasazení a nastavení nosného systému

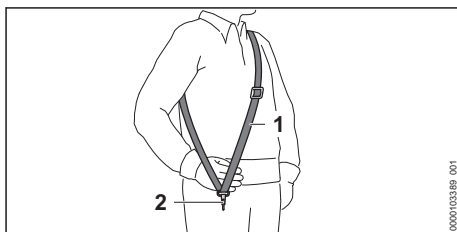

- ▶ Nasaďte si jednoramenní závěsné zařízení (1).
- ▶ Jednoramenní závěsné zařízení (1) nastavte tak, aby karabinka (2) ležela asi o šířku jedné dlaně pod pravým bokem.

10 Vsazení a vyjmutí akumu- látoru

10.1 Vsazení akumulátoru

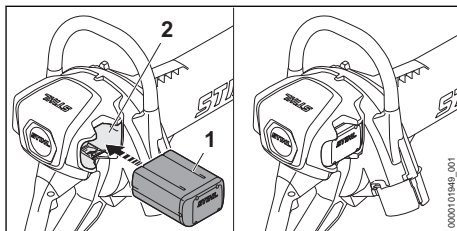

- ▶ Akumulátor (1) zamáčkněte do akumulátorové šachty (2) až na doraz.
- Akumulátor (1) s kliknutím zapadne a je zafixován.

10.2 Vyjmutí akumulátoru

- ▶ Jednu ruku držte před akumulátorovou šachtou tak, aby akumulátor (2) nemohl vypadnout.

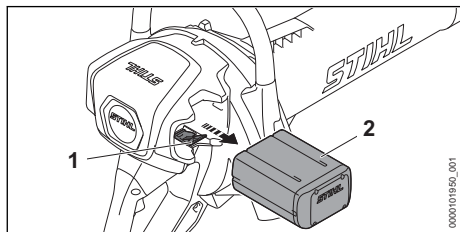

- ▶ Stiskněte aretační páčku (1). Akumulátor (2) je odjištěný a lze ho vyjmout.

11 Zapnutí a vypnutí sacího štěpkovače

11.1 Zapnutí sacího štěpkovače

- ▶ Držte sací štěpkovač pevně pravou rukou za ovládací rukojeť tak, aby palec obepínal ovládací rukojeť.
- ▶ Držte sací štěpkovač levou rukou za kruhovou trubkovou rukojeť tak, aby palec obepínal kruhovou trubkovou rukojeť.

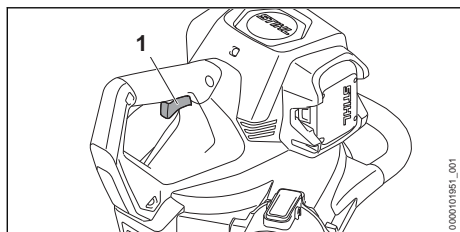

- ▶ Ukazovákem stiskněte spínací páku (1) a držte ji stisknutou. Sací štěpkovač akceleruje a materiál určený k nasávání se nasává.

Čím dále se spínací páka (1) tiskne, tím více materiálu se nasává.

11.2 Vypnutí sacího štěpkovače

- ▶ Pusťte spínač. Materiál určený k nasávání se již nenasává.
- ▶ Pokud je materiál i nadále nasáván: vyjměte akumulátor a vyhledejte odborného prodejce výrobků STIHL.
- ▶ Sací štěpkovač je defektní.

12 Kontrola sacího štěpkovače a akumulátoru

12.1 Kontrola ovládacích prvků

Spínač

- ▶ Vyjměte akumulátor.
- ▶ Stisknutí spínací páky
- ▶ Pokud se spínač těžko pohybuje nebo se neodpruží do výchozí polohy: sací štěpkovač nepoužívejte a vyhledejte odborného prodejce výrobků STIHL.
- ▶ Spínací páka je defektní.

Zapnutí sacího štěpkovače

- ▶ Vsaďte akumulátor.
- ▶ Stiskněte spínací páku a držte ji stisknutou. Materiál určený k nasávání je nasáván
- ▶ Pokud 3 LED blikají červeně: vyjměte akumulátor a vyhledejte odborného prodejce výrobků STIHL.
- ▶ V sacím štěpkovači je porucha.
- ▶ Pusťte spínač. Materiál určený k nasávání se již nenasává
- ▶ Pokud je materiál i nadále nasáván: vyjměte akumulátor a vyhledejte odborného prodejce výrobků STIHL.
- ▶ Sací štěpkovač je defektní.

12.2 Kontrola sacího štěpkovače

- ▶ Vypněte sací štěpkovač a vyjměte akumulátor.

Kontrola sací trubky

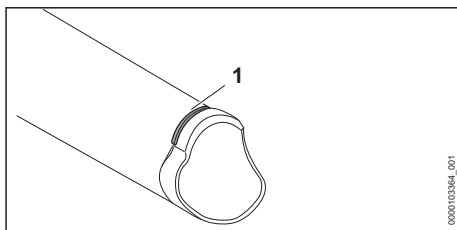

- ▶ Zkontrolujte, je-li značka opotřebení (1) na sací trubce viditelná.
- ▶ Pokud značka opotřebení na sací trubce není viditelná: sací štěpkovač nepoužívejte a vyhledejte odborného prodejce výrobků STIHL.
- ▶ V případě nejasností: vyhledejte odborného prodejce výrobků STIHL.

Kontrola opotřebitelné vložky

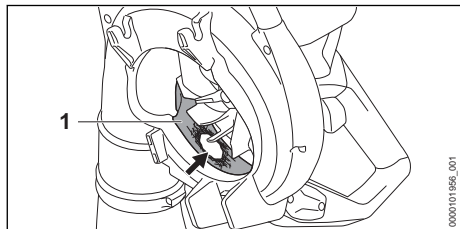

- ▶ Demontujte sací trubku.
- ▶ Zkontrolujte, je-li opotřebitelná vložka (1) poškozená.
- ▶ Pokud je opotřebitelná vložka poškozená: sací štěpkovač nepoužívejte a vyhledejte odborného prodejce výrobků STIHL.
- ▶ V případě nejasností: vyhledejte odborného prodejce STIHL.

12.3 Kontrola akumulátoru

- ▶ Stisknout tlačítko na akumulátoru. Světla LED svítí nebo blikají.
 - ▶ Pokud světla LED nesvítí nebo neblíkají: akumulátor nepoužívat a vyhledat odborného prodejce výrobků STIHL.
- V akumulátoru je porucha.

13 Práce se sacím štěpkovačem

13.1 Jak sací štěpkovač držet a vést

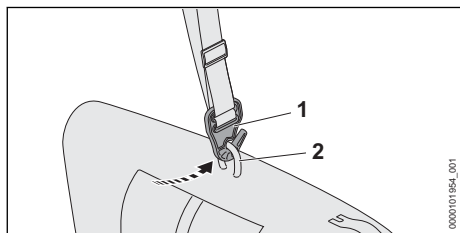

- ▶ Zavěste závěsný držák (2) do háčku (1).

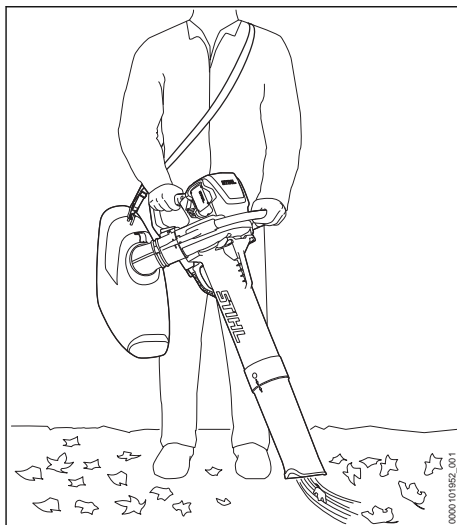

- ▶ Držte sací štěpkovač pevně levou rukou za trubkovou rukojeť a pravou rukou za ovládací rukojeť a veděte ho tak, aby palec levé ruky pevně obepínal trubkovou rukojeť a palec pravé ruky ovládací rukojeť.

13.2 Vysávání a rozměňování

Vysávání suchého a jemného materiálu

Pokud se vysává suchý nebo jemný materiál: záchytný vak zcela uzavřete.

- ▶ Vypněte sací štěpkovač a vyjměte akumulátor.

Uzavření záchytného vaku

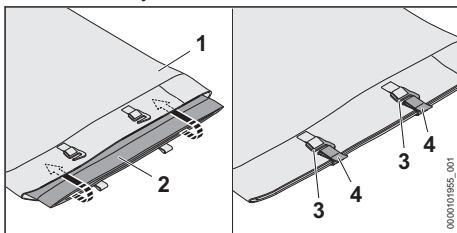

- ▶ Uzavřete otvor (2), překlópte a vložte jej do kapsy na záchytném vaku (1).
- ▶ Zavřete uzávěry (4) pomocí háčků (3).

Uzavření odvětrání záchytného vaku

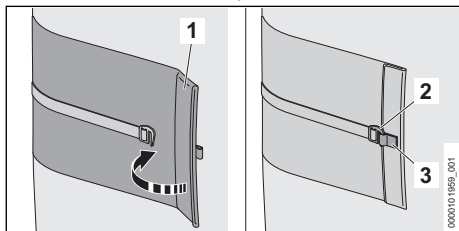

- ▶ Uzavřete otvor (1) a překlopte jej.
- ▶ Zavřete uzávěr (3) pomocí háčku (2).

Vysávání vlhkého materiálu

Pokud se vysává vlhký nebo mokrá materiál: pro konstantní výměnu vzduchu otevřete odvětrání záchytného vaku.

Vysávání

- ▶ Nasměrujte trysku k zemi.
- ▶ Pomalu a kontrolovaně krácejte vpřed.

Abyste dosáhli optimálního výkonu, dbejte na dodržování doporučených teplotních mezí,  20.4.

13.3 Aktivace funkce Boost

Když je aktivována funkce Boost, fouká sací štěpkovač s maximálním výkonem.

Funkce Boost ovlivňuje provozní dobu akumulátoru. Čím déle je funkce Boost aktivována, tím kratší je provozní doba akumulátoru.

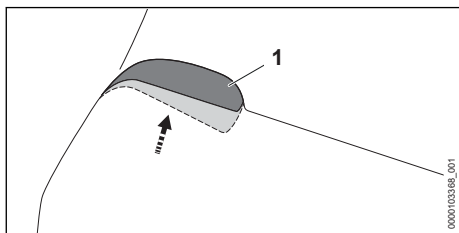

- ▶ Spínací páku (1) tlakem přesuňte a držte ji v této poloze.
Funkce Boost je aktivována.

Po puštění spínací páky (1) je funkce Boost deaktivována.

13.4 Vyprazdňování záchytného vaku

- ▶ Vypněte sací štěpkovač a vyjměte akumulátor.
- ▶ Demontujte záchytný vak ze sacího štěpkovače.

- ▶ Záchytný vak noste za závěsné držáky tak, aby jeho obsah nemohl vypadnout z otvorů odvětrání záchytného vaku.
- ▶ Úplně rozepněte otvor na záchytném vaku a odvětrání záchytného vaku a obsah zlikvidujte v souladu s předpisy.
- ▶ Uzavřete úplně otvor na záchytném vaku.
- ▶ Namontujte záchytný vak na sací štěpkovač.

14 Po skončení práce

14.1 Po skončení práce

- ▶ Vypněte sací štěpkovač a vyjměte akumulátor.
- ▶ Vyprázdněte záchytný vak.
- ▶ Pokud je sací štěpkovač mokrá: nechejte sací štěpkovač uschnout.
- ▶ Pokud je záchytný vak mokrá: nechejte ho uschnout.
- ▶ Pokud je akumulátor mokrá nebo vlhký: akumulátor nechejte uschnout,  20.4.
- ▶ Vyčistěte sací štěpkovač.
- ▶ Vyčistěte záchytný vak.
- ▶ Vyčistěte akumulátor.

15 Přeprava

15.1 Přeprava sacího štěpkovače

- ▶ Vypněte sací štěpkovač a vyjměte akumulátor.

Přenášení sacího štěpkovače

- ▶ Přenášejte sací štěpkovač pevně levou rukou za kruhovou trubkovou rukojeť a pravou rukou za ovládací rukojeť tak, aby palec levé ruky pevně obepínal kruhovou trubkovou rukojeť a palec pravé ruky ovládací rukojeť.

Přeprava sacího štěpkovače ve vozidle

- ▶ Zajistěte sací štěpkovač tak, aby se nemohl převrátit ani pohnout.

15.2 Přeprava akumulátoru

- ▶ Vypněte sací štěpkovač a vyjměte akumulátor.
- ▶ Zajistěte, aby byl akumulátor ve stavu odpovídající bezpečnosti.
- ▶ Akumulátor zabalte tak, aby se v balení nemohl pohybovat.
- ▶ Balení zajistěte tak, aby se nemohlo pohybovat.

Akumulátor podléhá požadavkům pro přepravu nebezpečných nákladů. Akumulátor je zařazen jako UN 3480 (lithium-iontové baterie) a byl přezkoušen podle manuálu UN Zkoušky a kritéria, díl III, podkapitola 38.3.

Převpravní předpisy jsou uvedené na adrese www.stihl.com/safety-data-sheets.

16 Skladování

16.1 Skladování sacího štěpkovače

- ▶ Vypněte sací štěpkovač a vyjměte akumulátor.
- ▶ Sací štěpkovač skladujte tak, aby byly splněny níže uvedené podmínky:
 - Sací štěpkovač se nemůže převrátit ani pohnout.
 - Sací štěpkovač je mimo dosah dětí.
 - Sací štěpkovač je čistý a suchý.
 - Záchytný vak je čistý a suchý.

16.2 Skladování akumulátoru

STIHL doporučuje skladovat akumulátor ve stavu nabití mezi 40 % a 60 % (2 zeleně svítící LED).

- ▶ Akumulátor skladujte tak, aby byly splněny níže uvedené podmínky:
 - Akumulátor je mimo dosah dětí.
 - Akumulátor je čistý a suchý.
 - Akumulátor je v uzavřeném prostoru.
 - Akumulátor je oddělený od sacího štěpkovače.
 - Pokud je akumulátor uložen v nabíječce: odpojte síťový konektor a uložte akumulátor se stavem nabití mezi 40 % a 60 % (2 zelená svítící světla LED).
 - Akumulátor neskladujte mimo udávané teplotní rozsahy,  20.3.

UPOZORNĚNÍ

- Pokud se akumulátor neskladuje tak, jak je popsáno v tomto návodu k použití, může dojít k jeho úplnému vybití a nevratnému poškození.
 - ▶ Před uskladněním vybitý akumulátor nabijte. STIHL doporučuje skladovat akumulátor ve stavu nabití mezi 40 % a 60 % (2 zeleně svítící světla LED).
 - ▶ Skladujte akumulátor odděleně od sacího štěpkovače.

19 Odstranění poruch

19.1 Odstranění poruch na sacím štěpkovači nebo akumulátoru

Porucha	Světla LED na akumulátoru	Příčina	Odstranění závady
Při zapnutí se sací štěpkovač nerozběhne.	1 světlo LED bliká zeleně.	Stav nabití akumulátoru je příliš nízký.	▶ Akumulátor zcela nabijte tak, jak je popsáno v návodu k použití pro nabíječky STIHL AL 101, 301, 301-4, 500, 501.
	1 světlo LED svítí červeně.	Akumulátor je příliš teplý nebo příliš studený.	▶ Vyjměte akumulátor. ▶ Nechte akumulátor vychladnout nebo zahřát.
	3 světla LED blikají červeně.	V sacím štěpkovači je porucha.	▶ Vyjměte akumulátor. ▶ Vyčistěte elektrické kontakty v akumulátorové šachtě.

17 Čištění

17.1 Čištění sacího štěpkovače

- ▶ Vypněte sací štěpkovač a vyjměte akumulátor.
- ▶ Vyčistěte sací štěpkovač vlhkým hadrem.
- ▶ Vyčistěte větrací šterbiny štětce.
- ▶ Prostor kolem kola dmychadla vyčistěte vlhkým hadrem.
- ▶ Záchytný vak vyklepejte a vyčistěte vlhkým hadrem.
- ▶ Odstraňte z akumulátorové šachty cizí předměty a vyčistěte akumulátorovou šachtu vlhkým hadrem.
- ▶ Elektrické kontakty v akumulátorové šachtě vyčistěte štětce nebo měkkým kartáčem.

17.2 Čištění akumulátoru

- ▶ Akumulátor vyčistit vlhkým hadrem.

18 Údržba a opravy

18.1 Údržba a opravy sacího štěpkovače



Uživatel nemůže na sacím štěpkovači provádět údržbářské úkony a opravy sám.

- ▶ Pokud se na sacím štěpkovači musí provést údržbářské úkony nebo je sací štěpkovač poškozen či defektní: vyhledejte odborného prodejce výrobků STIHL.

18.2 Údržba a opravy akumulátoru

Na akumulátoru nemusí být prováděny žádné údržbářské úkony a nemůže být opravován.

- ▶ Pokud je akumulátor defektní nebo poškozený: akumulátor vyměnit.

Porucha	Světla LED na akumulátoru	Příčina	Odstranění závady
			<ul style="list-style-type: none"> ▶ Vsaďte akumulátor. ▶ Zapněte sací štěpkovač. ▶ Pokud 3 světla LED i nadále červeně blikají: sací štěpkovač nepoužívejte a vyhledejte odborného prodejce STIHL.
	3 světla LED svítí červeně.	Sací štěpkovač je příliš teplý.	<ul style="list-style-type: none"> ▶ Vyjměte akumulátor. ▶ Nechejte sací štěpkovač vychladnout.
	4 LED blikají červeně.	V akumulátoru došlo k poruše.	<ul style="list-style-type: none"> ▶ Vyjměte akumulátor a opět ho vsaďte. ▶ Zapněte sací štěpkovač. ▶ Pokud 4 světla LED i nadále červeně blikají: akumulátor nepoužívejte a vyhledejte odborného prodejce výrobků STIHL.
		Elektrické spojení mezi sacím štěpkovačem a akumulátorem je přerušeno.	<ul style="list-style-type: none"> ▶ Vyjměte akumulátor. ▶ Vyčistěte elektrické kontakty v akumulátorové šachtě. ▶ Vsaďte akumulátor.
		Je vlhký sací štěpkovač nebo akumulátor.	<ul style="list-style-type: none"> ▶ Nechejte sací štěpkovač nebo akumulátor uschnout,  20.4.
Sací štěpkovač se za provozu vypíná.	3 světla LED svítí červeně.	Sací štěpkovač je příliš teplý.	<ul style="list-style-type: none"> ▶ Vyjměte akumulátor. ▶ Nechejte sací štěpkovač vychladnout.
		Vyskytla se elektrická porucha.	<ul style="list-style-type: none"> ▶ Vyjměte akumulátor a opět ho vsaďte. ▶ Zapněte sací štěpkovač.
Sací výkon je příliš nízký.		Záchytný vak je plný nebo znečištěný.	<ul style="list-style-type: none"> ▶ Vyjměte akumulátor. ▶ Vyprázdněte záchytný vak. ▶ Vyčistěte záchytný vak.
		Je ucpané koleno nebo kolo dmyhadla.	<ul style="list-style-type: none"> ▶ Vyjměte akumulátor. ▶ Vyčistěte sací štěpkovač.
Provozní doba sacího štěpkovače je příliš krátká.		Akumulátor není zcela nabitý.	<ul style="list-style-type: none"> ▶ Akumulátor zcela nabijte tak, jak je popsáno v návodu k použití pro nabíječky STIHL AL 101, 301, 301-4, 500, 501.
		Životnost akumulátoru je překročena.	<ul style="list-style-type: none"> ▶ Vyměňte akumulátor.
Akumulátor s  nemůže být pomocí aplikace STIHL connected nalezen.		Rádiové rozhraní Bluetooth® na akumulátoru nebo na koncovém mobilním zařízení je deaktivováno.	<ul style="list-style-type: none"> ▶ Zaktivujte rádiové rozhraní Bluetooth® na akumulátoru a na koncovém mobilním zařízení.
		Vzdálenost mezi akumulátorem a koncovým mobilním zařízením je příliš velká.	<ul style="list-style-type: none"> ▶ Vzdálenost zmenšete,  20.1. ▶ Pokud i nadále nemůže být akumulátor pomocí aplikace STIHL connected nalezen: vyhledejte odborného prodejce STIHL.

19.2 Podpora a pomoc pro použití výrobku

Podporu a pomoc pro použití výrobku lze získat u odborného prodejce výrobků STIHL.

Možnosti kontaktu a další informace naleznete pod <https://support.stihl.com> oder www.stihl.com.

20 Technická data

20.1 Sací štěpkovač STIHL SHA 140.0

- Přípustné akumulátory:
 - STIHL AP
- Maximální rychlost vzduchu: 24 m/s
- Průtok vzduchu: 910 m³/h
- Objem záchytného vaku: 55 l

- Hmotnost bez akumulátoru: 5,10 kg
- Druh elektrické ochrany: IPX4 (ochrana proti vodě stříkající ze všech stran)

Délka provozní doby je uvedena na adrese www.stihl.com/battery-life.

20.2 Akumulátor STIHL AP

- Akumulátorová technologie: lithium-iontový
- napětí: 36 V
- kapacita v Ah: viz výkonový štítek
- obsah energie ve Wh: viz výkonový štítek
- Hmotnost v kg: viz výkonový štítek
- Rádiové rozhraní Bluetooth® (pouze pro akumulátory s ):
 - Spojení dat: Bluetooth® 5.1. Mobilní koncové zařízení musí být kompatibilní s Bluetooth® Low Energy 5.0 a podporovat Generic Access Profile (GAP).
 - Kmitočtové pásmo: pásmo ISM 2,4 GHz
 - Vyzářovaný maximální vysílací výkon: 1 mW
 - Dosah signálu: cca 10 m. Síla signálu je závislá na okolních podmínkách a mobilním koncovém zařízení. Dosah může v závislosti na vnějších podmínkách, včetně použitého přijímače, silně kolísat. V uzavřených místnostech a skrz kovové bariéry (například stěny, regály, kufry) může být dosah zřetelně menší.
 - Požadavky na operační systém mobilního koncového zařízení: Android nebo iOS (v aktuální verzi nebo vyšší)

Dodávaný výkon akumulátoru se může lišit v závislosti na použitém akumulátorovém výrobku.

20.3 Teplotní rozsahy



VAROVÁNÍ

- Akumulátor není chráněn proti všem okolním vlivům. Pokud je akumulátor vystaven určitým okolním vlivům, může začít hořet nebo explodovat. Může dojít k těžkým úrazům osob a ke vzniku věcných škod.
 - ▶ Nenabíjejte akumulátor při teplotě nižší než - 20 °C a vyšší než + 50 °C.
 - ▶ Nepoužívejte sací štěpkovač ani akumulátor při teplotě nižší než - 20 °C a vyšší než + 50 °C.
 - ▶ Neskladujte sací štěpkovač ani akumulátor při teplotě nižší než - 20 °C a vyšší než + 70 °C.

20.4 Doporučené teplotní rozsahy

Aby se dosáhlo optimálního výkonu sacího štěpkovače a akumulátoru, dbejte na dodržování doporučených teplotních mezí:

- Nabíjení: 5 °C až 40 °C
- Použití: - 10 °C až + 40 °C
- Skladování: - 20 °C až + 50 °C

Pokud je akumulátor nabíjen, používán nebo skladován mimo doporučené teplotní rozsahy, může dojít ke snížení jeho výkonu.

Pokud je akumulátor mokrá, nebo vlhký, nechte akumulátor vyschnout minimálně 48 h při teplotě nad + 15 °C a pod + 50 °C, jakož i při vlhkosti nižší než 70 %. Vyšší vlhkost může prodloužit dobu sušení.

20.5 Akustické a vibrační hodnoty

Hodnota K pro hladinu akustického tlaku je 2 dB(A). Hodnota K pro hladinu akustického výkonu je 2 dB(A). Hodnota K pro vibrační hodnoty je 2 m/s².

STIHL doporučuje nosit ochranu sluchu.

- Hladina akustického tlaku L_{pA} měřená podle IEC 62841-4-6: 83 dB(A).
- Hladina akustického výkonu L_{WA} měřená podle IEC 62841-4-6: 96 dB(A).
- Vibrační hodnota a_{HV} měřená podle IEC 62841-4-6, ovládací rukojeť: 0,7 m/s².
- Vibrační hodnota a_{HV} měřená podle IEC 62841-4-6, kruhová trubková rukojeť: 0,6 m/s².

Uvedené akustické a vibrační hodnoty se měřily podle normovaného zkušební postupu a mohou se použít pro porovnání s elektrickými stroji. Skutečně vznikající akustické a vibrační hodnoty se mohou od uvedených hodnot odchýlovat, závisí to na druhu a způsobu použití a využívaného příslušenství. Uvedené akustické a vibrační hodnoty se mohou použít pro prvotní odhad akustické a vibrační zátěže. Skutečná akustická a vibrační zátěž se musí odhadnout. Mohou se přitom zohlednit také doby, ve kterých je elektrický stroj vypnutý, a takové doby, ve kterých je sice zapnutý, ale běží bez zátěže.

Údaje ke splnění směrnice 2002/44/ES pro zaměstnavatele o vibracích viz www.stihl.com/vib.

20.6 REACH

REACH je názvem ustanovení EG o registraci, klasifikaci a povolení chemikálií.

Informace ohledně splnění ustanovení REACH se nacházejí pod www.stihl.com/reach.

21 Kombinace z nosných systémů

21.1 Kombinace z nosných systémů

Záchytný vak sacího štěpkovače musí být používán v kombinaci s nosným systémem. Nosné systémy, které se smějí používat, jsou uvedeny zde:



Jednoramenní závěsné zařízení

22 Náhradní díly a příslušenství

22.1 Náhradní díly a příslušenství

STIHL Tyto symboly označují originální náhradní díly STIHL a originální příslušenství STIHL.

STIHL doporučuje používat originální náhradní díly STIHL a originální příslušenství STIHL.

Náhradní díly a příslušenství jiných výrobců nemohou být i přes pečlivý monitoring trhu firmou STIHL posouzeny ohledně jejich spolehlivosti, bezpečnosti a vhodnosti a STIHL také nemůže ručit za jejich použití.

Originální náhradní díly STIHL a originální příslušenství STIHL jsou k dostání u odborného prodejce výrobků STIHL.

23 Likvidace

23.1 Likvidace sacího štěpkovače a akumulátoru

Informace týkající se likvidace jsou k dostání u místních úřadů a odborného prodejce STIHL.

Nesprávná likvidace může být zdraví škodlivá a zatěžovat životní prostředí.

- ▶ Výrobky STIHL včetně obalů odevzdejte na vhodném sběrném místě k opětovnému zhodnocení v souladu s místními předpisy.
- ▶ Nelikvidujte s domácím odpadem.

24 Prohlášení o konformitě EU

24.1 Sací štěpkovač STIHL SHA 140.0

ANDREAS STIHL AG & Co. KG
Badstraße 115
D-71336 Waiblingen

Německo

na vlastní zodpovědnost prohlašuje, že výrobek

- konstrukce: akumulátorový sací štěpkovač
- výrobní značka: STIHL
- typ: SHA 140.0
- Sériová identifikace: SA07

odpovídá příslušným předpisům ve znění směrnic 2011/65/EU, 2006/42/ES, 2014/30/EU a 2000/14/ES a je vyvinut a vyroben podle následujících norem ve verzích platných vždy k datu výroby: EN 55014-1, EN 55014-2 a EN 62841-1 se zohledněním IEC 62841-4-6 a prEN 62841-4-6.

Ke zjištění naměřené a zaručené hladiny akustického výkonu se postupovalo podle směrnice 2000/14/ES, příloha V.

- Naměřená hladina akustického výkonu: 96 dB(A)
- Zaručená hladina akustického výkonu: 98 dB(A)

Technické podklady jsou uloženy v oddělení homologace výrobků společnosti ANDREAS STIHL AG & Co. KG.

Rok výroby, země výroby a výrobní číslo jsou uvedeny na sacím štěpkovači.

Waiblingen, 01.02.2024

ANDREAS STIHL AG & Co. KG

V zast. 

Robert Olma, Vice President, Regulatory Affairs & Global Governmental Relations

25 UKCA-Prohlášení o konformitě

25.1 Sací štěpkovač STIHL SHA 140.0

**UK
CA**

ANDREAS STIHL AG & Co. KG
Badstraße 115
D-71336 Waiblingen

Německo

na vlastní zodpovědnost prohlašuje, že výrobek
– konstrukce: akumulátorový sací štěpkovač
– výrobní značka: STIHL
– typ: SHA 140.0
– Sériová identifikace: SA07

odpovídá příslušným ustanovením nařízení Spojeného království The Restriction of the Use of Certain Hazardous Substances in Electrical and Electronic Equipment Regulations 2012, Supply of Machinery (Safety) Regulations 2008, Electromagnetic Compatibility Regulations 2016 a Noise Emission in the Environment by Equipment for use Outdoors Regulations 2001 a byl vyvinut a vyroben ve shodě s verzemi níže uvedených norem platnými k datu výroby: EN 55014-1, EN 55014-2 a EN 62841-1 se zohledněním IEC 62841-4-6 a prEN 62841-4-6.

Ke zjištění naměřené a zaručené hladiny akustického výkonu bylo postupováno podle nařízení Spojeného království Noise Emission in the Environment by Equipment for use Outdoors Regulations 2001, Schedule 8.

- Naměřená hladina akustického výkonu: 96 dB(A)
- Zaručená hladina akustického výkonu: 98 dB(A)

Technické podklady jsou uloženy ve společnosti ANDREAS STIHL AG & Co. KG.

Rok výroby, země výroby a výrobní číslo jsou uvedeny na sacím štěpkovači.

Waiblingen, 01.02.2024

ANDREAS STIHL AG & Co. KG

V zast. 

Robert Olma, Vice President, Regulatory Affairs & Global Governmental Relations

26 Adresy

Hlavní sídlo firmy STIHL

ANDREAS STIHL AG & Co. KG
Postfach 1771
D-71307 Waiblingen

Distribuční společnost STIHL

ČEŠKA REPUBLIKA

Andreas STIHL, spol. s r.o.
Chrlická 753
664 42 Modřice

27 Všeobecné bezpečnostní pokyny pro elektrické stroje

27.1 Úvod

V této kapitole jsou uvedeny předformulované, všeobecně platné bezpečnostní pokyny v normě EN/IEC 62841 pro rukou vedené, motorem poháněné elektrické stroje a nářadí.

STIHL tyto texty musí otisknout.

Bezpečnostní pokyny k zabránění elektrické rány, uvedené pod bodem "Elektrická bezpečnost", nejsou aplikovatelné na akumulátorové výrobky STIHL.

VAROVÁNÍ

- **Přečtěte si všechny bezpečnostní pokyny, návody, ilustrace a technická data, jimiž je tento elektrický stroj opatřen.** Zanedbání a nedodržení následujících pokynů mohou způsobit úraz elektrickým proudem, požár a/nebo další těžké úrazy. **Všechny bezpečnostní pokyny a návody bezpečně uložte pro další použití.**

Pojem „elektrický stroj“, používaný v bezpečnostních pokynech, se vztahuje na elektrické nářadí napájené ze sítě (se síťovým kabelem) nebo na elektrické nářadí napájené akumulátorem (bez síťového kabelu).

27.2 Bezpečnost pracoviště

- a) **Své pracoviště udržujte v čistém stavu a dobře osvětlené.** Nepořádek nebo neosvětlené pracoviště mohou vést k úrazům.
- b) **Nikdy s elektrickým strojem nepracujte v prostředí ohroženém explozí, ve kterém se nacházejí hořlavé kapaliny, plyny nebo vznětlivý prach jakéhokoli druhu.** Elektrické stroje produkují elektrické jiskry, které by mohly vznětlivý prach či vznětlivé výpary zapálit.
- c) **Během práce s elektrickým strojem nepouštějte děti a jiné osoby do jeho blízkosti.** V případě odpoutání pozornosti by mohlo dojít ke ztrátě vaší kontroly nad elektrickým strojem.

27.3 Elektrická bezpečnost

- a) **Připojovací elektrická vidlice elektrického stroje musí být vhodná pro síťovou zásuvku.**

Elektrická vidlice se nikdy nesmí žádným způsobem pozměňovat. Nikdy nepoužívejte žádné adaptérové vidlice v kombinaci s elektrickými stroji s ochranným uzemněním.

Nezměněné elektrické vidlice a vhodné zásuvky snižují nebezpečí úrazu elektrickým proudem.

- b) **Vyhnete se tělesným kontaktům s uzemněnými plochami například trubek, topných těles, elektrických sporáků a ledniček.** Existuje zde zvýšené riziko úrazu elektrickým proudem v případě, že je vaše tělo uzemněno.
- c) **Elektrické stroje nikdy nenechávejte na dešti či v mokru.** Proniknutí vody do elektrického stroje zvyšuje riziko úrazu elektrickým proudem.
- d) **Připojovací kabel nikdy nepoužívejte k jinému než patřičnému účelu. Nikdy nepoužívejte připojovací kabel k nošení, tažení nebo k vytažení vidlice z elektrického stroje. Připojovací kabel se nikdy nesmí dostat do blízkosti zdrojů vysokých teplot, oleje, ostrých hran nebo jakýchkoli pohyblivých dílů.** Poškozené či zamotané připojovací kabely zvyšují riziko úrazu elektrickým proudem.
- e) **V případě, že s elektrickým strojem budete pracovat venku, používejte pouze takové prodlužovací kabely, které jsou vhodné také pro venkovní práce.** Použití prodlužovacího kabelu vhodného pro venkovní práce snižuje riziko úrazu elektrickým proudem.
- f) **Pokud se nelze vyhnout provozu elektrického stroje ve vlhkém prostředí, používejte zásadně vždy ochranný spínač proti nedostatečnému proudu.** Použití ochranného spínače proti nedostatečnému proudu snižuje riziko úrazu elektrickým proudem.

27.4 Bezpečnost osob

- a) **Při práci buďte pozorní, dbejte na to, co děláte, a s elektrickým strojem pracujte vždy s rozmyslem. Nikdy s elektrickým strojem npracujte, jste-li unaveni nebo pod vlivem drog, alkoholu či léků.** Jakákoliv krátká momentální nepozornost během práce s elektrickým strojem může mít za následek vážné úrazy.
- b) **Noste osobní ochranné vybavení a zásadně vždy ochranné brýle.** Použití osobního ochranného vybavení, jako např. ochranné protiprašné masky, bezpečnostních bot s hrubou, nekouzavou podrážkou, ochranné

přilby nebo ochrany sluchu, podle druhu a použití elektrického stroje, snižuje riziko úrazů.

- c) **Zabraňte nechtěnému, samovolnému naskočení stroje. Ještě dříve, než připojíte elektrický stroj na síťové napájení a/nebo na akumulátor, než ho zdvihnete nebo hodláte přenést, se bezpodmínečně přesvědčte o tom, že je vypnutý.** Pokud máte při přenášení elektrického stroje prst na spínači nebo elektrický stroj připojujete na síťové napájení v zapnutém stavu, může to vést k úrazům.
- d) **Před zapnutím elektrického stroje vždy zásadně odstraňte nářadí k jeho seřizování nebo šroubováky.** Nářadí či klíče, které by se nacházely v jednom z rotujících dílů stroje, by mohly vést k úrazům.
- e) **Vyhnete se jakémukoli abnormálnímu držení těla. Zajistěte si pevný postoj a udržujte neustále správnou rovnováhu.** Tím můžete elektrický stroj lépe kontrolovat i v neočekávaných situacích.
- f) **Noste vhodný oděv. Nikdy nenoste široký, volný oděv ani žádné šperky a ozdoby. Vlasy a oděv udržujte ve správné vzdálenosti od pohybujících se částí stroje.** Volný oděv, šperky, ozdoby či dlouhé vlasy by se mohly zachytit v pohybujících se částech stroje.
- g) **Pokud je možné namontovat zařízení odsávající nebo zachycující prach, je třeba je připojit a správně použít.** Použití zařízení pro odsávání prachu může snížit ohrožení zdraví vlivem prachu.
- h) **Nepodléhejte falešnému pocitu bezpečnosti a nezanedbávejte bezpečnostní pravidla pro elektrické stroje, i když jste po mnohanásobném použití s elektrickým strojem dobře obeznámeni.** Nepozorné zacházení a jednání může během zlomků vteřiny vést k těžkým úrazům.

27.5 Použití a zacházení s elektrickým strojem

- a) **Elektrický stroj nikdy nepřetěžujte. Pro svoji práci používejte elektrický stroj, který je pro ni určen.** S vhodným elektrickým strojem pracujete v uvedeném výkonostním pásmu lépe a bezpečněji.
- b) **Nikdy nepoužívejte elektrický stroj, jehož spínač je defektní.** Elektrický stroj, který se již nedá zapnout či vypnout, je nebezpečný a musí být opraven.

- c) **Než začnete na stroji provádět seřizovací úkony, výměnu pracovních nástrojů nebo elektrický stroj odložíte, zásadně vždy nejprve vytáhněte elektrickou vidlici ze zásuvky a/nebo odstraňte vyjímatelný akumulátor.** Toto bezpečnostní opatření zabrání jakémukoli nechtěnému naskočení elektrického stroje.
- d) **Nepoužívané elektrické stroje skladujte mimo dosah dětí. Nikdy nedovoďte používat tento elektrický stroj žádným osobám, které nejsou s tímto elektrickým strojem obeznámeny a které si nepřečetly tyto pokyny a návody.** Elektrické stroje jsou nebezpečné v případě, že jsou používány nezkušenými osobami.
- e) **Elektrické stroje a pracovní nástroje pečlivě ošetřujte. Kontrolujte, zda pohyblivé díly stroje dokonale fungují a nezadrhávají se, zda jednotlivé součásti nejsou zlomené či jinak poškozené, že funkce elektrického stroje není negativně ovlivněna. Před zahájením práce s elektrickým strojem nechte poškozené díly opravit.** Příčina mnoha úrazů spočívá ve špatné údržbě elektrických strojů.
- f) **Řezné nástroje udržujte v čistém a správně naostřeném stavu.** Pečlivě ošetřované řezné nástroje s ostrými břity mají nižší sklon k zaklesnutí a jejich vedení při práci je snadnější.
- g) **Elektrický stroj, používání nářadí a pracovní nástroje atd. používejte patřičně podle těchto pokynů a návodů. Zásadně přitom zohledněte také pracovní podmínky a práce naplánované k provedení.** Použití elektrických strojů k jinému než k předurčenému použití může vést k nebezpečným situacím.
- h) **Udržujte rukojeti a plochy k uchopení v suchém, čistém stavu, bez oleje a tuků.** Kluzké rukojeti a plochy k uchopení nedovolují žádnou bezpečnou obsluhu a kontrolu elektrického stroje v nepředvídatelných situacích.
- jinych akumulátorů může hrozit nebezpečí úrazu či požáru.
- c) **Akumulátor, který právě není používán, nepřechevát v blízkosti kancelářských spínátek, mincí, klíčů, hřebíků, šroubů a jiných kovových předmětů, které by mohly způsobit přemostění kontaktů.** Zkrat mezi kontakty akumulátoru může mít za následek popálení či požár.
- d) **Při nesprávném použití může z akumulátoru vytéct kapalina. Vyhnete se kontaktu s ní. Při náhodném kontaktu s kapalinou se ihned opláchnout vodou. Pokud by se kapalina dostala do očí, obraťte se navíc s žádostí o pomoc na lékaře.** Z akumulátoru vytékající kapalina může způsobit podráždění pokožky nebo popálení.
- e) **Nepoužívejte žádný poškozený nebo pozměněný akumulátor.** Poškozené nebo pozměněné akumulátory se mohou chovat nepředvídatelně a mohou vést k požáru, explozi nebo úrazům.
- f) **Nikdy nevystavujte akumulátor ohni nebo vysokým teplotám.** Oheň nebo teploty nad 130 °C (265 °F) mohou vyvolat explozi.
- g) **Dodržujte všechny pokyny a odkazy k nabíjení a nenabíjejte akumulátor nebo akumulátorový stroj nikdy mimo v návodu k použití uvedeného tepelného pásma.** Falešné nabíjení nebo nabíjení mimo dovoleného tepelného pásma může akumulátor zničit a zvýšit nebezpečí požáru.

27.7 Servis

- a) **Elektrický stroj nechávejte opravovat pouze kvalifikovaným odborným personálem a pouze za použití originálních náhradních dílů.** Tím je zajištěno, že bezpečnost elektrického stroje zůstane zachována.
- b) **Neprovádějte nikdy údržbu poškozeného akumulátoru.** Veškeré údržbářské úkony na akumulátorech by měly být prováděny pouze výrobcem nebo zplnomocněnými servisními dílnami.

27.6 Použití a zacházení s akumulátorovým strojem

- a) **Nabíjení akumulátorů provádějte pouze výrobcem doporučenými nabíječkami.** Nabíječka, která je vhodná pro určitý druh akumulátorů, hrozí v případě použití s jinými akumulátory nebezpečí požáru.
- b) **V elektrických nástrojích používejte pouze pro ně předurčené akumulátory.** Při použití

27.8 Bezpečnostní pokyny pro zahradní vysavač

- a) **Nikdy nepoužívejte zahradní vysavač za špatného počasí, zejména když hrozí bouřky.** Tím se snižuje nebezpečí zasažení bleskem.
- b) **Kontrolujte záchytný vak pravidelně z hlediska oděru a opotřebení.** Opotřebovaný nebo

- poškozený záchytný vak může zvyšovat riziko úrazů.
- c) **Noste ochranu očí a sluchu.** Vhodné osobní ochranné vybavení snižuje riziko úrazů.
- d) **Během provozu zahradního vysavače noste vždy protiskluzovou ochrannou obuv.** Nikdy nepracujte naboso či v otevřených sandálech. Tím se snižuje riziko poranění nohou.
- e) **Nenoste volné oblečení nebo věci jako šály, šňůrky, řetízky, pásky apod., které mohou být zataženy do nasávání vzduchu.** Dlouhé vlasy sepněte nebo zakryjte, aby nemohly být vtaženy. Vtažení některých ze zmíněných předmětů či věcí může zvýšit riziko úrazů.
- f) **Při provozu zahradního vysavače udržujte ostatní osoby mimo jeho dosah.** Odmrštěný odpad může zvýšit riziko úrazů.
- g) **Nepracujte v sacím režimu bez záchytného vaku.** Vymrštěné části mohou zvýšit riziko úrazů.
- h) **Nepoužívejte zahradní vysavač pro vysátí hořících nebo kouřících předmětů, jako např. cigaret, zápalek nebo popela.** Tyto zápalné zdroje mohou zvýšit riziko požáru.
- i) **Nevysávejte vodu ani jiné kapaliny a nepoužívejte do kapalin žádnou část stroje.** Voda, která vnikne do stroje, může zvýšit riziko úrazu elektrickým proudem.
- j) **Nevysávejte kameny, šterk, kov nebo rozbité sklo.** Může dojít k poškození lopatky ventilátoru a zvýšení rizika úrazu.
- k) **Nedotýkejte se ventilátoru, když se ještě točí. Než předmět či díl pro uvolnění přístupu k ventilátoru odstraníte, vypněte zahradní vysavač a vyčkejte až do jeho zastavení.** To snižuje riziko úrazu v důsledku pohyblivých se předmětů.
- l) **Než budete odstraňovat zaklesnutý materiál nebo provádět údržbu zahradního vysavače, zajistěte, aby byl vypnutý spínač.** Nenadálé spuštění zahradního vysavače při odstraňování zaklesnutého materiálu nebo při údržbě může zvýšit riziko úrazů.

4	Biztonsági tudnivalók.....	157
5	Fűvécso felszerelése és leszerelése.....	162
6	Akku töltés és LED-ek.....	162
7	Bluetooth®-os rádióinterfész aktiválása és inaktíválása.....	163
8	A szívófelaprító összeszerelése.....	163
9	Szívófelaprító beállítása a felhasználó számára.....	164
10	Az akku behelyezése és kivétele.....	164
11	A szívófelaprító bekapcsolása és kikapcsolása.....	164
12	A szívófelaprító és az akkumulátor ellenőrzése.....	165
13	A szívófelaprítóval való munkavégzés....	166
14	Munka után.....	167
15	Szállítás.....	167
16	Tárolás.....	167
17	Tisztítás.....	168
18	Karbantartás és javítás.....	168
19	Hibaelhárítás.....	168
20	Műszaki adatok.....	169
21	Hordozórendszer-kombinációk.....	171
22	Pótalkatrészek és tartozékok.....	171
23	Ártalmatlanítás.....	171
24	EK Megfelelőségi nyilatkozat.....	171
25	A gyártó UK/CA megfelelőségi nyilatkozata.....	172
26	Címek.....	172
27	Általános biztonsági előírások az elektromos szerszámokhoz.....	172

1 Előszó

Tisztelt Vásárlónk!

Örömkre szolgál, hogy STIHL-termék mellett döntött. Termékeink fejlesztése és gyártása csúcsmínőségben történik, ügyfeleink szükségleteinek megfelelően. Így magas megbízhatóságú termékek jönnek létre, amelyek az extrém igénybevétel próbáját is kiállják.

A STIHL a szervizelés terén is csúcsmínőséget nyújt Önnek. Márkaszerveink szakértő tanácsadást és betanítást, valamint átfogó műszaki segítséget nyújtanak.

A STIHL elkötelezett a környezettel szembeni fenntartható és felelősségteljes eljárások mellett. A jelen használati utasítás támogatást ad, hogy Ön biztonságos és környezetbarát módon használhassa STIHL-termékét, annak hosszú élettartamán keresztül.

Köszönjük bizalmát és sok örömet kívánunk a STIHL-termék használatához.

Tartalomjegyzék

1	Előszó.....	155
2	Erre a használati útmutatóra vonatkozó információk.....	156
3	Áttekintés.....	156



Dr. Nikolas Stihl

FONTOS! HASZNÁLAT ELŐTT OLVASSA EL, ÉS ŐRIZZE MEG.

2 Erre a használati útmutatóra vonatkozó információk

2.1 Vonatkozó dokumentumok

A helyi biztonsági előírások érvényesek.

- ▶ A jelen használati utasításon túl olvassa el, értse meg és tartsa meg az alábbi dokumentumokat is:
 - Biztonsági utasítások, STIHL AP akkumulátor
 - STIHL AL 101, 301, 301-4, 500, 501 töltőkészülékek használati utasítása
 - Biztonsági információk, a beépített akkumulátorral ellátott STIHL-termékekre és akkumulátorokra vonatkozóan: www.stihl.com/safety-data-sheets

A STIHL connected és a kompatibilis termékek tekintetében további információ, illetve a GYIK a www.connect.stihl.com webhelyen, vagy a STIHL márkakereskedésben rendelkezésre áll.

A Bluetooth®-szóvédjegy és a képes védjegyek (logók) a Bluetooth SIG, Inc bejegyzett áruvédjegye és tulajdona. A szóvédjegy/képes védjegy STIHL által történő mindennemű felhasználása licenc alatt történik.

A  szimbólummal ellátott akkumulátorok Bluetooth®-os rádióinterfészsel vannak felszerelve. A helyi üzemeltetési korlátozásokat (például repülőgépeken vagy kórházakban) be kell tartani.

2.2 A figyelmeztetések jelölése a szövegben



FIGYELMEZTETÉS

- Olyan veszélyekre utal, amelyek súlyos sérüléseket vagy halált okozhatnak.
 - ▶ A megnevezett intézkedésekkel súlyos sérülések vagy halál kerülhető el.

TUDNIVALÓ

- Olyan veszélyekre utal, amelyek anyagi károkat okozhatnak.
 - ▶ A megnevezett intézkedésekkel anyagi károk kerülhetők el.

2.3 Szimbólumok a szövegben



Ez a szimbólum e használati útmutató egyik fejezetére utal.

3 Áttekintés

3.1 Szívófelaprító

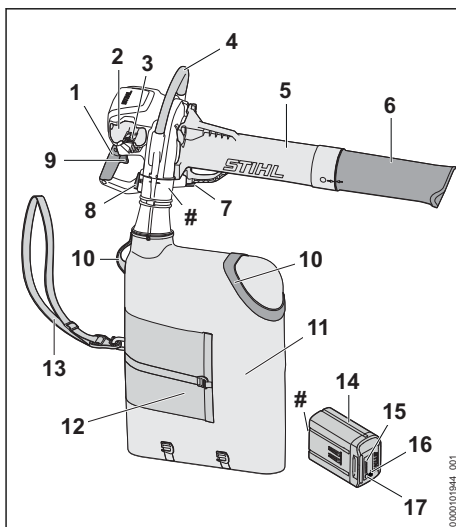

1 Kezelőfogantyú

A kezelőfogantyú a szívófelaprító kezelésére és vezetésére szolgál.

2 Akkumulátorüreg

Az akkumulátorüreg befogadja az akkumulátort.

3 Záremeltyű

A záremeltyű tartja az akkumulátort az akkumulátorüregben.

4 Kengyelfogantyú

A kengyelfogantyú a szívófelaprító tartására, vezetésére és hordozására szolgál.

5 Szívócső

A szívócső a levágtott anyagot a szívófelaprítóba vezeti.

6 Fúvóka

A fúvóka a levágtott anyagot a szívócsőhöz vezeti.

7 Reteszelőgomb

A reteszelőgomb a szívócsövet a szívófelaprítón tartja.

8 Reteszelőgomb

A reteszelőgomb a gyűjtőzsákot a szívófelaprítón tartja.

9 Kapcsolóemeltű

A kapcsolóemeltű be- és kikapcsolja a szívófelaprítót.

10 Hordozófül

A hordozófülek a gyűjtőzsák hordozására és ürítésére szolgálnak.

11 Gyűjtőzsák

A gyűjtőzsák összegyűjti a levágott anyagot.

12 Gyűjtőzsák szellőztetése

A gyűjtőzsák szellőztetése biztosítja a folyamatos légcserét a nedves anyag felszívásakor.

13 Egyvállas heveder

Az egyvállas heveder a gyűjtőzsák hordozására szolgál.

14 Akkumulátor

Az akkumulátor látja el a szívófelaprítót energiával.

15 LED-ek

A LED-ek az akkumulátorok töltési állapotát és üzemzavarokat jeleznek ki.

16 „BLUETOOTH® LED (csak  jelzésű akkumulátorokhoz)

A LED megmutatja a Bluetooth® rádiós interfész aktiválását és inaktiválását.

17 Nyomógomb

Az akkumulátoron lévő LED-eket a nyomógomb aktiválja. Ez aktiválja és inaktiválja a Bluetooth® rádiós interfészt (ha van).

Teljesítménytábla a gépszámmal**3.2 Szimbólumok**

A szimbólumok a szívófelaprítón és az akkumulátoron lehetnek feltüntetve és a következőket jelenthetik:

 Ez a szimbólum a fúvóka helyzetét jelzi a szívócsőhöz képest.

 1 LED pirosan világít. Túl meleg vagy túl hideg az akkumulátor.

 4 LED pirosan villog. Üzemzavar áll fenn az akkumulátorban.

 **LWA** Garantált zajteljesítményszint dB(A)-ben a 2000/14/EK irányelv szerint, az

elektromos termékek zajkibocsátásának összehasonlíthatóságához.



Ezt az akkumulátort STIHL töltőkészülékkel töltik. Az engedélyezett töltőkészülékek a jelen biztonsági utasításban vannak megadva.



Az akkumulátornak van Bluetooth®-os rádióinterfésze, és a STIHL connected app-pal össze lehet kapcsolni.



A szimbólum mellett látható adat az akkumulátornak a cellagyártó specifikációja szerinti energiataralmára utal. A használat során rendelkezésre álló akkumulátorenergia ennél alacsonyabb.



Ne ártalmatlanítsa a terméket a háztartási hulladékkal együtt.

4 Biztonsági tudnivalók**4.1 Figyelmeztető szimbólumok**

A szívófelaprítón vagy akkumulátoron lévő figyelmeztető szimbólumok jelentése:



Tartsa be a biztonsági előírásokat és azok intézkedéseit.



Olvassa el, értse meg, és tartsa meg a használati utasítást.



Viseljen védőszemüveget.



A munka megszakitásakor, szállításakor, tárolás, karbantartás vagy javítás esetén vegye ki az akkumulátort.



Tartsa be a biztonsági távolságot.

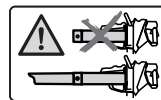

Csak felszerelt szívócsővel és felszerelt fúvókával használja az szívófelaprítót.



Óvja az akkumulátort nyílt lángtól és hőtől.



Az akkumulátort nem szabad folyadékba meríteni.

4.2 Rendeltetésszerű használat

A STIHL SHA 140.0 szívófelaprító olyan anyagok felszívására alkalmas, mint a lomb, a levágott fű és hasonló törmelék, illetve olyan

anyagok elfújására, mint a lomb, a fű, a papír és hasonló anyagok.

A szívófelaprító esőben is használható.

A szívófelaprítót egy STIHL AP akkumulátor látja el energiával.

A(z)  szimbólummal ellátott akkumulátorok a STIHL connected App-pal kombinálva lehetővé teszik a személyre szabást és az akkumulátorra Bluetooth®-technológiával történő információátvitelt.

FIGYELMEZTETÉS

- A STIHL által a szívófelaprítóhoz nem engedélyezett akkumulátorok tűzveszélyeket és robbanásokat okozhatnak. Súlyos, akár halálos személyi sérülések következhetnek be, és anyagi károk keletkezhetnek.
 - ▶ A szívófelaprítót STIHL AP akkumulátorral használja.
- Amennyiben a szívófelaprítót vagy az akkumulátort nem rendeltetés szerint használják, súlyos vagy halálos személyi sérülések, és anyagi károk keletkezhetnek.
 - ▶ A szívófelaprítót és az akkumulátort a jelen használati utasításban leírt módon használja.
 - ▶ Az akkumulátort a STIHL AP akkumulátor használati utasításában leírt módon, valamint a STIHL connect app-ban és www.connect.stihl.com/ honlapok leírtak szerint használja.

4.3 A felhasználóval szemben támasztott követelmények

FIGYELMEZTETÉS

- A felhasználók betanítás nélkül nem tudják a szívófelaprító és az akkumulátor veszélyeit felismerni vagy felbecsülni. Az ilyen felhasználók, illetve más személyek súlyos, akár halálos sérüléseket szenvedhetnek.



- ▶ Olvassa el, értelmezze, és őrizze meg a használati utasítást.

- ▶ Amennyiben a szívófelaprítót vagy az akkumulátort továbbadja más személynek: Adja át vele együtt a használati utasítást is.
- ▶ Győződjön meg arról, hogy a felhasználó eleget tesz a következő követelményeknek:
 - A felhasználó kaphat.
 - A felhasználó fizikailag, érzékszerviileg és szellemi képességeinél fogva képes

a szívófelaprítót és az akkumulátort kezelni és azzal dolgozni. Amennyiben a felhasználó fizikai, érzékszervi vagy szellemi képességeinél fogva korlátozottan képes erre, a felhasználó csak felügyelet mellett vagy egy felelős személy utasításai szerint dolgozhat a berendezéssel.

- A felhasználó képes felismerni és felbecsülni a szívófelaprító és az akkumulátor veszélyeit.
 - A felhasználó nagykorú vagy a felhasználó a nemzeti jogszabályok szerint felügyelet mellett képzést fog kapni a szakmára.
 - A felhasználó részesült STIHL márkaszerviz vagy szakember általi oktatásban, mielőtt először dolgozna a szívófelaprítóval.
 - A felhasználó nem áll alkohol, orvosság vagy drogok hatása alatt.
- ▶ Amennyiben bizonytalanságok merülnek fel: Forduljon STIHL márkakereskedéshez.

4.4 Ruházat és felszerelés

FIGYELMEZTETÉS

- Munkavégzés közben a hosszú haj becsipódhat a szívófelaprítóba. A felhasználó súlyos sérülést szenvedhet.
 - ▶ A hosszú haját úgy kösse össze és úgy rögzítse, hogy az a válla felett legyen.
- A munkavégzés során a tárgyak nagy sebességgel repülhetnek fel. A kezelő megsérülhet.
 - ▶ Viseljen szorosan illeszkedő védőszemüveget. A megfelelő védőszemüvegek megfelelnek az EN 166 szabványnak vagy a nemzeti előírásoknak és a megfelelő jelöléssel kaphatók a kereskedésekben.
- ▶ Viseljen hosszú nadrágot.
- Munkavégzés közben por kavarodhat fel. A belélegzett por károsíthatja az egészséget és allergiás reakciókat válthat ki.
 - ▶ Ha por keveredik fel: Viseljen porvédő-maszkot.
- A nem megfelelő ruházat beakadhat fába, bozótba és a szívófelaprítóba. A nem megfelelő ruházatot viselő kezelők súlyosan megsérülhetnek.
 - ▶ Viseljen testhez simuló ruházatot.
- Tisztítás vagy karbantartás közben a felhasználó hozzáérhet ventilátorkerékhez. A kezelő megsérülhet.
 - ▶ Viseljen ellenálló anyagú munkakesztyűt.
 - ▶ Vegye le a sálakat és az ékszereket.



- Ha a kezelő nem megfelelő lábbelit visel, elcsúszhat. A kezelő megsérülhet.
 - ▶ Viseljen kemény, zárt lábbelit recézett talppal.

4.5 Munkaterületet és környezet

4.5.1 Szívófelaprító

▲ FIGYELMEZTETÉS

- A beavatatlan személyek, gyermekek és állatok nem tudják a szívófelaprító és a felrepitett tárgyak veszélyeit felismerni és felbecsülni. A beavatatlan személyek, a gyermekek és állatok súlyos sérüléseket szenvedhetnek és anyagi károk keletkezhetnek.



- ▶ A beavatatlan személyeket, gyermekeket és állatokat tartsa távol a munkaterülettől.

- ▶ A tárgyaktól távolságot kell tartani.
- ▶ A szívófelaprítót ne hagyja felügyelet nélkül.
- ▶ Biztosítsa, hogy gyermekek ne tudjanak a szívófelaprítóval játszani.
- A szívófelaprító elektromos alkatrészei szikrákat gerjeszthetnek. A szikrák gyúlékony vagy robbanékony környezetben tűzveszélyt és robbanásokat okozhatnak. Súlyos, akár halálos személyi sérülések következhetnek be, és anyagi károk keletkezhetnek.
 - ▶ Ne dolgozzon gyúlékony vagy robbanékony környezetben.

4.5.2 Akkumulátor

▲ FIGYELMEZTETÉS

- A beavatatlan személyek, a gyermekek és állatok nem tudják az akkumulátor veszélyeit felismerni és felbecsülni. A beavatatlan személyek, gyermekek és állatok súlyosan megsérülhetnek.
 - ▶ A beavatatlan személyeket, gyermekeket és állatokat tartsa távol.
 - ▶ Ne hagyja őrizetlenül az akkumulátort.
 - ▶ Biztosítsa, hogy gyermekek ne tudjanak az akkumulátorral játszani.
- Az akkumulátor nincs védve az összes környezeti hatás ellen. Amennyiben az akkumulátort kitesszük bizonyos környezeti hatásoknak, az akkumulátor tüzet foghat, felrobbanhat vagy javíthatatlanul károsodik. Súlyos személyi sérülések és anyagi károk keletkezhetnek.



- ▶ Óvja az akkumulátort nyílt lángtól és hőtől.
- ▶ Az akkumulátort ne dobja tűzbe.

- ▶ Ne töltsze, ne használja és ne tárolja az akkumulátort a megadott hőmérsékleti határértékeken kívül, **20.3.**



- ▶ Az akkumulátort nem szabad folyadékba meríteni.

- ▶ Tartsa távol az akkumulátort a fémből készült kis tárgyaktól.
- ▶ Az akkumulátort ne tegye ki magas nyomásnak.
- ▶ Az akkumulátort ne tegye ki mikrohullámú sugárzásnak.
- ▶ Óvja az akkumulátort a vegyszerektől és sóktól.

4.6 Biztonságos állapot

4.6.1 Szívófelaprító

A szívófelaprító akkor van biztonságos állapotban, amikor a következő feltételek teljesülnek:

- A szívófelaprító sérülésmentes.
- A szívófelaprító tiszta.
- A kezelőelemek működnek és nincsenek módosítva.
- A gyűjtőzsákon lévő cipzár teljesen behúzható és kinyitható.
- Nem lépte túl a kopási határt.
- Kizárólag ehhez a szívófelaprítóhoz illő, eredeti STIHL tartozék van rászerezve.
- A tartozék megfelelően van felszerelve.

▲ FIGYELMEZTETÉS

- Nem biztonságos állapotban az alkatrészek nem működnek megfelelően, és a biztonsági berendezések hatástalanná válnak. Súlyos vagy halálos személyi sérülések következhetnek be.
 - ▶ Sérülésmentes szívófelaprítóval dolgozzon.
 - ▶ Ha a szívófelaprító bepiszkolódott: tisztítsa meg a szívófelaprítót.
 - ▶ Ne módosítsa a szívófelaprítót.
 - ▶ Amennyiben a kezelőelemek nem működnek: Ne dolgozzon a szívófelaprítóval.
 - ▶ Amennyiben a gyűjtőzsákon lévő cipzár nem lehet behúzni vagy kinyitni: ne dolgozzon a szívófelaprítóval.
 - ▶ Vegye figyelembe és tartsa be a kopási határokat.
 - ▶ Kizárólag ehhez a szívófelaprítóhoz illő, eredeti STIHL tartozékokat szereljen fel.
 - ▶ A tartozékokat a jelen használati utasításban vagy a tartozék használati utasításában leírt módon szerelje fel.
 - ▶ Ne dugjon tárgyakat a szívófelaprító nyílásába.

- ▶ Az elhasználódott vagy megrongálódott tájékoztató táblákat ki kell cserélni.
- ▶ Amennyiben bizonytalanságok merülnének fel: Forduljon STIHL márkakereskedéshez.

4.6.2 Akkumulátor

Az akkumulátor akkor van biztonságos állapotban, amikor a következő feltételek teljesülnek:

- Az akkumulátor sértetlen.
- Az akkumulátor tiszta és száraz.
- Az akkumulátor működik és nincs módosítva.

▲ FIGYELMEZTETÉS

- Nem biztonságos állapotban az akkumulátor nem működhet tovább biztonságosan. Súlyos személyi sérülések következhetnek be.
 - ▶ Ne dolgozzon sérült és működésképtelen akkumulátorral.
 - ▶ Ne töltsön sérült vagy hibás akkumulátort.
 - ▶ Ha az akkumulátor bepiszkolódott: Tisztítsa meg az akkumulátort.
 - ▶ Ha az akkumulátor vizes vagy nedves: Hagyja az akkumulátort megszáradni, ☑ 20.4.
 - ▶ Ne módosítsa az akkumulátort.
 - ▶ Ne dugjon tárgyakat az akkumulátor nyílásaiba.
 - ▶ Az akkumulátor elektromos érintkezőit ne kösse össze fémtárgyakkal és ne zárja rövidre.
 - ▶ Az akkumulátort nem szabad felnyitni.
 - ▶ Az elhasználódott vagy megrongálódott táblákat ki kell cserélni.
- A sérült akkumulátorból folyadék léphet ki. Amennyiben a folyadék érintkezésbe kerül a bőrrrel vagy szemmel, bőr- és szemirritáció következhet be.
 - ▶ Kerülje a folyadékkal való érintkezést.
 - ▶ Amennyiben érintkezésbe került a bőrrrel: Mossa le az érintett bőrfelületet bő vízzel és szappannal.
 - ▶ Amennyiben érintkezésbe került a szemmel: Öblítse a szemet minimum 15 percen át bő vízzel és forduljon orvoshoz.
- A sérült vagy hibás akkumulátor szokatlan szagot, füstöt bocsáthat ki vagy éghet. Súlyos, akár halálos személyi sérülések következhetnek be, és anyagi károk keletkezhetnek.
 - ▶ Ha az akkumulátor szokatlan szagú vagy füstöt bocsát ki: Ne használja az akkumulátort és tartsa távol gyúlékony anyagoktól.
 - ▶ Ha az akkumulátor ég: Próbálja meg az akkumulátor lángját tűzoltó készülékkel vagy vízzel eloltani.

4.7 Munkálatok

▲ FIGYELMEZTETÉS

- A felhasználó bizonyos helyzetekben nem tud koncentrált odafigyeléssel tovább dolgozni. A kezelő megbotolhat, eleshet és súlyosan megsérülhet.
 - ▶ Nyugodtan és megfontoltan dolgozzon.
 - ▶ Amennyiben a fény- és látásviszonyok gyengék: Ne dolgozzon a szívőfelaprítóval.
 - ▶ Egyedül kezelje a szívőfelaprítót.
 - ▶ Vállmagasság felett dolgozni tilos.
 - ▶ Ügyeljen az akadályokra.
 - ▶ A talajon állva dolgozzon és tartsa meg egyensúlyát. Ha a magasban kell dolgoznia: Használjon emelő munkaállványt vagy egy biztonságos állványt.
 - ▶ Ha fáradtság jelei jelentkeznek: iktasson be egy szünetet.
 - ▶ Dolgozzon úgy, hogy a gyújtózsák nyílásai zárva vannak.
- Amennyiben a szívőfelaprító munkavégzés közben változik vagy szokatlanul viselkedik, előfordulhat, hogy a szívőfelaprító nincs biztonságos állapotban. Súlyos személyi sérülések és anyagi károk keletkezhetnek.
 - ▶ Hagyja abba a munkát, vegye ki az akkumulátort és forduljon STIHL márkakereskedéshez.
- Munkavégzés közben a szívőfelaprító rezgéseket generálhat.
 - ▶ Tartson munkaközi szüneteket.
 - ▶ Amennyiben vérkeringési zavarok tünetei jelentkeznek: Forduljon orvoshoz.
- A felkavart portól a szívőfelaprító elektrosztatikusan feltöltődhet. Bizonyos környezeti körülmények (pl. száraz környezet) a szívőfelaprító hirtelen kisülését eredményezhetik és szikrák keletkezhetnek. A szikrák gyúlékony vagy robbanékony környezetben tűzvészeket és robbanásokat okozhatnak. Súlyos, akár halálos személyi sérülések következhetnek be, és anyagi károk keletkezhetnek.
 - ▶ Ne dolgozzon gyúlékony vagy robbanékony környezetben.
- A ventilátorkerékben lévő mozgó alkatrészek sérülést okozhatnak a felhasználónak. A felhasználó súlyos sérülést szenvedhet.
 - ▶ Csak felszerelt szívócsővel és felszerelt fúvókával használja a szívőfelaprítót.

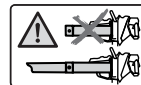

- ▶ Csak felszerelt szívócsővel és felszerelt fúvókával használja a szívőfelaprítót.

- ▶ Ne érintse meg a ventilátorkerékben lévő mozgó alkatrészeket.
- ▶ Amennyiben a ventilátorkerékben lévő mozgó alkatrészeket tárgy akadályozza:

Kapcsolja ki a szívófelprítót és vegye ki az akkumulátort. Csak ezután távolítsa el a tárgyat.

- A felhasználó veszélyes helyzetben pánikba eshet és előfordulhat, hogy nem veszi le a hordozórendszert. A felhasználó súlyos sérülést szenvedhet.
 - ▶ Gyakorolja a hordozórendszer levételét.
 - ▶ Ne kombináljon egymással több hordozórendszert.

4.8 Szállítás

4.8.1 Szívófelprító

▲ FIGYELMEZTETÉS

- A szállítás alatt a szívófelprító felborulhat vagy mozoghat. Személyi sérülések és anyagi károk keletkezhetnek.



- ▶ Vegye ki az akkumulátort.

- ▶ Biztosítsa a szívófelprítót feszítőhevederekkel, szíjjal vagy egy hálóval úgy, hogy ne tudjon felborulni vagy mozogni.

4.8.2 Akkumulátor

▲ FIGYELMEZTETÉS

- Az akkumulátor nincs védve az összes környezeti hatás ellen. Amennyiben az akkumulátort kitésszük bizonyos környezeti hatásoknak, az akkumulátor megrongálódhat és anyagi károk következhetnek be.
 - ▶ Ne szállítson sérült akkumulátort.
- Szállítás közben az akkumulátor felborulhat vagy mozoghat. Személyi sérülések és anyagi károk keletkezhetnek.
 - ▶ Az akkumulátort úgy csomagolja be, hogy ne mozoghasson.
 - ▶ Úgy biztosítsa ki a csomagot, hogy ne tudjon mozogni.

4.9 Tárolás

4.9.1 Szívófelprító

▲ FIGYELMEZTETÉS

- A gyermekek nem tudják a szívófelprító veszélyeit felismerni és felbecsülni. A gyermekek súlyos sérüléseket szenvedhetnek.



- ▶ Vegye ki az akkumulátort.

- ▶ A szívófelprítót gyermekek által nem hozzáférhető helyen kell tartani.
- A szívófelprító elektromos érintkezői és fém alkatrészei nedvesség hatására berozzásodhatnak. A szívófelprító megsérülhet.
 - ▶ Vegye ki az akkumulátort.



- ▶ A szívófelprítót tisztán és szárazon tárolja.

4.9.2 Akkumulátor

▲ FIGYELMEZTETÉS

- A gyermekek nem tudják az akkumulátor veszélyeit felismerni és felbecsülni. A gyermekek súlyos sérüléseket szenvedhetnek.
 - ▶ Az akkumulátort gyermekek által nem hozzáférhető helyen kell tartani.
- Az akkumulátor nincs védve az összes környezeti hatás ellen. Amennyiben az akkut kitésszük bizonyos környezeti hatásoknak, megjavíthatatlanná válhat.
 - ▶ Az akkut tisztán és szárazon tárolja.
 - ▶ Az akkumulátor zárt helyiségben tárolja.
 - ▶ Az akkumulátort tárolja külön a szívófelprítótól.
 - ▶ Amennyiben az akkumulátort a töltőkészletben tárolja: Húzza ki a hálózati dugaszt, és az akkumulátort 40% és 60% közötti töltöttségi állapotban (2 zölden világító LED) tárolja.
 - ▶ Ne tárolja az akkumulátort a megadott hőmérsékleti tartományokon kívül, 20.3.

4.10 Tisztítás, karbantartás és javítás

▲ FIGYELMEZTETÉS

- Amennyiben tisztítás, karbantartás vagy javítás során az akkumulátor be van helyezve, a szívófelprító véletlenül beindulhat. Súlyos személyi sérülések és anyagi károk keletkezhetnek.



- ▶ Vegye ki az akkumulátort.

- A dörzshatású tisztítószerek, a vízszugárral való tisztítás vagy a hegyes tárgyak megsérthetik a szívófelprítót és az akkumulátort. Amennyiben a szívófelprítót vagy az akkumulátort nem a jelen használati utasításban leírtak szerint tisztítja, előfordulhat, hogy az alkatrészek nem működnek megfelelően és a











biztonsági berendezések hatástalanná válnak. Súlyos személyi sérülések következhetnek be.

- ▶ A szívófelaprítót és az akkumulátort a jelen használati utasításban leírt módon tisztítsa.
- Amennyiben a szívófelaprítót, vagy az akkumulátort nem megfelelőképpen tartják karban vagy javítják, az alkatrészek esetleg nem működnek megfelelően és a biztonsági berendezések hatástalanná válnak. Súlyos vagy halálos személyi sérülések következhetnek be.
- ▶ A szívófelaprítót és az akkumulátort ne tartsa karban saját maga és ne javítsa.
- ▶ Amennyiben a szívófelaprítót vagy az akkumulátort karbantartása vagy javítása szükséges: Forduljon STIHL márkakereskedéshez.

5 Fűvócső felszerelése és leszerelése

5.1 Szívófelaprító használatra való előkészítése

Minden munkakezdés előtt a következő lépéseket kell megtenni:

- ▶ Bizonyosodjon meg róla, hogy a következő alkotóelemek biztonságos állapotban vannak:
 - Szívófelaprító,  4.6.1
 - Akkumulátor,  4.6.2.
- ▶ Az akkumulátor vizsgálatát,  12.3.
- ▶ Töltse fel teljesen az akkumulátort,  6.1.
- ▶ Tisztítsa meg a szívófelaprítót,  17.1.
- ▶ Szerelje fel a fűvókát,  8.1
- ▶ Szerelje fel a fűvócsövet,  8.2.1.
- ▶ Szerelje fel a gyűjtőzsákokat,  8.3.1.
- ▶ Ellenőrizze a szívófelaprítót,  12.2.
- ▶ Kezelőelemek vizsgálatát,  12.1.
- ▶ Amennyiben nem tudja az összes lépést kivitelezni: Ne használja a szívófelaprítót és forduljon STIHL márkakereskedéshez.

5.2 Az akkumulátor összekapcsolása a STIHL connected Appal, Bluetooth®-os rádióinterfészsel

- ▶ Aktiválja a Bluetooth®-os rádióinterfészt a mobilkészüléken.
- ▶ Aktiválja a Bluetooth®-os rádióinterfészt az akkumulátoron,  7.1.
- ▶ Töltse le a STIHL connected App-ot az App Store-ból a mobilkészülékre, és hozzon létre fiókot.
- ▶ Nyissa meg a STIHL connected App-ot és jelentkezzen be.

- ▶ Adja hozzá az akkumulátort a STIHL connected App-ban, és kövesse a képernyőn megjelenő utasításokat.

Kapcsolatfelvételi lehetőségeket és további tájékoztatást a <https://support.stihl.com> vagy az STIHL connected App-ban talál.

A STIHL connected App-ban piactól függően érhető el.

6 Akku töltés és LED-ek

6.1 Akkumulátortöltés

A töltési idő különböző tényezőktől függ, pl. az akkumulátor hőmérsékletétől vagy a környezeti hőmérséklettől. Az optimális teljesítményért vegye figyelembe a javasolt hőmérsékleti tartományokat,  20.4. A tényleges töltési idő eltérhet a megadott töltési időtől. A töltési időről bővebben a www.stihl.com/charging-times oldalon tájékozódhat.

- ▶ Az akkumulátort a STIHL AL 101, 301, 301-4, 500, 501 töltőkészülék használati utasításában leírt módon töltse.

6.2 A töltési állapot kijelzése

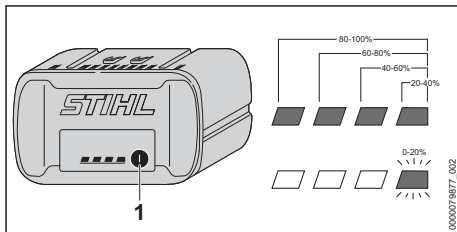

- ▶ Nyomja meg a nyomógombot (1). A LED-ek kb. 5 mp-ig zölden világítanak, és kijelzik a töltési állapotot.
- ▶ Amennyiben a jobb oldali LED zölden villog: Töltse fel az akkumulátort.

6.3 Az akkumulátoron lévő LED-ek

A LED-ek az akkumulátor töltési állapotát vagy üzemzavarokat jelezhetik ki. A LED-ek zölden vagy pirosan világíthatnak vagy villoghatnak.

Ha a LED-ek zölden világítanak vagy villognak, akkor a töltöttségi szintet jelzik.

- ▶ Amennyiben a LED-ek pirosan világítanak vagy villognak: Üzemzavarok elhárítása,  19.1.
- Zavar támadt a szívófelaprítóban vagy az akkumulátorban.

7 Bluetooth®-os rádióinterfész aktiválása és inaktíválása

7.1 Bluetooth®-os rádióinterfész aktiválása

- ▶ Ha az akkumulátor rendelkezik Bluetooth®-os rádióinterfesszel: Nyomja meg a nyomógombot, és tartsa nyomva, amíg a szimbólum melletti "BLUETOOTH®" LED kék színnel  világít kb. 3 másodpercig.

Az akkumulátoron aktiválva van a Bluetooth®-os rádióinterfész.

7.2 Bluetooth®-os rádióinterfész inaktíválása

- ▶ Ha az akkumulátor rendelkezik Bluetooth®-os rádióinterfesszel: Nyomja meg a nyomógombot, és tartsa nyomva, amíg a szimbólum melletti "BLUETOOTH®" LED hatszor kéken villog .

Az akkumulátoron lévő Bluetooth®-os rádióinterfész inaktíválva van.

7.3 Az akkumulátor visszaállítása a gyári beállításra a Bluetooth®-os rádióinterfesszel (csak AP 200.0 S, 300 S, 300.0 S, 500.0 S)

Ha az akkumulátort visszaállítják a gyári beállításra, minden felhasználóspecifikus adat törlődik.

- ▶ Gyorsan egymás után négyszer nyomja meg a nyomógombot és a negyediknél addig tartsa lenyomva, ameddig a LED „BLUETOOTH®” a szimbólum mellett kéken nem villog.
- ▶ Azonnal engedje el a nyomógombot.
- ▶ Csatlakoztassa az akkumulátort a STIHL connected App-pal és ellenőrizze, hogy törlésre került-e valamennyi felhasználóspecifikus adat.

8 A szívófelaprító összeszerelése

8.1 A fúvóka felszerelése

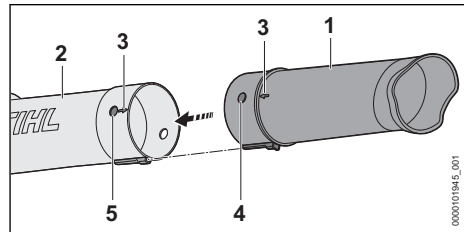

- ▶ Hozza a lyukat (5) és a csapot (4) egy magasságba. A nyílak (3) egymásra mutatnak.
- ▶ Tolja rá a fúvókát (1) a szívócsőre (2). A fúvóka (1) hallhatóan bekattan és nem kell többé leszerelni.

8.2 Szívócső felszerelése és leszerelése

8.2.1 Szerelje fel a fúvócsövet

- ▶ Kapcsolja ki a szívófelaprítót és vegye ki az akkumulátort

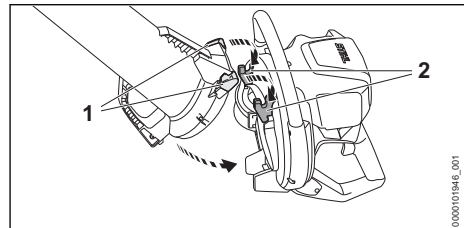

- ▶ Akassza be a nyílásokat (1) a kampókba (2).
- ▶ Billentse be a szívócsövet a ventilátorházba. A szívócső (3) hallhatóan bekattan.

8.2.2 A szívócső felszerelése

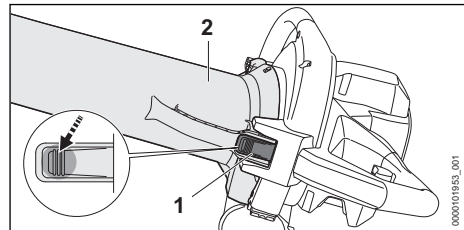

- ▶ Kapcsolja ki a szívófelaprítót és vegye ki az akkumulátort.
- ▶ Tartsa szorosan a szívócsövet (2) és nyomja meg a kikapcsolókart (1).

- ▶ Vegye ki a szívócsövet (2) a ventilátorházból.

8.3 Gyűjtőzsák felszerelése és leszerelése

8.3.1 Szerelje fel a gyűjtőzsákot

- ▶ Kapcsolja ki a szívófelaprítót és vegye ki az akkumulátort.
- ▶ Zárja be a gyűjtőzsák nyílásait.

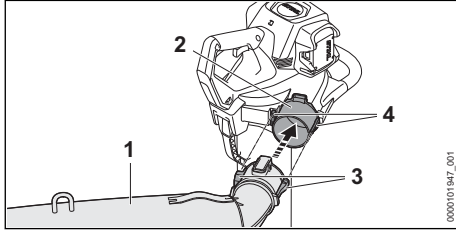

- ▶ Tolja rá a gyűjtőzsákot (1) a nyílásra (2) úgy, hogy az oldalsó vezetők (4) egy vonalba essenek a mélyedésekkel (3). A gyűjtőzsák hallhatóan bekattan.

8.3.2 A gyűjtőzsák leszerelése

- ▶ Kapcsolja ki a szívófelaprítót és vegye ki az akkumulátort.

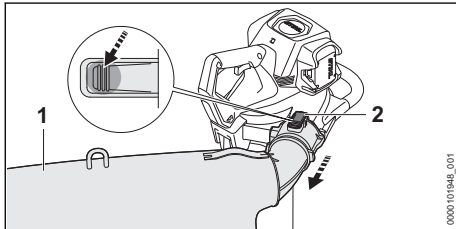

- ▶ Nyomja le a kikapcsolókart (2) és tartsa lenyomva.
- ▶ Húzza le a gyűjtőzsákot (1).

9 Szívófelaprító beállítása a felhasználó számára

9.1 A hordozórendszer felvétele és beállítása

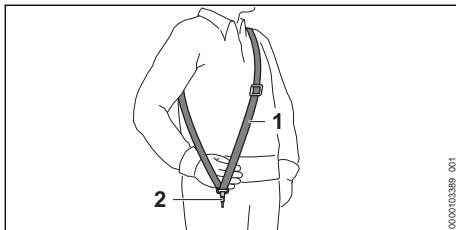

- ▶ Vegye fel az egyvállas hevedert (1).
- ▶ Az egyvállas hevedert (1) úgy állítsa be, hogy a karabinerhorog (2) kb. tenyérnyire legyen a jobb csípő alatt.

10 Az akku behelyezése és kivevése

10.1 Helyezze be az akkumulátort

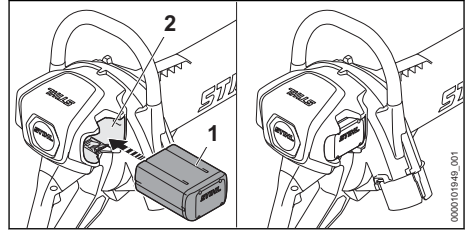

- ▶ Tolja az akkumulátort (1) ütközésig az akkumulátorüregbe (2). Az akkumulátor (1) kattanással bereteszelődik és rögzül.

10.2 Vegye ki az akkumulátort

- ▶ Egyik kezét tartsa úgy az akkumulátorüreg elé, hogy az akkumulátor (2) ne tudjon leesni.

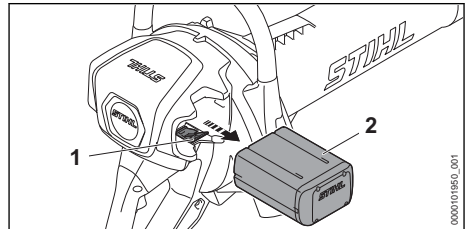

- ▶ Nyomja le a záremeltyűt (1). Az akkumulátor (2) ki van reteszelve és kivehető.

11 A szívófelaprító bekapcsolása és kikapcsolása

11.1 A szívófelaprító bekapcsolása

- ▶ A szívófelaprítót úgy tartsa a jobb kezével a kezelőfogantyúnál fogva, hogy a hüvelykujja körbefogja a kezelőfogantyút.
- ▶ A szívófelaprítót úgy tartsa egy kézzel a kenőfogantyúnál fogva, hogy a hüvelykujja körbefogja a körfogantyút.

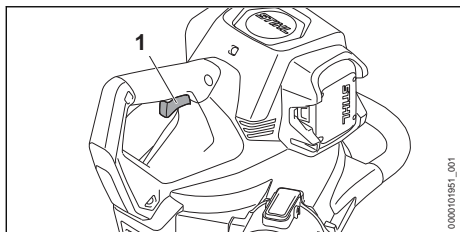

- ▶ Nyomja le mutatóujjával a kapcsolóemelttyűt (1), és tartsa lenyomva. A szívófelaprító motorja felgyorsul és a készülék beszívja a levágot anyagot.

Minél tovább nyomja a kapcsolóemelttyűt (1), annál több levágot anyag kerül felszívásra.

11.2 A szívófelaprító kikapcsolása

- ▶ Engedje el a kapcsolóemelttyűt. Abban marad a levágot anyag beszívása.
- ▶ Amennyiben a levágot anyagot a készülék továbbra is beszívja: Vegye ki az akkumulátort és forduljon STIHL márkaszervizhez. A szívófelaprító meghibásodott.

12 A szívófelaprító és az akkumulátor ellenőrzése

12.1 Kezelőelemek vizsgálata

Kapcsolóemelttyű

- ▶ Vegye ki az akkumulátort.
- ▶ Nyomja meg a kapcsolóemelttyűt
- ▶ Amennyiben a kapcsolóemelttyű nehezen működik vagy nem ugrik vissza a kiindulási helyzetbe: Ne használja a szívófelaprítót és forduljon STIHL márkaszervizhez. A kapcsolóemelttyű meghibásodott.

A szívófelaprító bekapcsolása

- ▶ Helyezze be az akkumulátort.
- ▶ Nyomja le a kapcsolóemelttyűt és tartsa lenyomva. A készülék beszívja a levágot anyagot
- ▶ Ha 3 LED pirosan villog: Vegye ki az akkumulátort és forduljon STIHL márkaszervizhez. Üzemzavar áll fenn a szívófelaprítóban.
- ▶ Engedje el a kapcsolóemelttyűt. Abban marad a levágot anyag beszívása
- ▶ Amennyiben a levágot anyagot a készülék továbbra is beszívja: Vegye ki az akkumulátort és forduljon STIHL márkaszervizhez. A szívófelaprító meghibásodott.

12.2 Ellenőrizze a szívófelaprítót

- ▶ Kapcsolja ki a szívófelaprítót és vegye ki az akkumulátort.

A szívócső ellenőrzése

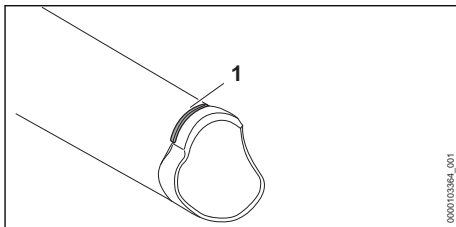

- ▶ Ellenőrizze le, hogy a szívócsőön lévő kopásjelölés (1) látható-e.
- ▶ Amennyiben a szívócsőön lévő kopásjelölés nem látszik: Ne használja a szívófelaprítót és forduljon STIHL márkaszervizhez.
- ▶ Amennyiben bizonytalanságok merülnének fel: Forduljon STIHL márkakereskedéshez.

Kopóbetét ellenőrzése

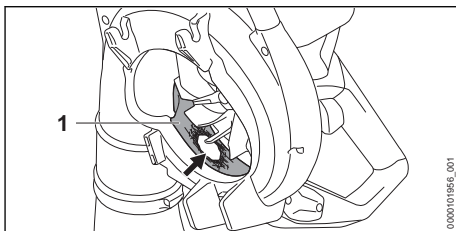

- ▶ A szívócső felszerelése.
- ▶ Ellenőrizze le, hogy a kopóbetétben (1) van-e sérülés.
- ▶ Ha a kopóbetétben van sérülés: Ne használja a szívófelaprítót és forduljon STIHL márkaszervizhez.
- ▶ Amennyiben bizonytalanságok merülnének fel: Forduljon STIHL márkakereskedéshez.

12.3 Az akkumulátor vizsgálata

- ▶ Nyomja le az akkumulátoron található nyomógombot. A LED-ek világítanak vagy villognak.
- ▶ Amennyiben a LED-ek nem világítanak vagy villognak: Ne használja az akkumulátort és forduljon egy STIHL márkaszervizhez. Üzemzavar áll fenn az akkumulátorban.

13 A szívófelaprítóval való munkavégzés

13.1 A szívófelaprító tartása és vezetése

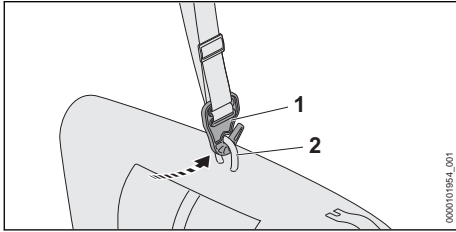

- ▶ Akassza be az akasztógyűrűt (2) a kampóba (1)

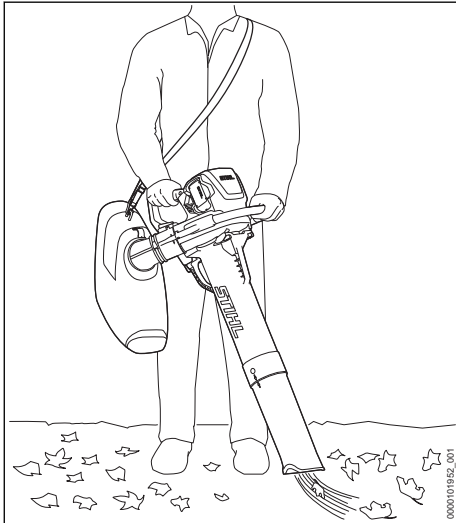

- ▶ Úgy tartsa és úgy vezesse a szívófelaprítót a bal kezével a kengyelfogantyúnál, jobb kezével pedig a kezelőfogantyúnál fogva, hogy a bal keze hüvelykujja körbefogja a kengyelfogantyút, a jobb keze hüvelykujja pedig körbefogja a kezelőfogantyút.

13.2 Alkalmazás szívó-aprítóként

Száraz és finom anyag felszívása

Ha száraz vagy finom anyagot szívunk fel: teljesen zárjuk be a gyűjtőzsák nyílásait.

- ▶ Kapcsolja ki a szívófelaprítót és vegye ki az akkumulátort.

Gyűjtőzsák nyílásainak bezárása

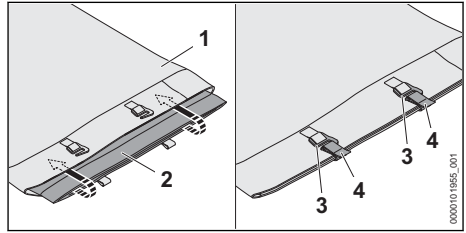

- ▶ Zárja be a gyűjtőzsák nyílását (2), hajtsa le és helyezze be a gyűjtőzsák zsebébe (1).
- ▶ Zárja be a cipzárat (4) a kampókkal (3).

Gyűjtőzsák szellőzőnyílásának bezárása

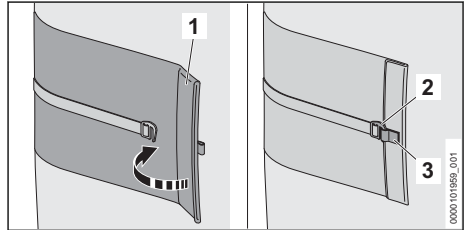

- ▶ Zárja be a gyűjtőzsák nyílását (1), hajtsa le.
- ▶ Zárja be a cipzárt (3) a kampóval (2).

Nedves anyag felszívása

Ha nyirkos vagy nedves anyagot szívunk fel: nyissuk ki a gyűjtőzsák szellőztető nyílását a folyamatos légcseré érdekében.

Felélészívás

- ▶ Irányítsa a fúvókát a talajra.
- ▶ Lassan, és a berendezést irányítása alatt tartva haladjon előre.

Az optimális teljesítményért vegye figyelembe a javasolt hőmérsékleti tartományokat, 20.4.

13.3 A Boost funkció aktiválása

Amikor a Boost funkció aktiválva van, a szívófelaprító maximális teljesítménnyel szív.

A Boost funkció hatással van az akkumulátor működési idejére. Minél tovább aktív a Boost funkció, annál rövidebb az akkumulátor működési ideje.

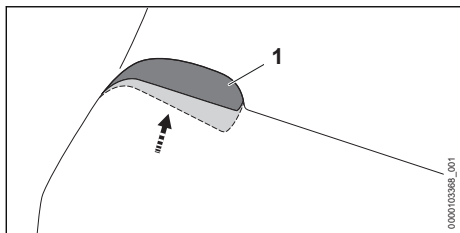

- ▶ Nyomja át a kapcsolóemeltyűt (1) és tartsa lenyomva.

A Boost funkció aktiválva van.

Amikor a kapcsolóemeltyűt (1) elengedi, a Boost funkció inaktívvá válik.

13.4 Ürítse ki a gyűjtőzsákokat

- ▶ Kapcsolja ki a szívófelaprítót és vegye ki az akkumulátort.
- ▶ Szerelje le a gyűjtőzsákokat a szívófelaprítóról.
- ▶ Úgy vigye a gyűjtőzsákokat a hordozófüleknél fogva, hogy a nyílásán és a szellőztető nyílásán keresztül ne tudjon kihullani a tartalma.
- ▶ Teljesen nyissa ki a gyűjtőzsák nyílását és szellőztetőnyílását és a tartalmát előírásnak megfelelően ártalmatlanítsa.
- ▶ Teljesen zárja be a gyűjtőzsák nyílását.
- ▶ Szerelje fel a gyűjtőzsákokat a szívófelaprítóra.

14 Munka után

14.1 Munkavégzés után

- ▶ Kapcsolja ki a szívófelaprítót és vegye ki az akkumulátort.
- ▶ Ürítse ki a gyűjtőzsákokat.
- ▶ Ha a szívófelaprító nedves: Hagyja megszáradni a szívófelaprítót.
- ▶ Ha a gyűjtőzsák nedves: Hagyja megszáradni a gyűjtőzsákokat.
- ▶ Ha az akkumulátor vizes vagy nedves: Hagyja az akkumulátort megszáradni, ☞ 20.4.
- ▶ Tisztítsa meg a szívófelaprítót.
- ▶ Tisztítsa meg a gyűjtőzsákokat.
- ▶ Tisztítsa meg az akkumulátort.

15 Szállítás

15.1 A szívófelaprító szállítása

- ▶ Kapcsolja ki a szívófelaprítót és vegye ki az akkumulátort.

A szívófelaprító hordozása

- ▶ Úgy tartsa a szívófelaprítót a bal kezével a kengyelfogantyúnál, jobb kezével pedig a kezelőfogantyúnál fogva, hogy a bal keze hüvelykujja körbefogja a kengyelfogantyút, a

jobb keze hüvelykujja pedig körbefogja a kezelőfogantyút.

A szívófelaprító szállítása járműben

- ▶ Úgy biztosítsa szívófelaprítót, hogy a szívófelaprító ne tudjon felborulni vagy mozogni.

15.2 Az akkumulátor szállítása

- ▶ Kapcsolja ki a szívófelaprítót és vegye ki az akkumulátort.
- ▶ Bizonyosodjon meg róla, hogy az akkumulátor biztonságos állapotban van.
- ▶ Úgy csomagolja el az akkumulátort, hogy az ne tudjon mozogni a csomagolásban.
- ▶ Úgy biztosítsa ki a csomagot, hogy ne tudjon mozogni.

Az akkumulátorra a veszélyes áruk szállítására vonatkozó követelmények érvényesek. Az akkumulátor UN 3480 (lítium-ionos akkumulátorok) besorolású, valamint az Ellenőrzések és kritériumok ENSZ kézikönyv, III. rész, 38.3 szakaszának megfelelően lett megvizsgálva.

A szállítási feltételekről bővebben a www.stihl.com/safety-data-sheets oldalon tájékozódhat.

16 Tárolás

16.1 A szívófelaprító tárolása

- ▶ Kapcsolja ki a szívófelaprítót és vegye ki az akkumulátort.
- ▶ A szívófelaprítót úgy kell tárolni, hogy teljesüljenek az alábbi feltételek:
 - A szívófelaprító nem tud felborulni vagy mozogni.
 - Az szívófelaprító gyermekek által nem hozzáférhető helyen van.
 - A szívófelaprító tiszta és száraz.
 - A gyűjtőzsák tiszta és száraz.

16.2 Akkumulátor tárolása

A STIHL azt ajánlja, hogy az akkumulátort 40 % és 60 % (2 zölden világító LED) közötti töltöttségi szinten tárolja.

- ▶ Az akkumulátort úgy tárolja, hogy a következő feltételek teljesüljenek:
 - Az akkumulátor gyermekek által nem hozzáférhető helyen van.
 - Az akkumulátor tiszta és száraz.
 - Az akkumulátor zárt helyiségben van.
 - Az akkumulátor külön van a szívófelaprítótól.
 - Amennyiben az akkumulátort a töltőkészülékben tárolja: Húzza ki a hálózati dugaszt, és az akkumulátort 40% és 60% közötti töltöttségi állapotban (2 zölden világító LED) tárolja.
 - Ne tárolja az akkumulátort a megadott hőmérsékleti tartományokon kívül,  20.3.

TUDNIVALÓ

- Ha nem úgy tárolják az akkumulátort, ahogy az a jelen használati utasításban elő van írva, akkor az akkumulátor teljesen lemerülhet és megjavíthatatlanul károsodhat.
 - ▶ A lemerült akkumulátort tárolás előtt tölts fel. A STIHL azt ajánlja, hogy az akkumulátort 40% és 60% (2 zölden világító LED) közötti töltöttségi szinten tárolja.
 - ▶ Az akkumulátort tárolja külön a szívófelaprítótól.

17 Tisztítás

17.1 Tisztítsa meg a szívófelaprítót

- ▶ Kapcsolja ki a szívófelaprítót és vegye ki az akkumulátort.
- ▶ Tisztítsa meg a szívófelaprítót nedves kendővel.

19 Hibaelhárítás

19.1 A vákuum aprító vagy az akkumulátor hibaelhárítása

Üzemzavar	Az akkumulátoron lévő LED-ek	Oka	Megoldás
A szívófelaprító nem indul be a bekapcsoláskor.	1 LED zölden villog.	Túl alacsony az akkumulátor feltöltöttsége.	▶ Amennyire csak lehet, tölts fel az akkumulátort a STIHL AL 101, 301, 301-4, 500, 501 töltőkészülékek használati utasításában ismertetett módon.
	1 LED pirosan világít.	Túl meleg vagy túl hideg az akkumulátor.	▶ Vegye ki az akkumulátort. ▶ Várja meg, amíg az akkumulátor lehűl vagy felmelegszik.
	3 LED pirosan villog.	Üzemzavar áll fenn a szívófelaprítóban.	▶ Vegye ki az akkumulátort. ▶ Tisztítsa meg az elektromos érintkezőket az akkumulátorüregben. ▶ Helyezze be az akkumulátort. ▶ A szívófelaprító bekapcsolása. ▶ Ha továbbra is 3 LED villog pirosan: ne használja a szívófelaprítót és forduljon STIHL márkakereskedéshez.

- ▶ Tisztítsa meg a szellőzőnyílásokat ecsettel.
- ▶ Tisztítsa meg egy nedves törlőkendővel a ventilátorkerék környékét.
- ▶ Rázza ki a gyűjtőzsákot és tisztítsa meg nedves törlőkendővel.
- ▶ Távolítsa el az idegentesteket az akkumulátorüregből és tisztítsa meg az akkumulátorüreg nedves kendővel.
- ▶ Az akkumulátorüregben lévő elektromos érintkezőket ecsettel vagy puha kefével tisztítsa meg.

17.2 Az akku tisztítása

- ▶ Az akkut nedves ruhával tisztítsa meg.

18 Karbantartás és javítás

18.1 A szívófelaprító karbantartása és javítása



A felhasználó nem tudja saját maga a szívófelaprítót karbantartani és javítani.

- ▶ Amennyiben a szívófelaprító karbantartásra szorul, hibás vagy megsérült: Forduljon STIHL márkaszervizhez.

18.2 Az akku karbantartása és javítása

Az akkut nem kell karbantartani és nem lehet javítani.

- ▶ Amennyiben az akku hibás vagy megsérült: Cserélje ki az akkut.

Üzemzavar	Az akkumulátoron lévő LED-ek	Oka	Megoldás
	3 LED pirosan világít.	A szívófelaprító túl meleg.	<ul style="list-style-type: none"> ▶ Vegye ki az akkumulátort. ▶ Hagyja lehűlni a szívófelaprítót.
	4 LED pirosan villog.	Üzemzavar áll fenn az akkumulátorban.	<ul style="list-style-type: none"> ▶ Vegye ki, majd tegye vissza az akkumulátort. ▶ A szívófelaprító bekapcsolása. ▶ Ha továbbra is 4 LED villog pirosan: Ne használja az akkumulátort és forduljon STIHL márkakereskedéshez.
		A szívófelaprító és az akkumulátor közötti elektromos összekötés megszakadt.	<ul style="list-style-type: none"> ▶ Vegye ki az akkumulátort. ▶ Tisztítsa meg az elektromos érintkezőket az akkumulátorüregben. ▶ Helyezze be az akkumulátort.
		A vákuum aprító vagy az akkumulátor nedves.	<ul style="list-style-type: none"> ▶ A szívófelaprító vagy az akkumulátor nedves,  20.4.
A szívófelaprító üzem közben kikapcsolódik.	3 LED pirosan világít.	A szívófelaprító túl meleg.	<ul style="list-style-type: none"> ▶ Vegye ki az akkumulátort. ▶ Hagyja lehűlni a szívófelaprítót.
		Elektromos zavar áll fenn.	<ul style="list-style-type: none"> ▶ Vegye ki, majd tegye vissza az akkumulátort. ▶ A szívófelaprító bekapcsolása.
A szívóteljesítmény túl alacsony.		A gyűjtőzsák tele van vagy bepiszkolódott.	<ul style="list-style-type: none"> ▶ Vegye ki az akkumulátort. ▶ Újítsa ki a gyűjtőzsákot. ▶ Tisztítsa meg a gyűjtőzsákot.
		A szívócső vagy a ventilátorkerék eldugult.	<ul style="list-style-type: none"> ▶ Vegye ki az akkumulátort. ▶ Tisztítsa meg a szívófelaprítót.
A szívófelaprító működési ideje túl rövid.		Az akkumulátor nincs teljesen feltöltve.	<ul style="list-style-type: none"> ▶ Amennyire csak lehet, töltsse fel az akkumulátort a STIHL AL 101, 301, 301-4, 500, 501 töltőkészülékek használati utasításában ismertetett módon.
		Az akkumulátor élettartama lejárt.	<ul style="list-style-type: none"> ▶ Cserélje ki az akkumulátort.
A  jelű akkumulátor a STIHL connected app segítségével nem lehet megtalálni.		Az akkumulátoron vagy a mobilkészüléken a Bluetooth®-os rádióinterfész inaktívva van.	<ul style="list-style-type: none"> ▶ Aktiválja a Bluetooth®-os rádióinterfészt az akkumulátoron és a mobilkészüléken.
		Az akkumulátor és a mobilkészülék között túl nagy a távolság.	<ul style="list-style-type: none"> ▶ Csökkentse a távolságot,  20.1. ▶ Ha az akkumulátort továbbra sem nem lehet a STIHL connected App-pal megtalálni: forduljon STIHL márkakereskedéshez.

19.2 Terméktámogatás és segítség az alkalmazáshoz

Terméktámogatást és az alkalmazáshoz segítséget STIHL márkaszerviznél kaphat.

Kapcsolatfelvételi lehetőségeket és további tájékoztatást a <https://support.stihl.com> vagy a www.stihl.com címen talál.

20 Műszaki adatok

20.1 Szívófelaprítók STIHL SHA 140.0

- Engedélyezett akkumulátorok:
 - STIHL AP
- Maximális légsebesség: 24 m/s
- Légáteresztés: 910 m³/h
- Gyűjtőzsák térfogata: 55 l
- Súly akkumulátor nélkül: 5,10 kg

- Elektromos védelmi fokozat: IPX4 (Freccsenő víz elleni védelem minden oldalról)

A működési időről bővebben a www.stihl.com/battery-life oldalon tájékozódhat.

20.2 STIHL AP akkumulátor

- Akkumulátoros technológia: Lítiumionos
- Feszültség: 36 V
- Kapacitás Ah-ban: lásd a teljesítménytáblát
- Energiatartalom Wh-ban: lásd a teljesítménytáblát
- Súly kg-ban: lásd a teljesítménytáblát
- Bluetooth®-os rádióinterfész (csak a  szimbólummal ellátott akkumulátorok esetén):
 - Adatkapcsolat: Bluetooth® 5.1. A mobil eszköznek kompatibilisnek kell lennie Bluetooth® Low Energy 5.0-val és támogatnia kell a Generic Access Profile (GAP)-t.
 - Frekvenciasáv: ISM sáv 2,4 GHz
 - Max. sugárzott átviteli teljesítmény: 1 mW
 - Hatósugár: kb. 10 m. A hatósugár a környezeti feltételektől és a mobil eszköz tulajdonságaitól függ. A hatósugár a külső körülményektől függően, az alkalmazott vevőkészüléket is beleértve, erősen változó lehet. Zárt helyiségekben és fém akadályok (például falak, polcok, bőröndök) miatt a hatósugár jelentősen gyengébb lehet.
 - A mobilkészülék operációs rendszerével szemben támasztott követelmények: Android vagy iOS (az aktuális verzió vagy újabb)

Az akkumulátor teljesítménye a használt akkumulátoros terméktől függően változhat.

20.3 Hőmérsékleti határértékek



FIGYELMEZTETÉS

- Az akkumulátor nincs védve az összes környezeti hatás ellen. Amennyiben az akkumulátort kitesszük bizonyos környezeti hatásoknak, az akkumulátor tüzet foghat vagy felrobbanhat. Súlyos személyi sérülések és anyagi károk keletkezhetnek.
 - ▶ Ne töltse az akkumulátort - 20 °C alatt vagy + 50 °C felett.
 - ▶ Ne használja a vákuumaprítót vagy az akkumulátort - 20 °C alatt vagy + 50 °C felett.
 - ▶ Ne tárolja a szívófelaprítót vagy az akkumulátort - 20 °C alatt vagy + 70 °C felett.

20.4 Ajánlott hőmérsékleti tartományok

A vákuumaprító és az akkumulátorok optimális teljesítménye érdekében tartsa be a következő hőmérsékleti tartományokat:

- Töltés: + 5 °C és + 40 °C között
- Használat: - 10 °C és + 40 °C között
- Tárolás: - 20 °C és + 50 °C között

Ha az akkumulátort a javasolt hőmérsékleti tartományokon kívül töltik, használják vagy tárolják, akkor csökkenhet a teljesítmény.

Ha az akkumulátor nedves vagy nedves, hagyja az akkumulátort legalább 48 órán át száradni + 15 °C felett és + 50 °C alatt, valamint 70 % alatti páratartalom mellett. A magasabb páratartalom meghosszabbíthatja a száradási időt.

20.5 Zaj- és rezgésértékek

A zajszint K-értéke 2 dB(A). A zajteljesítményszint K-értéke 2 dB(A). A rezgésértékek K-értéke 2 m/s².

A STIHL hallásvédő viselését javasolja.

- Zajszint L_{PA} az IEC 62841-4-6 szerint mérve: 83 dB(A).
- Zajteljesítményszint L_{WA} az IEC 62841-4-6 szerint mérve: 96 dB(A).
- Rezgésérték a_{hv} az IEC 62841-4-6 szerint mérve, kezelőfogantyú: 0,7 m/s².
- Rezgésérték a_{hv} az IEC 62841-4-6 szerint mérve, körfogantyú: 0,6 m/s².

A meghatározott hang- és rezgésértékeket szabványosított vizsgálati eljárás szerint mértük, és ezek az elektromos készülékek összehasonlítására használhatók. A ténylegesen fellépő hang- és vibrációs értékek eltérhetnek a megadott értékektől, az alkalmazás módjától és a használat tartozékoktól függően. A megadott hang- és rezgésértékek a hang- és rezgésexpoziáció kezdeti értékeléséhez használhatók. A tényleges hang- és rezgésterhelést fel kell mérni. Ilyenkor azt az időt is figyelembe kell venni, amikor az elektromos készülék nem működik, továbbá azt az időt is, amikor az bekapcsolt állapotban van, de terhelés nélkül működik.

A 2002/44/EK irányelv munkaadókra vonatkozó rezgéssel kapcsolatos előírásainak betartásáról szóló információk a www.stihl.com/vib webhelyen található.

20.6 REACH

A REACH megnevezés az Európai Unió által meghatározott előírás a kémiai anyagok regisztrálásához, értékeléséhez és engedélyezéséhez.

A REACH rendelet betartásához szükséges információkról a www.stihl.com/reach oldalon tájékozódhat.

21 Hordozórendszer-kombinációk

21.1 Hordozórendszer-kombinációk

A szívófelaprító gyűjtőzsákját hordozórendszer-kombinációval együtt kell használni. A használatra engedélyezett hordozórendszereket itt ismerhetjük:



Egyvállas heveder

22 Pótalkatrészek és tartozékok

22.1 Pótalkatrészek és tartozékok

STIHL Ezek a szimbólumok eredeti STIHL pótalkatrészeket és eredeti STIHL tartozékokat jelölnek.

A STIHL eredeti STIHL pótalkatrészek és eredeti STIHL tartozékok használatát ajánlja.

A STIHL a folyamatos piacfigyelés ellenére sem tudja megítélni más gyártók pótalkatrészeit és tartozékait megbízhatóság, biztonság és alkalmasság tekintetében, valamint a STIHL nem tud azok alkalmazásáért felelősséget vállalni.

Eredeti STIHL pótalkatrészek és eredeti STIHL tartozékok STIHL márkakereskedésben kaphatók.

23 Ártalmatlanítás

23.1 A szívófelaprító és az akkumulátor ártalmatlanítása

A hulladékkezeléssel kapcsolatos információk a helyi hatóságoknál vagy STIHL márkakereskedésben beszerezhetők.

A szakszerűtlen ártalmatlanítás károsíthatja az egészséget és megterhelheti a környezetet.

- ▶ A STIHL termékeket a csomagolással együtt vigye el újrahasznosítás céljából egy megfelelő gyűjtőhelyre a helyi előírásoknak megfelelően.

- ▶ Tilos a háztartási szemétkébe kidobni.

24 EK Megfelelőségi nyilatkozat

24.1 Szívófelaprítók STIHL SHA 140.0

ANDREAS STIHL AG & Co. KG
Badstraße 115
D-71336 Waiblingen

Németország

teljes felelőssége tudatában nyilatkozik, hogy a

- Kivitel: Akkumulátoros szívófelaprító
- Gyártó márkanéve: STIHL
- Típus: SHA 140.0
- Sorozatszám: SA07

megfelel a 2011/65/EU, 2006/42/EK, 2014/30/EU és 2000/14/EK irányelvek vonatkozó rendelkezéseinek, tervezése és kivitelezése pedig összhangban áll az alábbi szabványok gyártás időpontjában érvényes verzióival: EN 55014-1, EN 55014-2 és EN 62841-1 az IEC 62841-4-6 és prEN 62841-4-6 szabvány figyelembe vételével.

A mért és a garantált zajteljesítményszint meghatározása a 2000/14/EK irányelv V függeléké szerint történt.

- Mért zajteljesítményszint: 96 dB(A)
- Garantált zajteljesítményszint: 98 dB(A)

A műszaki dokumentációt az ANDREAS STIHL AG & Co. KG Produktzulassung részlege őrzi.

A gyártási év, a gyártó ország és a gép száma a szívófelaprítón van feltüntetve.

Waiblingen, 01.02.2024

ANDREAS STIHL AG & Co. KG

nevében 

Robert Olma, Vice President, Regulatory Affairs & Global Governmental Relations

25 A gyártó UK/CA megfelelőségi nyilatkozata

25.1 Szívófelaprítók STIHL SHA 140.0



ANDREAS STIHL AG & Co. KG
Badstraße 115
D-71336 Waiblingen

Németország

teljes felelőssége tudatában nyilatkozik, hogy a

- Kivitel: Akkumulátoros szívófelaprító
- Gyártó márkaneve: STIHL
- Típus: SHA 140.0
- Sorozatszám: SA07

megfelel az Egyesült Királyság The Restriction of the Use of Certain Hazardous Substances in Electrical and Electronic Equipment Regulations 2012, Supply of Machinery (Safety) Regulations 2008, Electromagnetic Compatibility Regulations 2016 és Noise Emission in the Environment by Equipment for use Outdoors Regulations 2001 rendeletei vonatkozó rendelkezéseinek, és a gyártás napján érvényes következő szabványok verzióinak megfelelően lett kifejlesztve és gyártva: EN 55014-1, EN 55014-2, és EN 62841-1 figyelembe véve az IEC 62841-4-6 és prEN 62841-4-6 szabványokat.

A mért és a garantált zajteljesítményszint meghatározása az Egyesült Királyság Noise Emission in the Environment by Equipment for use Outdoors Regulations 2001, Schedule 8 rendelete szerint történt.

- Mért zajteljesítményszint: 96 dB(A)
- Garantált zajteljesítményszint: 98 dB(A)

A műszaki dokumentációt az ANDREAS STIHL AG & Co. KG őrzi.

A gyártási év, a gyártó ország és a gép száma a szívófelaprítón van feltüntetve.

Waiblingen, 01.02.2024

ANDREAS STIHL AG & Co. KG

nevében

Robert Olma, Vice President, Regulatory Affairs & Global Governmental Relations

26 Címek

www.stihl.com

27 Általános biztonsági előírások az elektromos szerszámokhoz

27.1 Bevezető

Ez a fejezet a motoros meghajtású, elektromos kéziszerszámokra vonatkozó EN/IEC 62841 európai szabvány általános biztonsági előírásait ismereti.

A STIHL számára előírás, hogy a szövegeket kinyomtassa.

Az „Elektromos biztonság” című fejezetben az áramütés elkerülésére vonatkozóan közölt biztonsági előírások nem alkalmazhatók akkumulátoros üzemű STIHL termékekre.



FIGYELMEZTETÉS

- **Olvassa el az összes biztonsági előírást, utasítást, ábrát és műszaki adatot, amelyekkel ezt az elektromos kéziszerszámot ellátták.** Ha nem tartja be az alábbi utasításokat, annak áramütés, égési sérülés és/vagy súlyos sérülés lehet a következménye. **Őrizze meg az összes biztonsági előírást és utasítást a későbbi használatához.**

A biztonsági előírásokban használt „elektromos szerszám” megjelölés egyaránt vonatkozik a hálózati árammal működtetett (hálózati vezetékkel rendelkező), valamint az akkumulátorral működtetett (hálózati vezeték nélküli) elektromos szerszámokra.

27.2 Munkaterületi biztonság

- a) **A munkaterület legyen mindig tiszta és jól megvilágított.** A rendetlen vagy a meg nem világított munkaterület balesetveszélyes.
- b) **Az elektromos szerszámmal tilos robbanásveszélyes környezetben dolgozni, ahol éghető folyadék, gáz vagy por található.** Az elektromos szerszámok szikrákat keltenek, amelyek lángra lobbanthatják a porokat vagy gőzöket.
- c) **Az elektromos szerszám használata közben tartsa távol a munkaterülettől gyerekeket és másokat.** Ha elterelik a figyelmét, elveszítheti az elektromos szerszám feletti uralmát.

27.3 Elektromos biztonság

- a) **Az elektromos szerszám csatlakozódugója legyen a hálózati konnektorba illő. Tilos a csatlakozódugót bármilyen módon megváltoztatni. Tilos adapter-csatlakozódugót használni a védőföldeléses elektromos szerszámokhoz.** Kisebb az áramütés veszélye, ha nem módosítja a csatlakozódugót és a megfelelő dugaszolóaljzatot.
- b) **Ne érjen hozzá földelt felületekhez, mint pl. csövek, fűtés, tűzhely és hűtőszekrény.** Nagyobb az áramütés veszélye, ha az Ön teste földelt.
- c) **Az elektromos szerszámot ne érje eső és nedvesség.** Növeli az az áramütés veszélyét, ha az elektromos szerszámba víz kerül.
- d) **Ne használja a csatlakozóvezetékét a rendeltetésétől eltérő célra. Soha ne használja a csatlakozóvezetékét hordozásra, húzásra vagy az elektromos szerszám dugaszának kihúzására. Tartsa távol a csatlakozóvezetékét melegtől, olajtól, éles szélektől, valamint mozgó alkatrészekről.** A sérült vagy az összegabalyodott csatlakozóvezeték növeli az áramütés veszélyét.
- e) **Ha az elektromos szerszámmal a szabadban dolgozik, csak olyan hosszabbító vezetékét alkalmazzon, amelynek használata a szabadban kifejezetten engedélyezett.** A szabadban történő használatra engedélyezett hosszabbító vezeték alkalmazása csökkenti az áramütés veszélyét.
- f) **Ha az elektromos szerszám működtetése nedves környezetben feltétlenül szükséges, használjon FI-relét (hibaáram-védőkapcsolót).** A FI-relé alkalmazása csökkenti az áramütés veszélyét.

27.4 Személyi biztonság

- a) **Figyelmesen dolgozzon, figyeljen arra, amit csinál, és körültekintően bánjon az elektromos szerszámmal. Tilos használni az elektromos szerszámot fáradtság esetén, valamint drogok, alkohol vagy gyógyszerek hatása alatt.** Az elektromos szerszám használata közbeni pillanatnyi figyelemkiesés is súlyos sérülésekkel járhat.
- b) **Mindig viseljen egyéni védőfelszerelést, és mindig hordjon védőszemüveget.** Az elektromos szerszám fajtájától és alkalmazásától függő személyi védőfelszerelés, úgymint a porvédő maszk, csúszásmentes biztonsági

cipő, védősisak vagy zajvédő viselése, csökkenti a sérülések veszélyét.

- c) **Kerülje el a véletlenszerű üzembe helyezést. Győződjön meg arról, hogy az elektromos szerszám kikapcsolt állapotban van, mielőtt az áramellátáshoz és/vagy az akkumulátorhoz csatlakoztatja, felveszi vagy viszi.** Ha az elektromos szerszám vitelekor az ujjja a kapcsolón van, vagy ha az elektromos szerszámot bekapcsolt állapotban csatlakoztatja az áramellátáshoz, könnyen baleset történhet.
- d) **Az elektromos szerszám bekapcsolása előtt távolítsa el a beállításhoz szükséges szerszámokat és villáskulcsokat.** Az elektromos szerszám forgó alkatrészén lévő szerszám vagy kulcs sérülést okozhat.
- e) **Kerülje a rendellenes testtartást. Ügyeljen a szilárd álláshelyzetre, és mindig tartsa meg egyensúlyát.** Ezáltal váratlan helyzet esetén is biztosabban meg tudja tartani az elektromos szerszámot.
- f) **Viseljen megfelelő ruházatot. Tilos a bő ruházat és ékszerek viselése. Haját és ruházatát tartsa távol a mozgó alkatrészekről.** A laza ruházat, az ékszer vagy a hosszú haj beleakadhat a mozgó alkatrészekbe.
- g) **Amennyiben lehetőség van porelszívó- és -felfogó berendezések felszerelésére, ezeket csatlakoztassa és használja helyesen.** A porelszívó adapter alkalmazása csökkenti a por általi veszélyeztetést.
- h) **Ne adja át magát hamis biztonságérzetnek és ne hagyja figyelmen kívül az elektromos szerszámokra vonatkozó biztonsági előírásokat, még akkor sem, ha már úgy érzi, többszöri használat után már kellően jártas az elektromos szerszám kezelését illetően.** A figyelmetlen használat a másodperc tört része alatt súlyos sérülésekhez vezethet.

27.5 Az elektromos szerszám használata és kezelése

- a) **Ne terhelje túl az elektromos szerszámot. A munkavégzéshez használja az ahhoz legjobban illő elektromos szerszámot.** A megfelelő elektromos szerszámmal a meghatározott teljesítménytartományon belül sokkal jobban és biztonságosabban végezheti a munkáját.
- b) **Tilos használni olyan elektromos szerszámot, amelynek rossz a kapcsolója.** Az olyan elektromos szerszám, amely nem kapcsolható be vagy ki, veszélyes, ezért meg kell javítani.

- c) Húzza ki a csatlakozódugót a hálózati csatlakozóaljzatból, és/vagy távolítsa el a lehető leggyorsabban az akkumulátort, mielőtt gépbeállítást végezne, munkaeszközrészeket cserélné vagy az elektromos szerszámot eltenné. Ezzel az óvintézkedéssel megakadályozza az elektromos szerszám véletlen beindulását.
- d) Az elektromos szerszámot olyan helyen tárolja, ahol gyermekek nem férhetnek hozzá. Ne használja olyan személy az elektromos szerszámot, aki nem ismeri a használatát vagy nem olvasta el a használati utasítást. Az elektromos szerszám használata nagyon veszélyes, ha azt tapasztalatlan személy használja.
- e) Gondosan tartsa karban az elektromos szerszámokat és a munkaeszközöket. Ellenőrizze le, hogy a mozgó alkatrészek kifogástalanul működnek, nem akadnak, az alkatrészek nem törtek vagy sérültek, mert ezek hátrányosan befolyásolják az elektromos szerszám működését. A sérült alkatrészeket az elektromos szerszám használata előtt javíttassa meg. Sok balesetet okoznak a rosszul karbantartott elektromos szerszámok.
- f) A vágószerszámokat tartsa éles és tiszta állapotban. Az éles vágóélű, gondosan ápolott vágószerszámok kevésbé szorulnak be, és könnyebben irányíthatóak.
- g) Az elektromos szerszámot, a munkaeszközöket, munkaeszközöket stb. kizárólag ezeknek az utasításoknak megfelelően használja. Vegye figyelembe emellett a munkafeladatok és az elvégzendő munkálatot is. Veszélyes helyzeteket okozhat, ha az elektromos szerszámot nem a rendeltetése szerinti célra használja.
- h) Tartsa mindig szárazon, tisztán, olaj- és zsírfelületmentesen a markolatokat és a fogantyúfelületeket. A csúszós markolatok és fogantyúfelületek nem teszik lehetővé az elektromos szerszám biztonságos kezelését és irányítását az előre nem látható szituációkban.
- b) Az elektromos szerszámokban csak az arra célra szánt akkumulátorokat használja. Más akkumulátorok használata sérülést és tüzet okozhat.
- c) A használaton kívüli akkumulátort tartsa távol az irodai gémkapcsoktól, érméktől, szegektől, csavaroktól és más olyan kisméretű fém tárgyaktól, amelyek az érintkezők rövidzárlatát okozhatják. Az akkumulátor érintkezők közötti rövidzárlat égési sérülést, vagy tüzet okozhat.
- d) Hibás használat során az akkumulátorból kifolyhat a benne lévő folyadék. Ne érjen önhöz a folyadék. Ha véletlenül érintkezett vele, öblítse le vízzel. Ha a folyadék a szemébe kerül, a kimosáson kívül haladéktalanul forduljon orvoshoz. A kifolyó akkumulátor folyadék bőrpírt, vagy égést is okozhat.
- e) Ne használjon sérült vagy módosított akkumulátort. A sérült vagy módosított akkumulátorok előre nem látható módon viselkedhetnek és tűz-, robbanás- vagy sérülésveszélyhez vezethetnek.
- f) Soha ne tegyen ki akkumulátort tűznek vagy túl magas hőmérsékletnek. A tűz, vagy a 130 °C (265 °F) feletti hőmérséklet robbanást idézhet elő.
- g) Kövesse a töltésre vonatkozó összes előírást és soha ne töltse az akkumulátort vagy az akkumulátoros szerszámot az üzemeltetési útmutatóban meghatározott hőmérsékleti tartományon kívül. A hibás, vagy az engedélyezett hőmérsékleti tartományon kívüli töltés az akkumulátor károsodásához és a tűzveszély növekedéséhez vezethet.

27.6 Az akkumulátoros szerszám használata és kezelése

- a) Csak a gyártó által ajánlott töltő készülékkel töltse fel az akkumulátort. Egy olyan töltő készülék esetében, amelyik csak bizonyos akkumulátor fajtákhoz használható, fennáll a tűzveszély, amennyiben más fajta akkumulátort töltenek fel vele.

27.7 Szerviz

- a) Az elektromos szerszámokat csakis szakképzett szakemberekkel és csakis eredeti alkatrészeket felhasználva javíttassuk meg. Ezáltal biztosított az, hogy az elektromos szerszám használata továbbra is biztonságos marad.
- b) Sérült akkumulátorok karbantartása, javítása tilos! Az akkumulátorok karbantartását, javítását kizárólag a gyártó, vagy a gyártó által felhatalmazott ügyfélszolgálatok végezhetik.

27.8 Biztonsági előírások levélszívkészítőkhez

- a) Ne használja a levélszívkészítőt rossz időben, különösen akkor, ha zivatarveszély áll fenn.

Es csökkenti a villámcsapás veszélyét. Ez csökkenti a villámcsapás veszélyét.

- b) **Mindig ellenőrizze a gyűjtőzsákot, hogy nem kopott-e vagy nem használódott-e el.** A kopott vagy sérült gyűjtőzsák növelheti a sérülésveszélyt.
- c) **Viseljen védőszemüveget és hallásvédőt.** A megfelelő egyéni védőfelszerelés csökkenti a sérülések kockázatát.
- d) **A levélszívó üzemeltetésekor mindig csúszásgátló munkavédelmi lábbelit viseljen.** Soha ne dolgozzon mezítláb vagy nyitott lábbeliben, szandálban. Ez csökkenti a lábsérülés kockázatát.
- e) **Ne viseljen bő ruházatot vagy olyan tárgyakat, mint sálak, zsinórok, nyakláncok, szalagok stb., amelyek a légbeömlőnyílásba húzódnak.** Kösse hátra vagy takarja el a hosszú haját, hogy ne lehessen behúzni. Ezeknek a dolgoknak a légbeömlőbe való behúzása növelheti a sérülés kockázatát.
- f) **Más személyeket a levélszívó üzemeltetése közben tartson távol.** A kidobott törmelék növelheti a sérülés kockázatát.
- g) **Ne dolgozzon vákuum üzemmódban gyűjtőzsák nélkül.** A felrepített tárgyak megnövelhetik a sérülések kockázatát.
- h) **Ne használja a levélszívót égő vagy füstölő tárgyak, például cigaretta, yufa vagy hamu felszívására.** Ezek a gyűjtőforrások növelhetik a tűzveszélyt.
- i) **Ne szívjon fel vizet vagy más folyadékot, és ne mérítse a gép egyetlen részét se folyadékba.** A gépbe behatoló víz megnövelheti az áramütés veszélyét.
- j) **Ne szívjon fel köveket, kavicsot, fémeket vagy törött üveget.** A ventilátorlapát megsérülhet, ami növeli a sérülésveszélyt.
- k) **Ne érintse meg a ventilátort, amíg az még forog.** Kapcsolja ki a levélszívót, és várja meg, amíg a ventilátor leáll, mielőtt eltávolítana bármely alkatrészt, amely hozzáférést biztosít a ventilátorhoz. Ez csökkenti a mozgó alkatrészek okozta sérülések kockázatát.
- l) **Mielőtt eltávolítaná a beszorult anyagot vagy karbantartást végezne a levélszívón, győződjön meg róla, hogy a kapcsoló ki van kapcsolva.** Ha a becsipődött anyag eltávolításakor, vagy a karbantartáskor a levélszívó váratlanul működésbe lép, az súlyos sérülésekhez vezethet.

Índice	
1	Prefácio..... 175
2	Informações relativas a este manual de instruções..... 176
3	Vista geral..... 176
4	Indicações de segurança 177
5	Tornar a trituradora de aspiração operacional..... 182
6	Carregamento da bateria e LEDs..... 183
7	Ativar e desativar a interface sem fios Bluetooth®..... 183
8	Montar a trituradora de aspiração..... 184
9	Ajustar a trituradora de aspiração para o utilizador..... 185
10	Colocação e remoção da bateria..... 185
11	Ligar e desligar a trituradora de aspiração..... 185
12	Verificar triturador de aspiração e bateria..... 185
13	Trabalhar com uma trituradora de aspiração..... 186
14	Após o trabalho..... 187
15	Transporte..... 188
16	Armazenamento..... 188
17	Limpeza..... 188
18	Manutenção e reparação..... 189
19	Eliminação de avarias..... 189
20	Dados técnicos..... 190
21	Combinações de sistemas de suporte.... 191
22	Peças de reposição e acessórios..... 192
23	Eliminar..... 192
24	Declaração de conformidade CE..... 192
25	Declaração de conformidade UKCA..... 192
26	Endereços..... 193
27	Indicações de segurança gerais para ferramentas eléctricas..... 193

1 Prefácio

Estimados clientes,

ficamos muito satisfeitos pelo facto de ter escolhido a STIHL. Desenvolvemos e fabricamos os nossos produtos com a máxima qualidade e de acordo com as necessidades dos nossos clientes. Por isso, os produtos oferecem uma elevada fiabilidade mesmo sob condições de esforço extremo.

Também na assistência a STIHL é uma marca de excelência. O nosso revendedor autorizado garante aconselhamento e formação competente, e um acompanhamento técnico aprofundado.

STIHL apoia explicitamente uma gestão sustentável e responsável dos recursos naturais. Este

manual de instruções pretende ajudá-o a utilizar o seu produto STIHL de forma segura e respeitadora do ambiente durante um longo período de tempo.

Agradecemos a sua confiança e esperamos que aprecie o seu produto STIHL.



Dr. Nikolas Stihl

IMPORTANTE! LER E GUARDAR ANTES DA UTILIZAÇÃO.

2 Informações relativas a este manual de instruções

2.1 Documentos aplicáveis

Aplicam-se as prescrições de segurança locais.

- ▶ Além deste manual de instruções, devem ser lidos, compreendidos e guardados os seguintes documentos:
 - Indicações de segurança para baterias STIHL AP
 - Manual de instruções dos carregadores STIHL AL 101, 301, 301-4, 500, 501
 - Informações de segurança sobre baterias e produtos com bateria integrada STIHL: www.stihl.com/safety-data-sheets

Para mais informações sobre STIHL connected, produtos compatíveis e perguntas frequentes consulte a página www.connect.stihl.com ou contacte um concessionário especializado STIHL.

A marca nominativa e os símbolos gráficos (logótipos) Bluetooth® são marcas registadas e propriedade da Bluetooth SIG, Inc. Qualquer utilização desta marca nominativa e/ou destes símbolos gráficos pela STIHL é realizada sob licença.

As baterias com  estão equipadas com uma interface sem fios Bluetooth®. Devem ser consideradas as restrições operacionais de certos locais (por exemplo, em aviões ou hospitais).

2.2 Identificação das advertências no texto

ATENÇÃO

- A indicação chama a atenção para perigos que podem provocar ferimentos graves ou a morte.
 - ▶ As medidas mencionadas podem evitar ferimentos graves ou a morte.

AVISO

- A indicação chama a atenção para perigos que podem provocar danos materiais.
 - ▶ As medidas mencionadas podem evitar danos materiais.

2.3 Símbolos no texto



Este símbolo faz referência a um capítulo deste manual de instruções.

3 Vista geral

3.1 Trituradora de aspiração

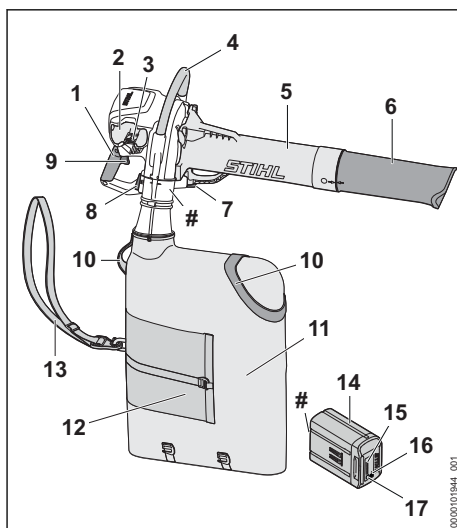

1 Cabo de operação

O cabo de operação destina-se à operação e condução da trituradora de aspiração.

2 Compartimento da bateria

O compartimento da bateria aloja a bateria.

3 Alavanca de bloqueio

A alavanca de bloqueio mantém a bateria no compartimento da bateria.

4 Cabo circular

O cabo circular destina-se a segurar, conduzir e transportar a trituradora de aspiração.

5 Tubo de aspiração

O tubo de aspiração conduz o material aspirado para dentro da trituradora de aspiração.

6 Bico

A tubeira conduz o material aspirado para o tubo de aspiração.

7 Botão de bloqueio

O botão de bloqueio mantém o tubo de aspiração na trituradora de aspiração.

8 Botão de bloqueio

O botão de bloqueio mantém o saco de recolha na trituradora de aspiração.

9 Alavanca de comando

A alavanca de comando liga e desliga a trituradora de aspiração.

10 Olhal de suporte

Os olhais de transporte destinam-se a suportar e esvaziar o saco de recolha.

11 Saco de recolha

O saco de recolha acumula o material aspirado.

12 Ventilação do saco de recolha

A ventilação do saco de recolha assegura uma renovação constante do ar durante a aspiração de material aspirado húmido.

13 Cinto para um só ombro

O cinto para um só ombro serve para transportar o saco de recolha.

14 Bateria

A bateria fornece energia à trituradora de aspiração.

15 LEDs

Os LEDs mostram o nível de carga da bateria e indicam falhas.

16 LED "BLUETOOTH®" (só para baterias com

 O LED indica a ativação e desativação da interface sem fios Bluetooth®.

17 Tecla de pressão

A tecla de pressão ativa os LEDs na bateria. Ela ativa e desativa a interface sem fios Bluetooth® (se existir).

Placa de identificação com o número da máquina**3.2 Símbolos**

Os símbolos podem estar presentes na trituradora de aspiração e na bateria e têm o seguinte significado:

 Este símbolo indica a posição da tubeira em relação ao tubo de aspiração.

 1 LED acende-se a vermelho. A bateria está demasiado quente ou demasiado fria.

 4 LEDs piscam a vermelho. Existe uma falha na bateria.

 **LWA** Nível de potência sonora garantido segundo a Diretiva 2000/14/CE em dB(A) para tornar equiparáveis as emissões de ruído de produtos.

 Esta bateria é carregada com um carregador STIHL. Os carregadores permitidos estão especificados nestas instruções de segurança.

 A bateria tem uma interface sem fios Bluetooth® e pode ser ligada à aplicação STIHL connected.

 A indicação ao lado do símbolo chama a atenção para o conteúdo energético da bateria de acordo com a especificação do fabricante das células da bateria. O conteúdo energético disponível durante a utilização é menor.

 Não eliminar o produto juntamente com o lixo doméstico.

4 Indicações de segurança**4.1 Símbolos de aviso**

Os símbolos de aviso presentes na trituradora de aspiração ou na bateria têm o seguinte significado:

 Seguir as instruções de segurança e as respetivas medidas a tomar.

 Ler, compreender e guardar o manual de instruções.

 Usar óculos de proteção.

 Retirar a bateria durante pausas no trabalho e durante o transporte, o armazenamento, a manutenção ou a reparação.



Manter uma distância de segurança.

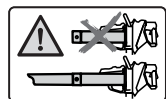

Usar a trituradora de aspiração apenas com o tubo de aspiração e a tubeira incorporados.



Proteger a bateria do calor e do fogo.



Não mergulhar a bateria em líquidos.

4.2 Utilização prevista

A trituradora de aspiração STIHL SHA 140.0 destina-se a aspirar materiais, como folhagem, erva cortada e material varrido semelhante.

A trituradora de aspiração pode ser usada à chuva.

A trituradora de aspiração recebe energia de uma bateria STIHL AP.

Em combinação com a aplicação STIHL connected, a bateria com  permite a personalização e a transmissão de informações sobre a bateria com base na tecnologia Bluetooth®.

▲ ATENÇÃO

- Bateria, não autorizadas pela STIHL para a trituradora de aspiração podem provocar incêndios e explosões. As pessoas podem sofrer ferimentos graves ou fatais e podem ocorrer danos materiais.
 - ▶ Usar a trituradora de aspiração com uma bateria STIHL AP.
- Caso a trituradora de aspiração ou a bateria não seja usada conforme o previsto, podem ocorrer ferimentos graves ou mortais em pessoas e danos materiais.
 - ▶ Usar a trituradora de aspiração conforme descrito neste manual de instruções.
 - ▶ Usar a bateria da forma descrita no manual de instruções da bateria STIHL AP, na aplicação STIHL connected e em www.connect.stihl.com.

4.3 Requisitos a cumprir pelo utilizador

▲ ATENÇÃO

- Utilizadores sem formação não conseguem identificar nem avaliar os perigos da tritura-

dora de aspiração e da bateria. O utilizador ou outras pessoas podem sofrer ferimentos graves ou fatais.



- ▶ Ler, compreender e guardar o manual de instruções.

- ▶ Caso a trituradora de aspiração ou a bateria seja entregue a uma outra pessoa: entregar o manual de instruções.
- ▶ Certifique-se de que o utilizador cumpra os seguintes requisitos:
 - O utilizador não está cansado.
 - Caso o utilizador não esteja fisicamente, mentalmente ou psicologicamente apto, apenas deverá trabalhar sob vigilância ou seguindo as instruções de uma pessoa responsável. Se o utilizador apresentar capacidades físicas, sensoriais ou mentais limitadas, este apenas poderá trabalhar com o equipamento sob supervisão ou depois de ter sido instruído por uma pessoa responsável.
 - O utilizador consegue identificar e avaliar os riscos da trituradora de aspiração e da bateria.
 - O utilizador é maior de idade ou está a frequentar um curso de formação profissional sob orientação, em conformidade com os regulamentos nacionais.
 - O utilizador recebeu uma formação de um revendedor especializado da STIHL ou de uma pessoa tecnicamente competente, antes de ter trabalhado pela primeira vez com a trituradora de aspiração.
 - O utilizador não está sob o efeito de álcool, medicamentos ou drogas.
- ▶ Caso existam dúvidas: consultar um concessionário especializado STIHL.

4.4 Vestuário e equipamento

▲ ATENÇÃO

- Durante o trabalho, cabelos compridos correm o risco de serem puxados pela trituradora de aspiração. O utilizador poderá sofrer ferimentos graves.
 - ▶ Prender os cabelos compridos e certificar-se de que ficam apanhados acima dos ombros.
- Durante o trabalho, podem ser lançados objetos a alta velocidade. O utilizador pode ficar ferido.



- ▶ Usar óculos de proteção justos. Os óculos de proteção adequados foram testados segundo a norma EN 166 ou prescrições nacionais e podem ser adquiridos no retalho com a correspondente marcação.
- ▶ Usar calças compridas.
- Durante o trabalho pode levantar-se poeira. As poeiras inaladas podem ser nocivas para a saúde e provocar reações alérgicas.
 - ▶ Caso se levante poeira: usar uma máscara de proteção contra poeira.
- Vestuário desadequado pode prender-se em madeira, mato e na trituradora de aspiração. Utilizadores sem vestuário adequado poderão sofrer ferimentos graves.
 - ▶ Usar vestuário justo ao corpo.
- Durante a limpeza ou manutenção o utilizador poderá entrar em contacto com a roda do ventilador. O utilizador pode ficar ferido.
 - ▶ Usar luvas de proteção feitas de material resistente.
 - ▶ Não usar cachecol/lenço nem adornos.
- O utilizador pode escorregar caso use calçado desadequado. O utilizador pode ficar ferido.
 - ▶ Usar calçado fechado e resistente com solas antiderrapantes.

4.5 Zona de trabalho e meio circundante

4.5.1 Trituradora de aspiração

▲ ATENÇÃO

- Pessoas não envolvidas, crianças e animais não conseguem identificar nem avaliar os riscos da trituradora de aspiração e de objetos projetados a alta velocidade. Pessoas que não estejam envolvidas na atividade, bem como crianças e animais poderão sofrer ferimentos graves e poderão ocorrer danos materiais.



- ▶ Mantenha as pessoas que não estejam envolvidas na atividade, crianças e animais afastados da área de trabalho.
- ▶ Mantenha uma distância relativamente aos objetos.
- ▶ Não deixar a trituradora de aspiração sem supervisão.
- ▶ Assegurar que as crianças não conseguem brincar com a trituradora de aspiração.
- Os componentes elétricos da trituradora de aspiração podem gerar faíscas. As faíscas podem provocar incêndios e explosões em ambientes facilmente inflamáveis ou explosivos. As pessoas podem sofrer ferimentos gra-

ves ou fatais e podem ocorrer danos materiais.

- ▶ Não trabalhar em ambientes facilmente inflamáveis e explosivos.

4.5.2 Bateria

▲ ATENÇÃO

- Pessoas não envolvidas, crianças e animais não conseguem identificar nem avaliar os riscos da bateria. Pessoas não envolvidas, crianças e animais podem ferir-se com gravidade.
 - ▶ Manter pessoas não envolvidas, crianças e animais afastados.
 - ▶ Não deixar a bateria sem supervisão.
 - ▶ Assegurar que as crianças não conseguem brincar com a bateria.
- A bateria não está protegida contra todas as influências ambientais. A bateria pode incendiar-se, explodir ou ficar danificada de forma irreparável caso seja sujeita a determinadas influências ambientais. As pessoas podem sofrer ferimentos graves e podem ocorrer danos materiais.



- ▶ Proteger a bateria do calor e do fogo.
- ▶ Não atirar a bateria para o fogo.

- ▶ Não carregar, usar nem guardar a bateria fora dos limites de temperatura indicados,  20.3.



- ▶ Não mergulhar a bateria em líquidos.

- ▶ Manter a bateria afastada de peças metálicas pequenas.
- ▶ Não sujeitar a bateria a uma pressão elevada.
- ▶ Não expor a bateria a micro-ondas.
- ▶ Proteger a bateria de produtos químicos e sais.

4.6 Estado de acordo com as exigências de segurança

4.6.1 Trituradora de aspiração

A trituradora de aspiração cumpre as exigências de segurança, caso estejam satisfeitas as seguintes condições:

- A trituradora de aspiração não está danificada.
- A trituradora de aspiração está limpa.
- Os elementos de comando funcionam e não foram modificados.
- O fecho no saco de recolha permite fechar e abrir na totalidade.

- Os limites do desgaste não estão ultrapassados.
- Apenas estão incorporados acessórios originais da STIHL para esta trituradora de aspiração.
- Os acessórios estão montados corretamente.

▲ ATENÇÃO

- Se não estiverem em condições de funcionamento seguro, os componentes poderão deixar de funcionar corretamente e os dispositivos de segurança poderão ficar inativos. As pessoas podem sofrer ferimentos graves ou fatais.
 - ▶ Trabalhar com uma trituradora de aspiração sem danos.
 - ▶ Se a trituradora de aspiração estiver suja: limpar a trituradora de aspiração.
 - ▶ Não alterar a trituradora de aspiração.
 - ▶ Se os elementos de comando não funcionarem: não trabalhar com a trituradora de aspiração.
 - ▶ Caso o fecho no saco de recolha não se deixe fechar ou abrir: não trabalhar com a trituradora de aspiração.
 - ▶ Observar e respeitar os limites de desgaste.
 - ▶ Incorporar acessórios originais da STIHL para esta trituradora de aspiração.
 - ▶ Incorporar os acessórios tal como descrito neste manual de instruções ou no manual de instruções do acessório.
 - ▶ Não inserir objetos nos orifícios da trituradora de aspiração.
 - ▶ Substituir as placas informativas gastas ou danificadas.
 - ▶ Caso existam dúvidas: consultar um concessionário especializado STIHL.

4.6.2 Bateria

A bateria é considerada segura se forem cumpridas as seguintes condições:

- A bateria não apresenta danos.
- A bateria está limpa e seca.
- A bateria funciona e não foi alterada.

▲ ATENÇÃO

- Num estado que não cumpra as exigências de segurança, a bateria pode deixar de funcionar de modo seguro. As pessoas podem sofrer ferimentos graves.
 - ▶ Trabalhar com uma bateria funcional e não danificada.
 - ▶ Não carregar uma bateria danificada ou com defeito.
 - ▶ Se a bateria estiver suja: limpar a bateria.

- ▶ Se a bateria estiver molhada ou húmida: deixar secar a bateria,  20.4.
- ▶ Não alterar a bateria.
- ▶ Não introduzir objetos nos orifícios da bateria.
- ▶ Nunca ligar os contactos elétricos da bateria a objetos metálicos e curto-circuitar.
- ▶ Não abrir a bateria.
- ▶ Substituir as placas de indicação gastas ou danificadas.
- Uma bateria danificada pode derramar líquido. Se o líquido entrar em contacto com a pele ou com os olhos, podem ocorrer irritações nestas zonas.
 - ▶ Evitar o contacto com o líquido.
 - ▶ Caso tenha havido contacto com a pele: Lavar as partes afetadas da pele com bastante água e sabão.
 - ▶ Caso tenha havido contacto com os olhos: lavar os olhos com muita água durante, pelo menos, 15 minutos e consultar um médico.
- Uma bateria danificada ou defeituosa pode apresentar um odor incomum, fumo ou incêndio. As pessoas podem sofrer ferimentos graves ou fatais e podem ocorrer danos materiais.
 - ▶ Se a bateria emitir um cheiro estranho ou deitar fumo: não usar a bateria e mantê-la afastada de materiais combustíveis.
 - ▶ Se a bateria se incendiar: tentar apagar o incêndio na bateria com um extintor ou água.

4.7 Trabalho

▲ ATENÇÃO

- Em determinadas situações, o utilizador poderá não conseguir continuar a trabalhar com total concentração. O utilizador pode tropeçar, cair e sofrer ferimentos graves.
 - ▶ Trabalhar de forma calma e concentrada.
 - ▶ Caso as condições de luz e de visibilidade não sejam boas: Não trabalhar com a trituradora de aspiração.
 - ▶ Usar a trituradora de aspiração sozinho.
 - ▶ Não trabalhar acima da altura dos ombros.
 - ▶ Prestar atenção aos obstáculos.
 - ▶ Trabalhar com os pés no chão e manter o equilíbrio. Em trabalhos em altura necessita de: usar uma plataforma de trabalho elevada ou um andaime seguro.
 - ▶ Caso se verifiquem sinais de cansaço: fazer uma pausa no trabalho.
 - ▶ Trabalhar com as aberturas no saco de recolha fechadas.

- Se, durante o trabalho, a trituradora de aspiração apresentar um comportamento diferente ou estranho, a trituradora de aspiração poderá estar comprometida em termos de segurança. As pessoas podem sofrer ferimentos graves e podem ocorrer danos materiais.
 - ▶ Terminar o trabalho, retirar a bateria e consultar um concessionário especializado STIHL.
- Durante o trabalho, a trituradora de aspiração pode produzir vibrações.
 - ▶ Fazer pausas no trabalho.
 - ▶ Caso existam indícios de problemas de circulação sanguínea: consultar um médico.
- Podem ocorrer cargas eletrostáticas na trituradora de aspiração devido ao levantamento de poeira. Com determinadas condições ambientais (p. ex. ambiente seco), a trituradora de aspiração pode descarregar-se repentinamente e podem produzir-se faíscas. As faíscas podem provocar incêndios e explosões em ambientes facilmente inflamáveis ou explosivos. As pessoas podem sofrer ferimentos graves ou fatais e podem ocorrer danos materiais.
 - ▶ Não trabalhar em ambientes facilmente inflamáveis e explosivos.
- As peças em movimento na roda do ventilador podem ferir o utilizador. O utilizador poderá sofrer ferimentos graves.

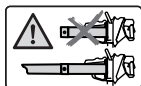

- ▶ Usar a trituradora de aspiração apenas com o tubo de aspiração e a tубeira incorporados.
- ▶ Não tocar nas peças em movimento na roda do ventilador.
- ▶ Se as peças em movimento na roda do ventilador estiverem bloqueadas por um objeto: desligar a trituradora de aspiração e retirar a bateria. Remover o objeto apenas depois deste processo.
- Numa situação de perigo, o utilizador pode entrar em pânico e não pousar o sistema de suporte. O utilizador poderá sofrer ferimentos graves.
 - ▶ Como colocar o sistema de suporte.
 - ▶ Não combinar vários sistemas de suporte entre si.

4.8 Transporte

4.8.1 Trituradora de aspiração

▲ ATENÇÃO

- Durante o transporte, a trituradora de aspiração pode tombar ou mover-se. Alguém poderá

sofrer ferimentos e poderão ocorrer danos materiais.



- ▶ Remover a bateria.
- ▶ Segurar a trituradora de aspiração com esticadores, correias ou uma rede, de forma a que não se tombe nem se mova.

4.8.2 Bateria

▲ ATENÇÃO

- A bateria não está protegida contra todas as influências ambientais. Se a bateria for exposta a determinadas influências ambientais, ela pode ser danificada e podem ocorrer danos materiais.
 - ▶ Não transportar uma bateria danificada.
- Durante o transporte, a bateria pode tombar-se ou mover-se. As pessoas podem sofrer ferimentos e podem ocorrer danos materiais.
 - ▶ Colocar a bateria na embalagem, de forma que não se possa mover.
 - ▶ Prender a embalagem de forma a que não possa mover-se.

4.9 Armazenamento

4.9.1 Trituradora de aspiração

▲ ATENÇÃO

- As crianças não conseguem identificar nem avaliar os perigos da trituradora de aspiração. As crianças podem sofrer ferimentos graves.



- ▶ Remover a bateria.
- ▶ Guardar a trituradora de aspiração fora do alcance de crianças.
- Os contactos elétricos na trituradora de aspiração e em componentes metálicos podem ficar corroídos devido à humidade. A trituradora de aspiração pode ficar danificada.
 - ▶ Remover a bateria.
- ▶ Guardar a trituradora de aspiração limpa e seca.

4.9.2 Bateria

▲ ATENÇÃO

- As crianças não conseguem identificar nem avaliar os perigos da bateria. As crianças podem sofrer ferimentos graves.
 - ▶ Guardar a bateria fora do alcance de crianças.
- A bateria não está protegida contra todas as influências ambientais. A bateria pode danificar-se de forma irreparável caso seja sujeita a determinadas influências ambientais.
 - ▶ Guardar a bateria limpa e seca.
 - ▶ Guardar a bateria num local fechado.
 - ▶ Guardar a bateria num local separado da trituradora de aspiração.
 - ▶ Se a bateria for guardada no carregador: tirar a ficha de rede da tomada e guardar a bateria com um estado de carga entre 40% e 60% (2 LEDs acesos a verde).
 - ▶ Não guardar a bateria fora dos limites de temperatura indicados, **■** 20.3.

4.10 Limpeza, manutenção e reparação

▲ ATENÇÃO

- Se, durante a limpeza, manutenção ou reparação, a bateria estiver colocada, a trituradora de aspiração pode ligar-se involuntariamente. As pessoas podem sofrer ferimentos graves e podem ocorrer danos materiais.



- ▶ Remover a bateria.

- Produtos de limpeza agressivos, a limpeza com jato de água ou objetos afiados podem danificar a trituradora de aspiração e a bateria. Caso a trituradora de aspiração ou a bateria não sejam limpas da forma descrita neste manual de instruções, haverá componentes que deixarão de funcionar corretamente e os equipamentos de segurança ficarão fora de serviço. As pessoas podem sofrer ferimentos graves.
 - ▶ Efetuar a limpeza da trituradora de aspiração e da bateria tal como descrito neste manual de instruções.
- Caso a trituradora de aspiração ou a bateria não sejam alvo de manutenção ou reparação correta, poderá haver componentes que deixarão de funcionar corretamente e equipamentos de segurança que ficarão fora de serviço. As pessoas podem sofrer ferimentos graves ou fatais.

5 Tornar a trituradora de aspiração operacional

- ▶ Não efetuar a manutenção ou a reparação da trituradora de aspiração e da bateria por conta própria.
- ▶ Se a trituradora de aspiração ou a bateria necessitarem de manutenção ou reparação: consultar um concessionário especializado STIHL.

5 Tornar a trituradora de aspiração operacional

5.1 Tornar a trituradora de aspiração operacional

Antes de iniciar qualquer trabalho, é necessário executar os seguintes passos:

- ▶ Garantir que os seguintes componentes se encontram num estado seguro:
 - Trituradora de aspiração, **■** 4.6.1
 - Bateria, **■** 4.6.2.
- ▶ Verificar a bateria, **■** 12.3.
- ▶ Carregar a bateria na totalidade, **■** 6.1.
- ▶ Limpar a trituradora de aspiração, **■** 17.1.
- ▶ Incorporar a tubeira, **■** 8.1
- ▶ Incorporar o tubo de aspiração, **■** 8.2.1.
- ▶ Incorporar o saco de recolha, **■** 8.3.1.
- ▶ Verificar a trituradora de aspiração, **■** 12.2.
- ▶ Verificar os elementos de comando, **■** 12.1.
- ▶ Caso os passos não possam ser executados: não utilizar a trituradora de aspiração e consultar um concessionário especializado STIHL.

5.2 Ligar a bateria com interface sem fios Bluetooth® à aplicação STIHL connected

- ▶ Ativar a interface sem fios Bluetooth® no dispositivo móvel.
- ▶ Ativar a interface sem fios Bluetooth® na bateria, **■** 7.1.
- ▶ Descarregar a aplicação STIHL connected da App Store para o dispositivo móvel e criar uma conta.
- ▶ Abrir a aplicação STIHL connected e iniciar uma sessão.
- ▶ Adicionar a bateria na aplicação STIHL connected e seguir as instruções que são exibidas no ecrã.

Encontrará formas de contacto e mais informações em <https://support.stihl.com> ou na aplicação STIHL connected.

A disponibilidade da aplicação STIHL connected varia de mercado para mercado.

6 Carregamento da bateria e LEDs

6.1 Carregar a bateria

O tempo de carregamento depende de diferentes fatores, por ex. da temperatura da bateria ou da temperatura ambiente. Para usufruir da plena capacidade, é necessário respeitar os intervalos de temperatura recomendados,  20.4. O tempo de carregamento real pode divergir do tempo de carregamento indicado. O tempo de carregamento está indicado em www.stihl.com/charging-times.

- ▶ Carregar a bateria conforme descrito no manual de instruções dos carregadores STIHL AL 101, 301, 301-4, 500, 501.

6.2 Indicação do nível de carga

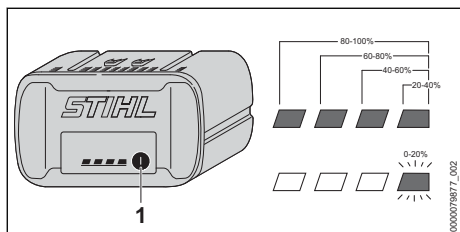

- ▶ Premir a tecla de pressão (1). Os LEDs acendem-se a verde durante aprox. 5 segundos, indicando o nível de carga.
- ▶ Caso o LED do lado direito emita uma luz intermitente a verde: carregar a bateria.

6.3 LED na bateria

Os LEDs podem indicar o nível de carga da bateria ou avarias. Os LEDs podem estar acesos a verde ou vermelho ou emitir uma luz intermitente verde ou vermelha.

Caso os LEDs estejam acesos ou emitam uma luz intermitente verde, o nível de carga é indicado.

- ▶ Caso os LEDs estejam acesos ou emitam uma luz intermitente vermelha: Eliminar avarias,  19.1. Há uma avaria na trituradora de aspiração ou na bateria.

7 Ativar e desativar a interface sem fios Bluetooth®

7.1 Ativar a interface sem fios Bluetooth®

- ▶ Se a bateria tiver uma interface sem fios Bluetooth®: premir a tecla de pressão e mantê-la premida até o LED "BLUETOOTH®" ao lado do símbolo  se acender durante aprox. 3 segundos em azul. A interface sem fios Bluetooth® na bateria está ativada.

7.2 Desativar a interface sem fios Bluetooth®

- ▶ Se a bateria tiver uma interface sem fios Bluetooth®: premir a tecla de pressão e mantê-la premida até o LED "BLUETOOTH®" ao lado do símbolo  piscar 6 vezes em azul. A interface sem fios Bluetooth® na bateria está desativada.

7.3 Repor a bateria com interface sem fios Bluetooth® para as configurações de fábrica (apenas AP 200.0 S, 300 S, 300.0 S, 500.0 S)

Se a bateria for reposta para as configurações de fábrica, todos os dados específicos do utilizador serão eliminados.

- ▶ Premir a tecla de pressão 4 vezes rapidamente uma após a outra e na quarta vez mantê-la premida até o LED "BLUETOOTH®" ao lado do símbolo  piscar a azul.
- ▶ Soltar a tecla de pressão imediatamente.
- ▶ Conectar a bateria com a aplicação STIHL connected e verificar se todos os dados específicos do utilizador foram eliminados.

8 Montar a trituradora de aspiração

8.1 Incorporar a tubeira

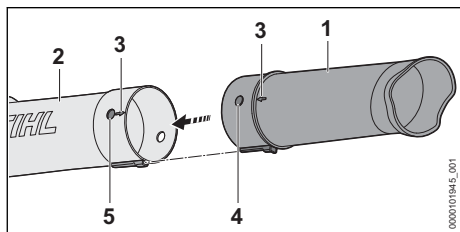

- ▶ Colocar o furo (5) e o perno (4) à mesma altura. As setas (3) estão viradas uma para a outra.
- ▶ Empurrar a tubeira (1) para o tubo de aspiração (2). A tubeira (1) encaixa com um clique e deixa de poder ser desmontada.

8.2 Incorporar e desmontar o tubo de aspiração

8.2.1 Incorporar o tubo de aspiração

- ▶ Desligar a trituradora de aspiração e retirar a bateria

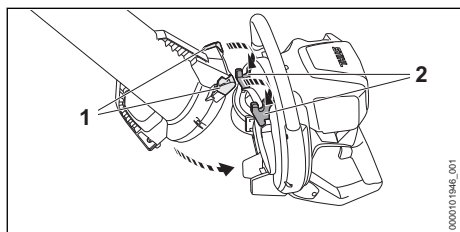

- ▶ Enganchar as aberturas (1) nos ganchos (2).
- ▶ Girar o tubo de aspiração na caixa do ventilador. Deve ouvir-se o tubo de aspiração (3) a encaixar.

8.2.2 Desmontar o tubo de aspiração

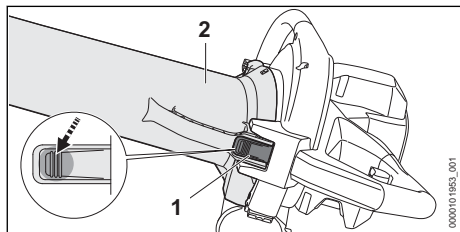

- ▶ Desligar a trituradora de aspiração e retirar a bateria.
- ▶ Segurar no tubo de aspiração (2) e premir a alavanca retentora (1).
- ▶ Remover o tubo de aspiração (2) da caixa do ventilador.

8.3 Incorporar e desmontar o saco de recolha

8.3.1 Incorporar o saco de recolha

- ▶ Desligar a trituradora de aspiração e retirar a bateria.
- ▶ Fechar a abertura no saco de recolha.

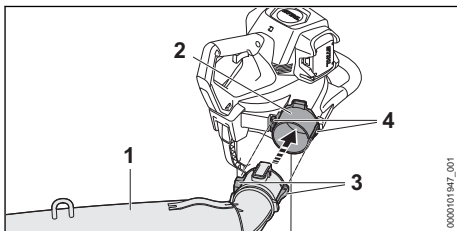

- ▶ Empurrar o saco de recolha (1) pela abertura (2) de forma a que as guias laterais (4) fiquem alinhadas com os entalhes (3). O saco de recolha encaixa com um clique.

8.3.2 Desmontar o saco de recolha

- ▶ Desligar a trituradora de aspiração e retirar a bateria.

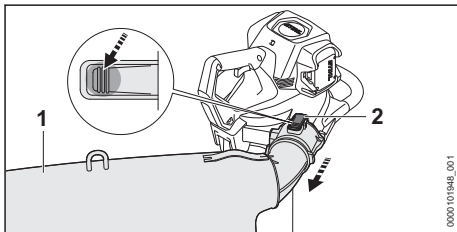

- ▶ Premir e manter premida a alavanca retentora (2).
- ▶ Retirar o saco de recolha (1).

9 Ajustar a trituradora de aspiração para o utilizador

9.1 Colocar e ajustar o sistema de suporte

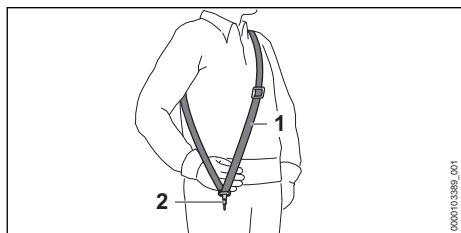

- ▶ Colocar o cinto para um só ombro (1).
- ▶ Ajustar o cinto para um só ombro (1) de forma a que o mosquetão (2) fique aproximadamente o equivalente à largura de uma mão abaixo da anca direita.

10 Colocação e remoção da bateria

10.1 Introduzir a bateria

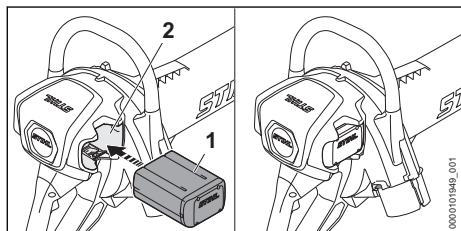

- ▶ Empurrar a bateria (1) para dentro do compartimento da bateria (2) até encostar. A bateria (1) encaixa com um clique e fica bloqueada.

10.2 Remover a bateria

- ▶ Manter uma mão à frente do compartimento da bateria para evitar a queda da bateria (2).

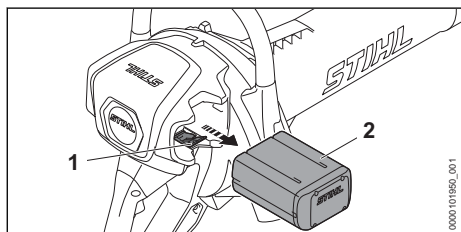

- ▶ Premir a alavanca de bloqueio (1).

A bateria (2) está desbloqueada e pode ser removida.

11 Ligar e desligar a trituradora de aspiração

11.1 Ligar a trituradora de aspiração

- ▶ Segurar na trituradora de aspiração com a mão direita no cabo de operação, de forma que o polegar envolva o cabo de operação.
- ▶ Com a mão esquerda, segurar na trituradora de aspiração pelo cabo circular, de forma a que o polegar envolva o cabo circular.

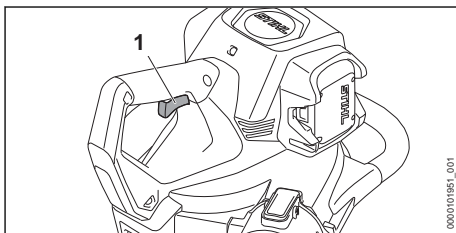

- ▶ Premir a alavanca de comando (1) com o dedo indicador e mantê-la premeida. A trituradora de aspiração acelera e o material é aspirado.

Quanto mais a alavanca de comando (1) for premeida, tanto mais material será aspirado.

11.2 Desligar a trituradora de aspiração

- ▶ Soltar a alavanca de comando. O material de aspiração deixa de ser aspirado.
- ▶ Se a aspiração do material continuar: Retirar a bateria e consultar um revendedor especializado da STIHL. A trituradora de aspiração está com defeito.

12 Verificar triturador de aspiração e bateria

12.1 Verificar os elementos de comando

Alavanca de comando

- ▶ Remover a bateria.
- ▶ Premir a alavanca de comando
- ▶ Caso a alavanca de comando se mova com dificuldade ou não recue para a posição inicial: Não utilizar a trituradora de aspiração e consultar um revendedor especializado da STIHL.

A alavanca de comando está avariada.

Ligar a trituradora de aspiração

- ▶ Introduzir a bateria.
- ▶ Premir a alavanca de comando e mantê-la premida.
É aspirado material
- ▶ Se os 3 LEDs piscarem a vermelho: remover a bateria e consultar um concessionário especializado STIHL.
Há uma avaria na trituradora de aspiração.
- ▶ Soltar a alavanca de comando.
O material deixa de ser aspirado
- ▶ Se a aspiração do material continuar: Retirar a bateria e consultar um revendedor especializado da STIHL.
A trituradora de aspiração está com defeito.

12.2 Verificar a trituradora de aspiração

- ▶ Desligar a trituradora de aspiração e retirar a bateria.

Verificar o tubo de aspiração

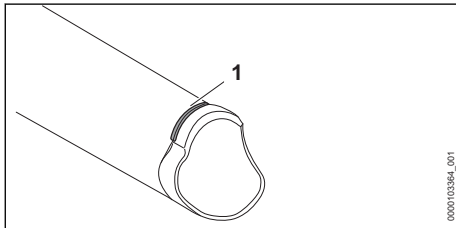

- ▶ Verificar se a marcação de desgaste (1) é visível no tubo de aspiração.
- ▶ Caso a marcação de desgaste não seja visível no tubo de aspiração: Não utilizar a trituradora de aspiração e consultar um revendedor especializado da STIHL.
- ▶ Caso existam dúvidas: consultar um concessionário especializado STIHL.

Verificar a inserção de desgaste

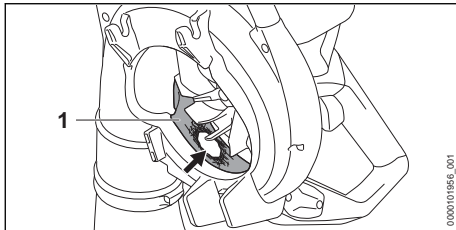

- ▶ Desmontar o tubo de aspiração.
- ▶ Verificar se a inserção de desgaste (1) está danificada.

- ▶ Se a inserção de desgaste estiver danificada: Não utilizar a trituradora de aspiração e consultar um revendedor especializado da STIHL.
- ▶ Caso existam dúvidas: consultar um concessionário especializado STIHL.

12.3 Verificar a bateria

- ▶ Premir a tecla de pressão na bateria.
Os LEDs estão acesos ou emitem uma luz intermitente.
- ▶ Caso os LEDs não estejam acesos nem emitem uma luz intermitente: Não utilizar a bateria e consultar um revendedor especializado da STIHL.
Existe uma avaria na bateria.

13 Trabalhar com uma trituradora de aspiração

13.1 Segurar e conduzir a trituradora de aspiração

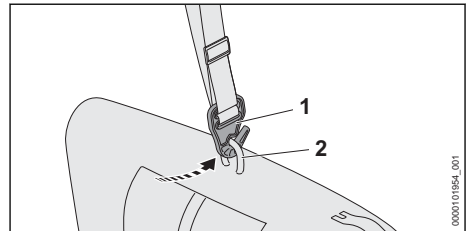

- ▶ Enganchar o olhal (2) no gancho (1)

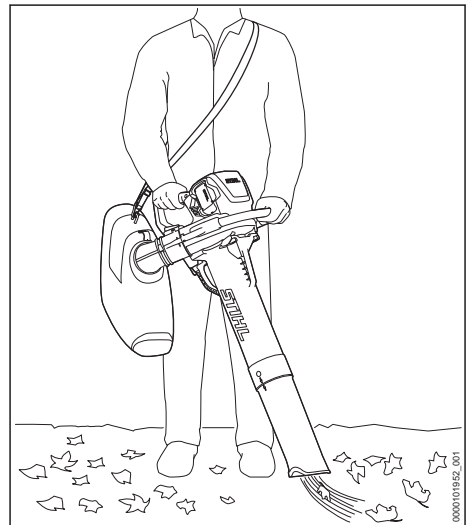

- ▶ Segurar na trituradora de aspiração com a mão esquerda no cabo circular e a mão direita no cabo de operação e conduzir de forma a que o polegar da mão esquerda envolva o cabo circular e o polegar da mão direita envolva o cabo de operação.

13.2 Trituradoras de aspiração

Aspiração de material poeirento seco e fino

Ao aspirar material poeirento seco ou fino: fechar completamente o saco de recolha.

- ▶ Desligar a trituradora de aspiração e retirar a bateria.

Fechar o saco de recolha

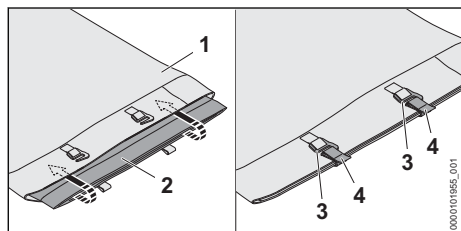

- ▶ Fechar a abertura (2), dobrar e colocar dentro da bolsa no saco de recolha (1).
- ▶ Fechar os fechos (4) com os ganchos (3).

Fechar a ventilação do saco de recolha

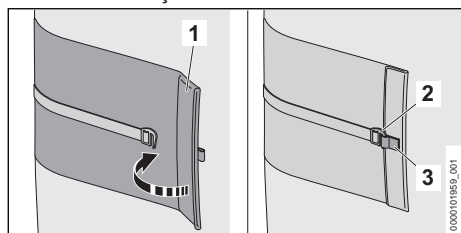

- ▶ Fechar a abertura (1) e dobrar.
- ▶ Fechar o fecho (3) com o gancho (2).

Aspiração de material poeirento húmido

Ao aspirar material poeirento húmido ou molhado: abrir a ventilação do saco de recolha para assegurar uma renovação constante do ar.

Aspiração

- ▶ Virar a tubeira para o chão.
- ▶ Avançar lentamente e de forma controlada.

Para usufruir da plena capacidade, é necessário respeitar os intervalos de temperatura recomendados, 20.4.

13.3 Ativar a função Boost

Quando a função Boost está ativada, a trituradora de aspiração aspira com a potência máxima.

A função Boost tem influência sobre a duração da bateria. Quanto mais tempo a função Boost estiver ativada, tanto menor será a duração da bateria.

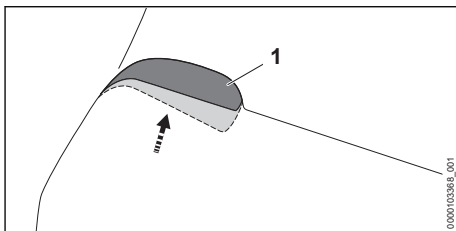

- ▶ Pressionar a alavanca de comando (1) e mantê-la pressionada.
A função Boost está ativada.

A função Boost é desativada quando se larga a alavanca de comando (1).

13.4 Esvaziar o saco de recolha

- ▶ Desligar a trituradora de aspiração e retirar a bateria.
- ▶ Desmontar o saco de recolha da trituradora de aspiração.
- ▶ Transportar o saco de recolha pelos olhais de suporte de modo a que o conteúdo não possa cair pela abertura de ventilação para fora do saco de recolha.
- ▶ Abrir completamente a abertura no saco de recolha e a ventilação do saco de recolha e eliminar o conteúdo de forma correta.
- ▶ Fechar completamente a abertura no saco de recolha.
- ▶ Incorporar o saco de recolha na trituradora de aspiração.

14 Após o trabalho

14.1 Após o trabalho

- ▶ Desligar a trituradora de aspiração e retirar a bateria.
- ▶ Esvaziar o saco de recolha.
- ▶ Caso a trituradora de aspiração esteja molhada: Deixar a trituradora de aspiração secar.
- ▶ Caso o saco de recolha esteja molhado: deixar o saco de recolha secar.
- ▶ Se a bateria estiver molhada ou húmida: deixar secar a bateria, 20.4.
- ▶ Limpar a trituradora de aspiração.

- ▶ Limpar o saco de recolha.
- ▶ Limpar a bateria.

15 Transporte

15.1 Transportar a trituradora de aspiração

- ▶ Desligar a trituradora de aspiração e retirar a bateria.

Transportar a trituradora de aspiração na mão

- ▶ Segurar na trituradora de aspiração com a mão esquerda no cabo circular e a mão direita no cabo de operação e conduzir de forma a que o polegar da mão esquerda envolva o cabo circular e o polegar da mão direita envolva o cabo de operação.

Transportar a trituradora de aspiração num veículo

- ▶ Fixar a trituradora de aspiração de forma a que esta não se tombe nem se mova.

15.2 Transportar a bateria

- ▶ Desligar a trituradora de aspiração e retirar a bateria.
- ▶ Certificar-se de que a bateria se encontra num estado seguro.
- ▶ Embalar a bateria de forma a que não se possa mover na embalagem.
- ▶ Prender a embalagem de forma a que não possa mover-se.

A bateria está sujeita às exigências relativas ao transporte de mercadorias perigosas. A bateria está classificada como UN 3480 (baterias de iões de lítio) e foi verificada de acordo com o Manual de Ensaios e Critérios da ONU, Parte III, subsecção 38.3.

Os regulamentos de transporte estão indicados em www.stihl.com/safety-data-sheets.

16 Armazenamento

16.1 Guardar a trituradora de aspiração

- ▶ Desligar a trituradora de aspiração e retirar a bateria.
- ▶ Guardar a trituradora de aspiração de forma a cumprir as seguintes condições:
 - A trituradora de aspiração não corre o risco de se tomar nem de se mover.
 - A trituradora de aspiração está fora do alcance de crianças.
 - A trituradora de aspiração está limpa e seca.
 - O saco de recolha está limpo e seco.

16.2 Guardar a bateria

A STIHL recomenda que a bateria seja guardada com um nível de carga entre 40% e 60% (2 LEDs acesos a verde).

- ▶ Guardar a bateria de forma a cumprir as seguintes condições:
 - A bateria está fora do alcance de crianças.
 - A bateria está limpa e seca.
 - A bateria está num local fechado.
 - A bateria está separada da trituradora de aspiração.
 - Se a bateria for guardada no carregador: tirar a ficha de rede da tomada e guardar a bateria com um nível de carga entre 40% e 60% (2 LEDs acesos a verde).
 - A bateria não está guardada fora dos limites de temperatura especificados,  20.3.

AVISO

- Se a bateria não for guardada da forma descrita neste manual de instruções, ela pode sofrer descarga profunda e ficar danificada de forma irreparável.
 - ▶ Carregar uma bateria descarregada antes de a guardar. A STIHL recomenda que a bateria seja guardada com um nível de carga entre 40% e 60% (2 LEDs acesos a verde).
 - ▶ Guardar a bateria num local separado da trituradora de aspiração.

17 Limpeza

17.1 Limpar a trituradora de aspiração

- ▶ Desligar a trituradora de aspiração e retirar a bateria.
- ▶ Limpar a trituradora de aspiração com um pano húmido.
- ▶ Limpar as ranhuras de ventilação com um pincel.
- ▶ Limpar a área em redor da roda do ventilador com um pano húmido.
- ▶ Limpar o saco de recolha com um pano húmido.
- ▶ Remover elementos estranhos do compartimento da bateria e limpar o compartimento da bateria com um pano húmido.
- ▶ Limpar os contactos eléctricos no compartimento da bateria com um pincel ou uma escova macia.

17.2 Limpeza da bateria

- ▶ Limpar a bateria com um pano húmido.

18 Manutenção e reparação

18.1 Manutenção e reparação da trituradora de aspiração

O utilizador não consegue efetuar a manutenção nem reparação por conta própria da trituradora de aspiração.

- ▶ Caso a trituradora de aspiração necessite de manutenção ou esteja com defeito ou danifi-

cada: Consultar um revendedor especializado da STIHL.

18.2 Manutenção e reparação da bateria



A bateria não necessita de manutenção e não pode ser reparada.

- ▶ Caso a bateria esteja com defeito ou danificada: Substituir a bateria.

19 Eliminação de avarias

19.1 Eliminar avarias da trituradora de aspiração ou da bateria

Falha	LEDs na bateria	Causa	Solução
A trituradora de aspiração não arranca durante a ligação.	1 LED pisca a verde.	O nível de carga da bateria é demasiado reduzido.	▶ Carregar totalmente a bateria conforme descrito no manual de instruções dos carregadores STIHL AL 101, 301, 301-4, 500, 501.
	1 LED acende-se a vermelho.	A bateria está demasiado quente ou demasiado fria.	▶ Remover a bateria. ▶ Deixar a bateria arrefecer ou aquecer.
	3 LEDs piscam a vermelho.	Há uma avaria na trituradora de aspiração.	▶ Remover a bateria. ▶ Limpar os contactos elétricos no compartimento da bateria. ▶ Introduzir a bateria. ▶ Ligar a trituradora de aspiração. ▶ Se continuarem a piscar 3 LEDs a vermelho: não utilizar a trituradora de aspiração e consultar um concessionário especializado STIHL.
	3 LEDs acendem-se a vermelho.	A trituradora de aspiração está demasiado quente.	▶ Remover a bateria. ▶ Deixar a trituradora de aspiração arrefecer.
	4 LEDs piscam a vermelho.	Existe uma falha na bateria.	▶ Retirar a bateria e inseri-la novamente. ▶ Ligar a trituradora de aspiração. ▶ Se continuarem a piscar 4 LEDs a vermelho: não utilizar a bateria e consultar um concessionário especializado STIHL.
		A ligação elétrica entre a trituradora de aspiração e a bateria está interrompida.	▶ Remover a bateria. ▶ Limpar os contactos elétricos no compartimento da bateria. ▶ Introduzir a bateria.
		A trituradora de aspiração ou a bateria está molhada.	▶ Deixar a trituradora de aspiração ou a bateria secar,  20.4.
A trituradora de aspiração desliga-se durante o funcionamento.	3 LEDs acendem-se a vermelho.	A trituradora de aspiração está demasiado quente.	▶ Remover a bateria. ▶ Deixar a trituradora de aspiração arrefecer.
		Existe uma falha elétrica.	▶ Retirar a bateria e inseri-la novamente. ▶ Ligar a trituradora de aspiração.
A capacidade de aspiração é demasiado pequena.		O saco de recolha está cheio ou sujo.	▶ Remover a bateria. ▶ Esvaziar o saco de recolha. ▶ Limpar o saco de recolha.

Falha	LEDs na bateria	Causa	Solução
		O cotovelo ou a roda do ventilador está entupido(a).	<ul style="list-style-type: none"> ▶ Remover a bateria. ▶ Limpar a trituradora de aspiração.
O período de funcionamento da trituradora de aspiração é demasiado curto.		A bateria não está totalmente carregada.	▶ Carregar totalmente a bateria conforme descrito no manual de instruções dos carregadores STIHL AL 101, 301, 301-4, 500, 501.
		A vida útil da bateria foi excedida.	▶ Substituir a bateria.
Não é possível detetar a bateria com  através da aplicação STIHL connected.		A interface sem fios Bluetooth® na bateria ou no dispositivo móvel está desativada.	▶ Ativar a interface sem fios Bluetooth® na bateria e no dispositivo móvel.
		A distância entre a bateria e o dispositivo móvel é grande demais.	<ul style="list-style-type: none"> ▶ Reduzir a distância,  20.1. ▶ Se a bateria continuar a não ser detetável pela aplicação STIHL connected: consultar um concessionário especializado STIHL.

19.2 Assistência pós-venda e apoio na aplicação

Pode obter assistência pós-venda e apoio na aplicação no concessionário especializado da STIHL.

Encontrará formas de contacto e mais informações em <https://support.stihl.com> ou www.stihl.com.

20 Dados técnicos

20.1 Trituradora de aspiração STIHL SHA 140.0

- Baterias permitidas:
 - STIHL AP
- Velocidade máxima de ar: 24 m/s
- Caudal de ar: 910 m³/h
- Volume do saco de recolha: 55 l
- Peso sem bateria: 5,10 kg
- Grau de proteção elétrica: IPX4 (proteção contra salpicos de água de todas as direções)

O tempo de funcionamento está indicado em www.stihl.com/battery-life.

20.2 Bateria STIHL AP

- Tecnologia da bateria: iões de lítio
- Tensão: 36 V
- Capacidade em Ah: ver placa de identificação
- Quantidade de energia em Wh: ver placa de identificação
- Peso em kg: ver placa de identificação

- Interface sem fios Bluetooth® (só para baterias com ):
 - Ligação de dados: Bluetooth® 5.1. O dispositivo móvel tem de ser compatível com Bluetooth® Low Energy 5.0 e suportar Generic Access Profile (GAP).
 - Banda de frequência: banda ISM 2,4 GHz
 - Potência de transmissão máxima irradiada: 1 mW
 - Alcance do sinal: aprox. 10 m. A intensidade do sinal depende das condições ambientais e do dispositivo móvel. O alcance pode variar consideravelmente de acordo com as condições exteriores, incluindo o aparelho recetor usado. O alcance pode diminuir claramente no interior de espaços fechados e devido a barreiras metálicas (por exemplo, paredes, estantes, estojos).
 - Requisitos do sistema operativo do dispositivo móvel: Android ou iOS (na versão atual ou mais recente)

A potência da bateria pode variar em função do produto a bateria que for utilizado.

20.3 Limites de temperatura

ATENÇÃO

- A bateria não está protegida contra todas as influências ambientais. A bateria pode incendiar-se ou explodir caso seja sujeita a determinadas influências ambientais. As pessoas podem sofrer ferimentos graves e podem ocorrer danos materiais.
 - ▶ Não carregar a bateria a temperaturas inferiores a -20 °C ou superiores a $+50\text{ °C}$.
 - ▶ Não utilizar a trituradora de aspiração nem a bateria a temperaturas inferiores a -20 °C ou superiores a $+50\text{ °C}$.
 - ▶ Não guardar a trituradora de aspiração ou a bateria a temperaturas inferiores a -20 °C ou superiores a $+70\text{ °C}$.

20.4 Intervalos de temperatura recomendados

Para assegurar o desempenho máximo da trituradora de aspiração e da bateria, é necessário respeitar os seguintes intervalos de temperatura:

- Carregamento: $+5\text{ °C}$ até $+40\text{ °C}$
- Utilização: -10 °C até $+40\text{ °C}$
- Armazenamento: -20 °C até $+50\text{ °C}$

A capacidade pode ser reduzida se a bateria for carregada, utilizada ou guardada fora dos intervalos de temperatura recomendados.

Se a bateria estiver molhada ou húmida, deixar secar a bateria durante, pelo menos, 48 h a uma temperatura acima dos $+15\text{ °C}$ e abaixo dos $+50\text{ °C}$, bem como a uma humidade do ar inferior a 70%. Se a humidade do ar for superior, isso poderá prolongar o tempo de secagem.

20.5 Valores sonoros e valores de vibração

O valor K para o nível de pressão sonora é de 2 dB(A). O valor K para o nível de potência sonora é de 2 dB(A). O valor K para os valores de vibração é de 2 m/s².

A STIHL recomenda o uso de uma proteção auditiva.

- Nível de pressão sonora L_{pA} medido de acordo com a norma IEC 62841-4-6: 83 dB(A).
- Nível de potência sonora L_{WA} medido de acordo com a norma IEC 62841-4-6: 96 dB(A).

- Valor de vibração a_{hv} medido de acordo com a norma IEC 62841-4-6, cabo de operação: 0,7 m/s².
- Valor de vibração a_{hv} medido de acordo com a norma IEC 62841-4-6, pega em arco: 0,6 m/s².

Os valores sonoros e de vibração indicados foram medidos com um processo de verificação normalizado e podem ser utilizados para a comparação com aparelhos elétricos. Os valores sonoros e de vibração reais podem divergir dos valores indicados em função do tipo de utilização e dos acessórios utilizados. Os valores sonoros e de vibração indicados podem ser utilizados para uma primeira estimativa do nível sonoro e de vibração. É necessário avaliar o nível sonoro e de vibração real. Nesse sentido, também podem ser considerados os períodos durante os quais a máquina elétrica está desligada, e os períodos durante os quais está ligada, mas funciona sem carga.

As informações relativas ao cumprimento da diretiva relativa às prescrições mínimas de proteção da saúde e segurança dos trabalhadores em caso de exposição aos riscos devidos a agentes físicos (vibrações) 2002/44/CE encontram-se em www.stihl.com/vib.

20.6 REACH

REACH designa um decreto CE para registar, avaliar e autorizar produtos químicos.

Informações para cumprir o decreto REACH podem ser consultadas no site www.stihl.com/reach.

21 Combinações de sistemas de suporte

21.1 Combinações de sistemas de suporte

O saco de recolha da trituradora de aspiração tem de ser usado em combinação com um sistema de suporte. Os sistemas de suporte que podem ser usados estão indicados aqui:

Cinto para um só ombro



22 Peças de reposição e acessórios

22.1 Peças de reposição e acessórios

STIHL  Estes símbolos identificam peças de reposição originais da STIHL e acessórios originais da STIHL.

A STIHL recomenda a utilização de peças de reposição originais da STIHL e acessórios originais da STIHL.

Peças de reposição e acessórios de outros fabricantes não podem ser avaliados pela STIHL quanto a fiabilidade, segurança e adequação apesar do constante acompanhamento oferecido e a STIHL não se pode responsabilizar pela sua utilização.

As peças de reposição originais da STIHL e os acessórios originais da STIHL estão disponíveis num revendedor especializado da STIHL.

23 Eliminar

23.1 Eliminar a trituradora de aspiração e a bateria

É possível obter informações sobre a eliminação junto da administração local ou num concessionário especializado STIHL.

Uma eliminação incorreta pode causar danos à saúde e ao ambiente.

- ▶ Entregar os produtos STIHL, incluindo a embalagem, de acordo com as normas locais, num local de recolha adequado para valorização de resíduos.
- ▶ Não eliminar juntamente com o lixo doméstico.

24 Declaração de conformidade CE

24.1 Trituradora de aspiração STIHL SHA 140.0

ANDREAS STIHL AG & Co. KG
Badstraße 115
D-71336 Waiblingen

Alemanha

declara, sob sua inteira responsabilidade, que

- Construção: Trituradora de aspiração a bateria
- Marca: STIHL
- Tipo: SHA 140.0

– Identificação de série: SA07

está em conformidade com todas as disposições aplicáveis das Diretivas 2011/65/UE, 2006/42/CE, 2014/30/UE e 2000/14/CE, e foi desenvolvida e fabricada de acordo com as versões das seguintes normas válidas na data de fabrico: EN 55014-1, EN 55014-2 e EN 62841-1 e de acordo com as normas IEC 62841-4-6 e prEN 62841-4-6.

Para averiguar o nível da potência sonora medido e garantido procedeu-se segundo a Diretiva 2000/14/CE, anexo V.

- Nível de potência sonora medido: 96 dB(A)
- Nível de potência sonora garantido: 98 dB(A)

A documentação técnica está guardada no departamento de autorização de produtos da ANDREAS STIHL AG & Co. KG.

O ano de fabrico, o país de produção e o número da máquina estão indicados na trituradora de aspiração.

Waiblingen, 01.02.2024

ANDREAS STIHL AG & Co. KG

p.p. 

Robert Olma, Vice President, Regulatory Affairs & Global Governmental Relations

25 Declaração de conformidade UKCA

25.1 Trituradora de aspiração STIHL SHA 140.0

**UK
CA**

ANDREAS STIHL AG & Co. KG
Badstraße 115
D-71336 Waiblingen

Alemanha

declara, sob sua inteira responsabilidade, que

- Construção: Trituradora de aspiração a bateria
- Marca: STIHL
- Tipo: SHA 140.0
- Identificação de série: SA07

está em conformidade com todas as disposições aplicáveis dos regulamentos do Reino Unido The Restriction of the Use of Certain Hazardous Sub-

stances in Electrical and Electronic Equipment Regulations 2012, Supply of Machinery (Safety) Regulations 2008, Electromagnetic Compatibility Regulations 2016 e Noise Emission in the Environment by Equipment for use Outdoors Regulations 2001 foi desenvolvida e fabricada de acordo com as versões das seguintes normas válidas na data de fabrico: EN 55014-1, EN 55014-2 e EN 62841-1 e de acordo com as normas IEC 62841-4-6 e prEN 62841-4-6.

Para averiguar o nível de potência sonora medido e garantido procedeu-se segundo o regulamento do Reino Unido Noise Emission in the Environment by Equipment for use Outdoors Regulations 2001, Schedule 8.

- Nível de potência sonora medido: 96 dB(A)
- Nível de potência sonora garantido: 98 dB(A)

A documentação técnica está guardada na ANDREAS STIHL AG & Co. KG.

O ano de fabrico, o país de produção e o número da máquina estão indicados na trituradora de aspiração.

Waiblingen, 01.02.2024

ANDREAS STIHL AG & Co. KG

p.p. 

Robert Olma, Vice President, Regulatory Affairs & Global Governmental Relations

26 Endereços

www.stihl.com

27 Indicações de segurança gerais para ferramentas eléctricas

27.1 Introdução

Este capítulo resume as indicações de segurança gerais formuladas anteriormente na norma EN/IEC 62841 para ferramentas eléctricas, conduzidas manualmente e acionadas por motor.

A STIHL deve imprimir estes textos.

As indicações de segurança indicadas em "Segurança eléctrica" relativas à prevenção de um choque eléctrico não se aplicam aos produtos a bateria da STIHL.

! ATENÇÃO

- **Leia todas as indicações de segurança, instruções, imagens e dados técnicos que acompanham esta ferramenta eléctrica.** Falhas no incumprimento das seguintes instruções podem provocar choque eléctrico, incêndio e/ou ferimentos graves. **Guarde todas as indicações de segurança e instruções para futura consulta.**

O termo "ferramenta eléctrica" utilizado nas indicações de segurança refere-se às ferramentas eléctricas de ligação à rede (com cabo de rede) ou às ferramentas eléctricas acionadas a bateria (sem cabo de rede).

27.2 Segurança no local de trabalho

- a) **Mantenha o seu espaço de trabalho limpo e bem iluminado.** Desordem ou espaços de trabalho não iluminados podem provocar acidentes.
- b) **Não trabalhe com a ferramenta eléctrica numa atmosfera potencialmente explosiva, na qual existam líquidos, gases ou poeiras inflamáveis.** As ferramentas eléctricas produzem faíscas que podem inflamar a poeira ou os vapores.
- c) **Mantenha crianças e outras pessoas afastadas durante a utilização da ferramenta eléctrica.** A distração pode fazê-lo perder o controlo sobre a ferramenta eléctrica.

27.3 Segurança eléctrica

- a) **A ficha de ligação da ferramenta eléctrica tem de encaixar na tomada. A ficha não deve ser modificada de nenhuma forma. Não utilize uma ficha adaptadora juntamente com ferramentas eléctricas com proteção por ligação à terra.** Fichas não modificadas e tomadas adequadas diminuem o risco de um choque eléctrico.
- b) **Evite o contacto do seu corpo com superfícies ligadas à terra, tais como tubos, aquecedores, fogões e frigoríficos.** Existe um maior risco de choque eléctrico quando o seu corpo está ligado à terra.
- c) **Mantenha as ferramentas eléctricas afastadas da chuva ou da humidade.** A infiltração de água numa ferramenta eléctrica aumenta o risco de um choque eléctrico.
- d) **Não utilize a linha de conexão para outra finalidade. Nunca utilize a linha de conexão para transportar, puxar ou para remover a**

ficha da ferramenta eléctrica. Mantenha a linha de conexão afastada de calor, óleo, cantos afiados ou peças em movimento. Linhas de conexão danificadas ou emaranhadas aumentam o risco de um choque eléctrico.

- e) **Se trabalhar com uma ferramenta eléctrica ao ar livre, utilize unicamente cabos de extensão que também sejam adequados para o exterior.** A utilização de um cabo de extensão apropriado para o exterior reduz o risco de um choque eléctrico.
- f) **Se não for possível evitar trabalhar com a ferramenta eléctrica num ambiente húmido, utilize um interruptor de protecção de corrente de falha.** A utilização de um interruptor de protecção de corrente de falha diminui o risco de um choque eléctrico.

27.4 Segurança de pessoas

- a) **Esteja atento ao que está a fazer e tenha bom senso ao trabalhar com uma ferramenta eléctrica. Não utilize uma ferramenta eléctrica se estiver cansado ou sob o efeito de drogas, álcool ou medicamentos.** Um momento de descuido durante a utilização da ferramenta eléctrica pode provocar ferimentos graves.
- b) **Use equipamento de protecção individual e sempre óculos de protecção.** O uso de um equipamento de protecção individual, como a máscara anti poeira, calçado de segurança antiderrapante, capacete de protecção ou protecção auditiva, conforme o tipo e a utilização da ferramenta eléctrica, reduz o risco de ferimentos.
- c) **Evite uma colocação em funcionamento involuntária. Certifique-se de que a ferramenta eléctrica está desligada antes de a ligar ao abastecimento de corrente e/ou à bateria, de a levantar ou transportar.** Se tiver o dedo no interruptor durante o transporte da ferramenta eléctrica ou se ligar a ferramenta eléctrica enquanto estiver conectada ao abastecimento de corrente, isso pode causar acidentes.
- d) **Tire as ferramentas de regulação ou a chave de bocas antes de ligar a ferramenta eléctrica.** Uma ferramenta ou chave que se encontre dentro de uma peça em rotação da ferramenta eléctrica pode provocar ferimentos.

- e) **Evite uma postura anormal. Adote uma postura segura e mantenha sempre o equilíbrio.** Dessa forma conseguirá controlar melhor a ferramenta eléctrica em situações inesperadas.
- f) **Use vestuário adequado. Não use vestuário largo nem adornos. Mantenha o cabelo e o vestuário afastados de peças em movimento.** Vestuário solto, adornos ou cabelo comprido podem ser apanhados pelas peças em movimento.
- g) **Se puderem ser montados equipamentos para a aspiração e recolha do pó, estes deverão ser conectados e usados correctamente.** A utilização de uma aspiração de pó pode diminuir as ameaças causadas pela poeira.
- h) **Não induza falsos sentimentos de segurança nem ignore as regras de segurança relativas às ferramentas eléctricas, mesmo quando estiver familiarizado com a ferramenta eléctrica após inúmeras utilizações.** Numa fração de segundo um manuseamento negligente pode provocar ferimentos graves.

27.5 Utilização e manuseamento da ferramenta eléctrica

- a) **Não sobrecarregue a ferramenta eléctrica. Utilize a ferramenta eléctrica adequada ao seu trabalho.** Com a ferramenta eléctrica adequada trabalha melhor e com maior segurança no intervalo de potência indicado.
- b) **Não utilize uma ferramenta eléctrica cujo interruptor esteja defeituoso.** Uma ferramenta eléctrica que já não possa ser ligada nem desligada é perigosa e tem que ser reparada.
- c) **Tire a ficha da tomada de corrente e/ou retire a bateria antes de efetuar regulações no aparelho, substituir acessórios ou deixar de utilizar o aparelho.** Esta medida de precaução evita um arranque involuntário da ferramenta eléctrica.
- d) **Guarde as ferramentas eléctricas que não utiliza fora do alcance de crianças. Não autorize que a ferramenta eléctrica seja utilizada por pessoas que não estejam familiarizadas com ela nem tenham lido estas instruções.** As ferramentas eléctricas são perigosas quando são utilizadas por pessoas sem experiência.
- e) **Execute a manutenção a ferramentas eléctricas e da ferramenta de aplicação com cui-**

dado. Verifique se as peças móveis funcionam corretamente e não emperram, se existem peças de tal forma partidas ou danificadas que prejudiquem a função da ferramenta elétrica. Mande reparar as peças danificadas antes de utilizar a ferramenta elétrica. Muitos acidentes são causados pela má manutenção de ferramentas eléctricas.

- f) **Mantenha as ferramentas de corte afiadas e limpas.** Ferramentas de corte com bordos cortantes afiados cuidadosamente preservadas bloqueiam menos vezes e são mais fáceis de manusear.
- g) **Utilize a ferramenta elétrica, ferramentas de aplicação, etc. em conformidade com estas instruções. Considere ao mesmo tempo as condições de trabalho e a atividade a executar.** A utilização de ferramentas eléctricas para outras utilizações além das previstas pode provocar situações perigosas.
- h) **Mantenha os cabos e as superfícies dos cabos secos, limpos e sem óleo nem gordura.** Cabos e superfícies dos cabos escorregadios não permitem uma operação segura e um controlo da ferramenta eléctrica em situações imprevistas.

27.6 Utilização e manuseamento da ferramenta a bateria

- a) **Carregue a bateria apenas com carregadores recomendados pelo fabricante.** Há risco de incêndio caso um carregador, que seja adequado para um determinado tipo de baterias, seja usado com outras baterias.
- b) **Nas ferramentas eléctricas utilize apenas as baterias previstas.** A utilização de outras baterias pode provocar ferimentos e risco de incêndio.
- c) **Mantenha a bateria não usada afastada de cliques, moedas, chaves, pregos, parafusos ou outros objetos metálicos, que possam provocar uma ligação em ponte dos contactos.** Um curto-circuito entre os contactos da bateria pode provocar queimaduras ou incêndio.
- d) **Se for mal utilizada, a bateria pode largar líquido. Evite o contacto com este líquido. Em caso de contacto acidental lavar com água. Se o líquido entrar em contacto com os olhos, procure assistência médica.** O líquido derramado da bateria pode provocar irritações cutâneas ou queimaduras.

- e) **Não utilize uma bateria danificada ou alterada.** Baterias danificadas ou alteradas podem comportar-se de forma imprevisível e ser a causa de incêndio, explosão ou ferimentos.
- f) **Não exponha uma bateria ao fogo nem a temperaturas demasiado elevadas.** Fogo e temperaturas superiores a 130 °C (265 °F) podem provocar uma explosão.
- g) **Siga todas as instruções sobre o carregamento e nunca carregue a bateria ou a ferramenta a bateria fora da gama de temperaturas indicada no manual de instruções.** Um carregamento errado ou fora da gama de temperaturas pode destruir a bateria e aumentar o risco de incêndio.

27.7 Serviço de assistência técnica

- a) **A sua ferramenta elétrica apenas deve ser reparada por especialistas qualificados e unicamente com peças de reposição originais.** Só assim se garante a manutenção da segurança da ferramenta eléctrica.
- b) **Nunca faça a manutenção de baterias danificadas.** Qualquer manutenção de baterias apenas deve ser realizada pelo fabricante ou postos de assistência ao cliente autorizados.

27.8 Indicações de segurança para aspirador de espaços verdes

- a) **Não utilize o aspirador de espaços verdes com mau tempo, especialmente quando existir o risco de trovoadas.** Assim, reduzirá o risco de ser atingido por um raio.
- b) **Verifique regularmente se o saco de recolha apresenta sinais de deterioração ou desgaste.** Um saco de recolha desgastado ou danificado pode aumentar o risco de ferimentos.
- c) **Use proteção ocular e auditiva.** O uso de equipamento de proteção individual adequado reduz o risco de ferimento.
- d) **Ao operar o aspirador de espaços verdes, use sempre calçado protetor antiderrapante. Nunca trabalhe descalço nem com sandálias abertas.** Assim, reduz-se o risco de ferimentos nos pés.
- e) **Não use vestuário que não fique justo ao corpo nem objetos, como cachecóis, pendurezas, fios, fitas, etc., que possam ser sugados para dentro da entrada de ar. Se tiver cabelo comprido, ate-o atrás da nuca ou cubra-o para impedir que possa ser sugado**

- para dentro da máquina.** Se qualquer um destes objetos for sugado, o risco de ferimento poderá aumentar.
- f) **Enquanto trabalhar com o aspirador de espaços verdes, mantenha outras pessoas afastadas.** Resíduos projetados podem aumentar o risco de ferimento.
- g) **Não trabalhe em modo de aspiração se não tiver o saco de recolha colocado.** A projeção de peças pode aumentar o risco de ferimentos.
- h) **Não use o aspirador de espaços verdes para aspirar objetos ardentes ou fumegantes, como, por ex., cigarros, fósforos ou cinzas.** Estas fontes de ignição poderão aumentar o risco de incêndio.
- i) **Não aspire água nem outros líquidos e não mergulhe nenhuma parte da máquina em líquidos.** A penetração de água na máquina pode aumentar o risco de um choque elétrico.
- j) **Não aspire pedras, cascalho, metal ou vidros partidos.** A pá do rotor pode ser danificada e aumentar o risco de ferimento.
- k) **Não toque no ventilador enquanto estiver em rotação. Desligue o aspirador de espaços verdes e espere até o ventilador se imobilizar para remover um objeto que esteja a obstruir o acesso ao ventilador.** Assim, reduzirá o risco de ferimento em peças em movimento.
- l) **Assegure-se de que o interruptor está desligado antes de remover qualquer material encravado ou efetuar a manutenção do aspirador de espaços verdes.** Uma ativação inesperada do aspirador de espaços verdes ao remover material emperrado ou ao efetuar trabalhos de manutenção poderá aumentar o risco de ferimento.

Содержание

1	Предисловие.....	196
2	Информация к данному руководству по эксплуатации.....	197
3	Обзор.....	197
4	Указания по технике безопасности.....	198
5	Подготовка всасывающего измельчителя к эксплуатации.....	204
6	Зарядка аккумуляторов и светодиоды на аккумуляторе.....	204

7	Активация и деактивация интерфейса радиосвязи Bluetooth®.....	205
8	Сборка всасывающего измельчителя.....	205
9	Настройка всасывающего измельчителя для пользователя.....	206
10	Установка и извлечение аккумулятора.....	206
11	Выключение и выключение всасывающего измельчителя.....	207
12	Проверка всасывающего измельчителя и аккумулятора.....	207
13	Работа с всасывающим измельчителем.....	208
14	После работы.....	209
15	Транспортировка.....	209
16	Хранение.....	210
17	Очистка.....	210
18	Техническое обслуживание и ремонт.....	210
19	Устранение неисправностей.....	211
20	Технические данные.....	212
21	Комбинации систем ношения.....	214
22	Запасные части и принадлежности.....	214
23	Утилизация.....	214
24	Сертификат соответствия ЕС.....	214
25	Адреса.....	215
26	Общие указания по технике безопасности для электроинструментов.....	215

1 Предисловие

Уважаемый клиент,

мы рады, что вы выбрали изделие STIHL. Мы разрабатываем и производим продукцию высочайшего качества, соответствующую потребностям наших клиентов. Наша продукция обеспечивает высокую надежность даже при экстремальных нагрузках.

STIHL – это и высочайшее качество обслуживания. Наши представители всегда готовы провести для вас компетентную консультацию и инструктаж, а также обеспечить всестороннюю техническую поддержку.

Компания STIHL безоговорочно проводит политику бережного и ответственного отношения к природе. Данное руководство по эксплуатации предназначено для содействия вам в безопасной и экологически благоприятной эксплуатации изделия STIHL в течение всего длительного срока службы.

Мы благодарим вас за доверие и желаем приятных впечатлений от вашего нового изделия STIHL.



д-р Николас Штиль

ВАЖНО! ПЕРЕД ПРИМЕНЕНИЕМ ОЗНАКОМИТЬСЯ И СОХРАНИТЬ.

2 Информация к данному руководству по эксплуатации

2.1 Действующие документы

Действуют местные правила техники безопасности.

- ▶ В дополнение к настоящей инструкции по эксплуатации должны быть прочтены, усвоены и сохранены следующие документы.
 - Указания по технике безопасности для аккумулятора STIHL AP
 - Инструкция по эксплуатации зарядных устройств STIHL AL 101, 301, 301-4, 500, 501
 - Информация по технике безопасности для аккумуляторов STIHL и изделий со встроенным аккумулятором: www.stihl.com/safety-data-sheets

Дополнительную информацию о совместимых с STIHL connected изделиях, а также наиболее часто задаваемые вопросы можно найти на сайте www.connect.stihl.com или у дилера STIHL.

Словесный знак и символы (логотипы) Bluetooth® являются зарегистрированными товарными знаками и собственностью компании Bluetooth SIG, Inc. Любое применение этого словесного знака и символов компанией STIHL осуществляется по лицензии.

Аккумуляторы с **C** оборудованы интерфейсом радиосвязи Bluetooth®. Соблюдайте местные ограничения по применению (например, в самолетах или больницах).

2.2 Обозначение предупредительных сообщений в тексте



ПРЕДУПРЕЖДЕНИЕ

- Указывает на возможные опасности, которые могут привести к тяжелым травмам или летальному исходу.
 - ▶ Описанные меры помогут предотвратить тяжелые травмы или летальный исход.

УКАЗАНИЕ

- Указывает на возможные опасности, которые могут привести к материальному ущербу.
 - ▶ Описанные меры помогут избежать материального ущерба.

2.3 Символы в тексте



Данный символ указывает на главу в данной инструкции по эксплуатации.

3 Обзор

3.1 Всасывающий измельчитель

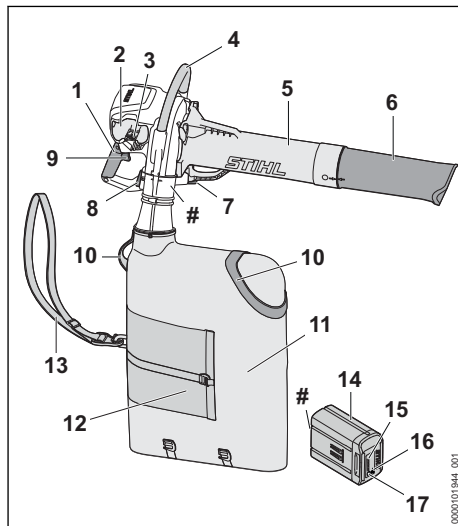

1 Рукоятка управления

Рукоятка управления предназначена для управления и ведения всасывающего измельчителя.

2 Аккумуляторный отсек

В аккумуляторном отсеке размещается аккумулятор.

3 Фиксатор

Фиксатор удерживает аккумулятор в аккумуляторном отсеке.

4 Рукоятка-скоба

Рукоятка-скоба предназначена для удерживания, ведения и переноски всасывающего измельчителя.

5 Всасывающая труба

Всасывающая труба направляет засасываемый материал во всасывающий измельчитель.

6 Сопло

Сопло направляет засасываемый материал к всасывающей трубе.

7 Стопорная кнопка

Стопорная кнопка удерживает всасывающую трубу на всасывающем измельчителе.

8 Стопорная кнопка

Стопорная кнопка удерживает улавливающий мешок на всасывающем измельчителе.

9 Рычаг переключения

Рычаг переключения включает и выключает всасывающий измельчитель.

10 Несущая петля

Несущие петли служат для переноски и опорожнения улавливающего мешка.

11 Улавливающий мешок

В улавливающем мешке собирается засасываемый материал.

12 Вентиляция улавливающего мешка

Вентиляция улавливающего мешка обеспечивает постоянный воздухообмен при всасывании влажного материала.

13 Одноплечный ремень

Одноплечный ремень предназначен для переноски улавливающего мешка.

14 Аккумулятор

Аккумулятор обеспечивает всасывающий измельчитель электроэнергией.

15 Светодиоды

Светодиоды отображают уровень заряда аккумулятора и неисправности.

16 Светодиод «BLUETOOTH®» (только для аккумуляторов с )

Светодиод показывает, когда интерфейс радиосвязи Bluetooth® активирован и деактивирован.

17 Кнопка

Кнопка активирует светодиоды на аккумуляторе. Она активирует и деактивирует интерфейс радиосвязи Bluetooth® (при наличии).

Заводская табличка с серийным номером**3.2 Символы**

Символы, которые могут находиться на всасывающем измельчителе и аккумуляторе, означают следующее.



Данный символ указывает на положение сопла по отношению к всасывающей трубе.



1 светодиод горит красным светом. Аккумулятор перегрелся или переохладился.



Мигают 4 красных светодиода. Аккумулятор неисправен.



L_{WA} Гарантированный уровень звуковой мощности согласно директиве 2000/14/EC в дБ(А) для сопоставимости уровней шума изделий.



Для зарядки аккумулятора используется зарядное устройство STIHL. Допустимые зарядные устройства указаны в данных указаниях по технике безопасности.



Аккумулятор оборудован интерфейсом радиосвязи Bluetooth® и может быть подключен к приложению STIHL connected.



Значение рядом с символом представляет собой энергоемкость аккумулятора согласно спецификации изготовителя ячеек. Реальная энергоемкость при эксплуатации ниже.



Не утилизировать изделие вместе с бытовыми отходами.

4 Указания по технике безопасности**4.1 Предупреждающие символы**

Предупреждающие символы на всасывающем измельчителе или на аккумуляторе означают следующее.



Соблюдайте меры предосторожности и правила техники безопасности.



Прочсть, усвоить и сохранить руководство по эксплуатации.



Работать в защитных очках.



Вынимать аккумулятор на время перерывов в работе, транспортировки, хранения, технического обслуживания или ремонта.



Соблюдать безопасное расстояние.

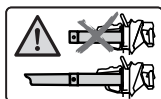

Пользоваться всасывающим измельчителем только с установленной всасывающей трубой и насадкой.



Беречь аккумулятор от воздействия высоких температур и огня.



Не погружать аккумулятор в жидкости.

4.2 Применение по назначению

Всасывающий измельчитель STIHL SHA 140.0 предназначен для засасывания листвы, срезанной травы и другого подобного мусора, а также для сдувания листвы, травы, бумаги и других аналогичных материалов.

Всасывающий измельчитель можно использовать во время дождя.

В качестве источника электроэнергии для всасывающего измельчителя служит аккумулятор STIHL AP.

Аккумулятор с **G** в сочетании с приложением STIHL connected обеспечивает персонализацию и передачу информации об аккумуляторе на базе технологии Bluetooth®.

▲ ПРЕДУПРЕЖДЕНИЕ

- Использование аккумуляторов, не одобренных компанией STIHL для всасывающего измельчителя, может привести к возгоранию и взрыву. Возможны тяжелые или смертельные травмы, а также материальный ущерб.
 - ▶ Использовать всасывающий измельчитель с аккумулятором STIHL AP.
- Применение всасывающего измельчителя или аккумулятора не по назначению может привести к тяжелым или смертельным травмам и к материальному ущербу.

- ▶ Использовать всасывающий измельчитель в соответствии с описанием в настоящей инструкции по эксплуатации.
- ▶ Использовать аккумулятор как описано в инструкции по эксплуатации аккумулятора STIHL AP, в приложении STIHL connected и на сайте www.connect.stihl.com.

4.3 Требования к пользователю

▲ ПРЕДУПРЕЖДЕНИЕ

- Пользователи без инструктажа могут не понять или неправильно оценить риски, связанные с эксплуатацией всасывающего измельчителя и аккумулятора. Пользователь или другие лица могут получить тяжелые травмы вплоть до смертельных.



- ▶ Инструкцию по эксплуатации необходимо прочесть, усвоить и сохранить.

- ▶ В случае передачи всасывающего измельчителя или аккумулятора другому лицу: передать в комплекте руководство по эксплуатации.
- ▶ Убедиться в том, что пользователь соответствует следующим требованиям.
 - Пользователь достаточно отдохнул.
 - Имеются физические, сенсорные и умственные способности к управлению и работе с всасывающим измельчителем и аккумулятором. Если пользователь обладает ограниченными физическими, сенсорными или умственными способностями, он может работать только под наблюдением ответственного лица или следуя его указаниям.
 - Пользователь способен распознать и оценить опасности, связанные с всасывающим измельчителем и аккумулятором.
 - Пользователь достиг совершеннолетия или получает профессиональное образование под надзором согласно действующим в стране предписаниям.
 - Перед началом работы с всасывающим измельчителем пользователь получил инструктаж у дилера STIHL или у компетентного лица.
 - Пользователь не находится под воздействием алкоголя, медицинских или наркотических препаратов.

- ▶ В случае возникновения неясностей обратиться к дилеру STIHL.

4.4 Одежда и оснащение

▲ ПРЕДУПРЕЖДЕНИЕ

- При работе длинные волосы могут быть затянуты во всасывающий измельчитель. Пользователь может получить тяжелые травмы.
 - ▶ Длинные волосы убрать и закрепить так, чтобы они находились поверх плеч.
- Во время работы существует вероятность выброса предметов с высокой скоростью. Возможно травмирование пользователя.
 - ▶ Надевайте плотно прилегающие защитные очки. Подходящие защитные очки прошли испытания в соответствии со стандартом EN 166 или согласно национальным предписаниям и продаются с соответствующей маркировкой.



- ▶ Носить длинные брюки.
- Во время работы возможно образование пыли. Пыль, попавшая в дыхательные пути, может причинить вред здоровью и вызвать аллергические реакции.
 - ▶ В случае запыления: носить пылезащитную маску.
- Несоответствующая одежда может запутаться в ветках, кустах и попасть во всасывающий измельчитель. Пользователи без соответствующей одежды могут получить тяжелые травмы.
 - ▶ Носить плотно прилегающую одежду.
- Во время чистки или технического обслуживания возможен контакт пользователя с крыльчаткой воздуходувки. Возможно травмирование пользователя.
 - ▶ Носить рабочие перчатки из прочного материала.
 - ▶ Снять шарфы и украшения.
- При ношении неподходящей обуви пользователь может поскользнуться. Возможно травмирование пользователя.
 - ▶ Носить прочную, закрытую обувь с рифленой подошвой.

4.5 Рабочая зона и окружающее пространство

4.5.1 Всасывающий измельчитель

▲ ПРЕДУПРЕЖДЕНИЕ

- Посторонние лица, дети и животные могут не понять и неправильно оценить опасности, связанные с всасывающим измельчи-

телем и выбросом предметов. Посторонние лица, дети и животные могут получить тяжелые травмы, возможен также материальный ущерб.



- ▶ Посторонние лица, дети и животные не должны находиться в зоне проведения работ.
- ▶ Соблюдать дистанцию до предметов.
- ▶ Не оставлять всасывающий измельчитель без присмотра.
- ▶ Не допускать игры детей с всасывающим измельчителем.
- Электрические узлы всасывающего измельчителя могут искрить. В легковоспламеняющейся или взрывоопасной среде искры могут стать причиной пожара и взрыва. Возможны тяжелые или смертельные травмы, а также материальный ущерб.
 - ▶ Запрещено работать в легковоспламеняющихся и взрывоопасных средах.

4.5.2 Аккумулятор

▲ ПРЕДУПРЕЖДЕНИЕ

- Посторонние лица, дети и животные могут не понять и неправильно оценить опасности, связанные с аккумулятором. Посторонние лица, дети и животные могут получить тяжелые травмы.
 - ▶ Не подпускайте близко посторонних лиц, детей и животных.
 - ▶ Не оставлять аккумулятор без присмотра.
 - ▶ Не допускать игры детей с аккумулятором.
- Аккумулятор не защищен от всех внешних воздействий. При определенных внешних воздействиях аккумулятор может загореться, взорваться или получить необратимые повреждения. Это может привести к тяжелым травмам и материальному ущербу.
 - ▶ Бережть аккумулятор от воздействия высоких температур и огня.
 - ▶ Не бросать аккумулятор в огонь.
- ▶ Запрещается заряжать, использовать и хранить аккумулятор в условиях, не отвечающих указанным ограничениям по температуре, 20.3.
- ▶ Не погружать аккумулятор в жидкости.



- ▶ Хранить аккумулятор вдали от мелких металлических предметов.

- ▶ Не подвергать аккумулятор воздействию высокого давления.
- ▶ Не подвергать аккумулятор воздействию микроволн.
- ▶ Предохранять аккумулятор от химических веществ и солей.

4.6 Безопасное состояние

4.6.1 Всасывающий измельчитель

Всасывающий измельчитель находится в безопасном состоянии при выполнении следующих условий.

- Всасывающий измельчитель не поврежден.
- Всасывающий измельчитель чистый.
- Органы управления исправны, в их конструкцию не вносились никакие изменения.
- Застежка на улавливающем мешке полностью закрывается и открывается.
- Пределы износа не превышены.
- Используются только оригинальные принадлежности STIHL для данного всасывающего измельчителя.
- Принадлежности установлены надлежащим образом.

▲ ПРЕДУПРЕЖДЕНИЕ

- В небезопасном состоянии узлы не могут работать надлежащим образом, и предохранительные устройства могут выйти из строя. Это может привести к тяжелым травмам или летальному исходу.
 - ▶ Работать с неповрежденным всасывающим измельчителем.
 - ▶ Если всасывающий измельчитель загрязнен: очистить его.
 - ▶ Не изменять конструкцию всасывающего измельчителя.
 - ▶ Если органы управления не работают: не пользоваться всасывающим измельчителем.
 - ▶ Если застежка на улавливающем мешке не закрывается или не открывается: не работать с улавливающим мешком.
 - ▶ Принять во внимание и соблюдать пределы износа.
 - ▶ Использовать только оригинальные принадлежности STIHL для данного всасывающего измельчителя.
 - ▶ Устанавливать принадлежности в соответствии с описанием в настоящей инструкции по эксплуатации или в инструкции по эксплуатации принадлежностей.
 - ▶ Не помещать предметы в отверстия всасывающего измельчителя.

- ▶ Изношенные или поврежденные указательные таблички необходимо заменять.
- ▶ В случае неясностей обратиться к дилеру STIHL.

4.6.2 Аккумулятор

Аккумулятор находится в безопасном состоянии при выполнении следующих условий.

- Аккумулятор не поврежден.
- Аккумулятор чистый и сухой.
- Аккумулятор находится в рабочем состоянии и его конструкция не подвергалась изменениям.

▲ ПРЕДУПРЕЖДЕНИЕ

- В небезопасном состоянии аккумулятор не может надежно работать. Это может стать причиной тяжелых травм.
 - ▶ Разрешается использовать только неповрежденный и исправный аккумулятор.
 - ▶ Запрещено заряжать поврежденный или неисправный аккумулятор.
 - ▶ Если аккумулятор загрязнен, его необходимо очистить.
 - ▶ Если аккумулятор мокрый или влажный, его необходимо просушить, ☞ 20.4.
 - ▶ Не изменять конструкцию аккумулятора.
 - ▶ Не помещать предметы в отверстия аккумулятора.
 - ▶ Не соединять контакты аккумулятора с металлическими предметами, это может вызвать короткое замыкание.
 - ▶ Запрещается вскрывать аккумулятор.
 - ▶ Замените изношенные или поврежденные указательные таблички.
- Из поврежденного аккумулятора может вытечь жидкость. Контакт жидкости с кожей или глазами может вызвать раздражение кожи или глаз.
 - ▶ Избегать контакта с жидкостью.
 - ▶ Если произошел контакт с кожей: обильно промыть места контакта на коже водой с мылом.
 - ▶ В случае попадания в глаза: обильно промывать глаза водой в течение не менее 15 минут, после чего обратиться к врачу.
- Поврежденный или неисправный аккумулятор может издавать необычный запах, дымиться или гореть. Возможны тяжелые или смертельные травмы, а также материальный ущерб.
 - ▶ Если аккумулятор издает необычный запах или дымится: не использовать аккумулятор и держать его на безопасном расстоянии от горючих веществ.

- ▶ При возгорании аккумулятора: попытаться погасить пламя огнетушителем или водой.

4.7 Работа

▲ ПРЕДУПРЕЖДЕНИЕ

- В определенных ситуациях пользователь не может больше работать сосредоточенно. Пользователь может споткнуться, упасть и получить тяжелые травмы.
 - ▶ Работать нужно спокойно, максимально контролируя ситуацию.
 - ▶ При плохом освещении и плохой видимости не работать с всасывающим измельчителем.
 - ▶ Работать с всасывающим измельчителем в одиночку.
 - ▶ При работе не поднимать бензопилу выше уровня плеча.
 - ▶ Обращать внимание на препятствия.
 - ▶ При работе стоять на грунте/полу и удерживать равновесие. Если необходимо работать на высоте: использовать подъемную рабочую площадку или надежные леса.
 - ▶ При появлении признаков усталости сделать перерыв.
 - ▶ Работать с закрытыми отверстиями в улавливающем мешке.
- Если в процессе работы с всасывающим измельчителем происходят изменения или режим его работы меняется, возможно, что всасывающий измельчитель находится в небезопасном состоянии. Это может привести к тяжелым травмам и материальному ущербу.
 - ▶ Прекратить работу, извлечь аккумулятор и обратиться к дилеру STIHL.
- При работе с всасывающим измельчителем возможны вибрации.
 - ▶ Делать перерывы в работе.
 - ▶ При появлении признаков нарушения кровообращения: проконсультироваться с врачом.
- Образовавшаяся пыль может привести к появлению статического электричества на всасывающем измельчителе. При определенных окружающих условиях (например, сухости окружающей среды) возможен ударный разряд всасывающего измельчителя и образование искр. В легковоспламеняющейся или взрывоопасной среде искры могут стать причиной пожара и взрыва. Возможны тяжелые или смертельные травмы, а также материальный ущерб.

- ▶ Запрещено работать в легковоспламеняющихся и взрывоопасных средах.
- Движущиеся части в крыльчатке воздуходувки могут порезать пользователя. Пользователь может получить тяжелые травмы.

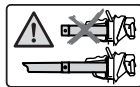

- ▶ Пользоваться всасывающим измельчителем только с установленной всасывающей трубой и насадкой.

- ▶ Не касаться движущихся частей в крыльчатке воздуходувки.
- ▶ Если движущиеся части в крыльчатке воздуходувки заблокированы каким-либо предметом: выключить всасывающий измельчитель и извлечь аккумулятор. Только после этого удалить предмет.
- В опасной ситуации пользователь может запаниковать и не снять систему ношения. Пользователь может получить тяжелые травмы.
 - ▶ Потренироваться в снятии системы ношения.
 - ▶ Нельзя комбинировать несколько систем ношения друг с другом.

4.8 Транспортировка

4.8.1 Всасывающий измельчитель

▲ ПРЕДУПРЕЖДЕНИЕ

- Во время транспортировки всасывающий измельчитель может перевернуться или сдвинуться. Это может привести к травмам и материальному ущербу.



- ▶ Извлечь аккумулятор.

- ▶ Закрепить всасывающий измельчитель стяжными ремнями, лентами или сеткой, чтобы он не мог опрокинуться и сместиться.

4.8.2 Аккумулятор

▲ ПРЕДУПРЕЖДЕНИЕ

- Аккумулятор не защищен от всех внешних воздействий. Определенные внешние воздействия могут привести к повреждению аккумулятора и к материальному ущербу.
 - ▶ Не транспортировать поврежденный аккумулятор.
- Во время транспортировки аккумулятор может перевернуться или сдвинуться. Это чревато травмами и материальным ущербом.

- ▶ Вложить аккумулятор в упаковку так, чтобы он не двигался.
- ▶ Зафиксировать упаковку так, чтобы она не двигалась.

4.9 Хранение

4.9.1 Всасывающий измельчитель

▲ ПРЕДУПРЕЖДЕНИЕ

- Дети могут не понять и неправильно оценить опасности, связанные с всасывающим измельчителем. Это может привести к серьезным травмам детей.



- ▶ Извлечь аккумулятор.

- ▶ Хранить всасывающий измельчитель в недоступном для детей месте.

- Контакты всасывающего измельчителя и металлические узлы могут подвергнуться коррозии из-за сырости. Всасывающий измельчитель может быть поврежден.



- ▶ Извлечь аккумулятор.

- ▶ Хранить всасывающий измельчитель в чистом и сухом состоянии.

4.9.2 Аккумулятор

▲ ПРЕДУПРЕЖДЕНИЕ

- Дети могут не осознать и неправильно оценить опасности, связанные с аккумулятором. Это может привести к тяжелым травмам детей.

- ▶ Храните аккумулятор в недоступном для детей месте.

- Аккумулятор не защищен от всех внешних воздействий. Определенные внешние воздействия на аккумулятор могут привести к его необратимому повреждению.

- ▶ Хранить аккумулятор в чистом и сухом состоянии.
- ▶ Хранить аккумулятор в закрытом помещении.
- ▶ Хранить аккумулятор отдельно от всасывающего измельчителя.
- ▶ Если аккумулятор хранится в зарядном устройстве: вынуть штепсельную вилку из розетки и хранить аккумулятор с уровнем заряда 40–60 % (2 горящих зеленых светодиода).

- ▶ Запрещается хранить аккумулятор в условиях, не отвечающих указанным ограничениям по температуре, 20.3.

4.10 Очистка, техническое обслуживание и ремонт

▲ ПРЕДУПРЕЖДЕНИЕ

- Если при очистке, техническом обслуживании или ремонте вставлен аккумулятор, возможно неконтрольное включение всасывающего измельчителя. Это может привести к тяжелым травмам и материальному ущербу.



- ▶ Извлечь аккумулятор.

- Агрессивные чистящие средства, очистка струей воды или острые предметы могут повредить всасывающий измельчитель и аккумулятор. Если очистка всасывающего измельчителя или аккумулятора производится не так, как предписано в данном руководстве по эксплуатации, то узлы устройства не будут работать надлежащим образом и система безопасности выйдет из строя. Это может стать причиной тяжелых травм.

- ▶ Очищать всасывающий измельчитель и аккумулятор в соответствии с описанием в настоящем руководстве по эксплуатации.

- Неправильное выполнение технического обслуживания или ремонта всасывающего измельчителя и аккумулятора приводит к неполадкам в работе узлов и выходу из строя системы безопасности. Это может привести к тяжелым травмам или летальному исходу.

- ▶ Не производить самостоятельно техническое обслуживание или ремонт всасывающего измельчителя и аккумулятора.
- ▶ При необходимости технического обслуживания или ремонта всасывающего измельчителя или аккумулятора: обратиться к дилеру STIHL.

5 Подготовка всасывающего измельчителя к эксплуатации

5.1 Подготовка всасывающего измельчителя к эксплуатации

Каждый раз перед началом работы необходимо выполнить следующее.

- ▶ Убедиться в надлежащем состоянии указанных ниже компонентов.
 - Всасывающий измельчитель, [И](#) 4.6.1
 - Аккумулятор, [И](#) 4.6.2.
- ▶ Проверить аккумулятор, [И](#) 12.3.
- ▶ Полностью зарядить аккумулятор, [И](#) 6.1.
- ▶ Очистить всасывающий измельчитель, [И](#) 17.1.
- ▶ Установить насадку, [И](#) 8.1
- ▶ Установить всасывающую трубу, [И](#) 8.2.1.
- ▶ Установить улавливающий мешок, [И](#) 8.3.1.
- ▶ Проверить всасывающий измельчитель, [И](#) 12.2.
- ▶ Проверить органы управления, [И](#) 12.1.
- ▶ Если указанные работы выполнить невозможно: не использовать всасывающий измельчитель и обратиться к дилеру STIHL.

5.2 Подключение аккумулятора с интерфейсом радиосвязи Bluetooth® к приложению STIHL connected

- ▶ Активировать интерфейс радиосвязи Bluetooth® на мобильном устройстве связи.
- ▶ Активировать интерфейс радиосвязи Bluetooth® на аккумуляторе, [И](#) 7.1.
- ▶ Загрузить приложение STIHL connected из магазина приложений в мобильное устройство связи и создать учетную запись.
- ▶ Открыть приложение STIHL connected и войти в систему.
- ▶ Добавить аккумулятор в приложение STIHL connected и следовать указаниям на экране.

Контактные данные и дополнительная информация имеются на сайте <https://support.stihl.com/> или в приложении STIHL connected.

Приложение STIHL connected доступно в зависимости от региона.

6 Зарядка аккумуляторов и светодиода на аккумуляторе

6.1 Зарядка аккумулятора

Время зарядки зависит от различных факторов, в том числе от температуры аккумулятора и от окружающей температуры. Для обеспечения оптимальной мощности необходимо соблюдать рекомендованные температурные диапазоны, [И](#) 20.4. Фактическое время зарядки может отличаться от указанного. Время зарядки указано на веб-сайте www.stihl.com/charging-times.

- ▶ Заряжать аккумулятор в соответствии с описанием в инструкции по эксплуатации зарядных устройств STIHL AL 101, 301, 301-4, 500, 501.

6.2 Индикация уровня заряда

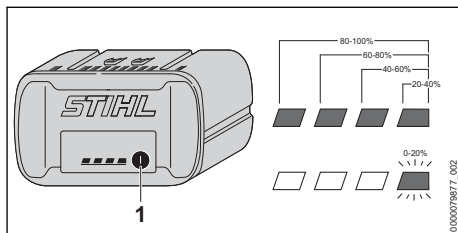

- ▶ Нажать кнопку (1). Светодиоды ок. 5 секунд горят зеленым светом, отображая уровень заряда.
- ▶ Если правый светодиод мигает зеленым светом: зарядить аккумулятор.

6.3 Светодиоды на аккумуляторе

Светодиоды отображают уровень заряда или неисправности аккумулятора. Могут светиться либо мигать зеленые или красные светодиоды.

Если светятся или мигают зеленые светодиоды, отображается уровень заряда.

- ▶ Если светятся или мигают красные светодиоды: устранить неисправности, [И](#) 19.1. Всасывающий измельчитель или аккумулятор неисправен.

7 Активация и деактивация интерфейса радиосвязи Bluetooth®

7.1 Активация интерфейса радиосвязи Bluetooth®

- ▶ Если аккумулятор оборудован интерфейсом радиосвязи Bluetooth®: нажать кнопку и удерживать ее нажатой, пока светодиод BLUETOOTH® рядом с символом  не начнет светиться синим светом в течение прибл. 3 секунд.

Интерфейс радиосвязи Bluetooth® на аккумуляторе активирован.

7.2 Деактивация интерфейса радиосвязи Bluetooth®

- ▶ Если аккумулятор оборудован интерфейсом радиосвязи Bluetooth®: нажать кнопку и удерживать ее нажатой, пока светодиод BLUETOOTH® рядом с символом  не мигнет синим светом шесть раз.

Интерфейс радиосвязи Bluetooth® на аккумуляторе деактивирован.

7.3 Сброс аккумулятора с интерфейсом радиосвязи Bluetooth® до заводских настроек (только аккумулятор AP 200.0 S, 300 S, 300.0 S, 500.0 S)

При сбросе аккумулятора к заводским настройкам все пользовательские данные удаляются.

- ▶ Нажмите кнопку четыре раза подряд и удерживайте ее нажатой четвертый раз, пока светодиод «BLUETOOTH®» рядом с символом  не начнет мигать синим.
- ▶ Сразу же отпустите кнопку.
- ▶ Подключите аккумулятор к приложению STIHL connected и убедитесь, что все пользовательские данные удалены.

8 Сборка всасывающего измельчителя

8.1 Монтаж сопла

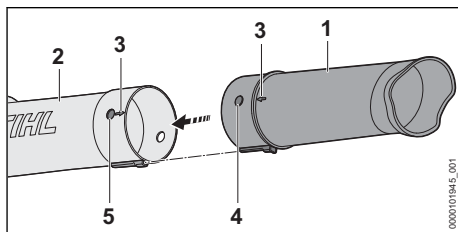

- ▶ Совместить по высоте отверстие (5) и цапфу (4). Стрелки (3) направлены навстречу друг другу.
- ▶ Установить насадку (1) на всасывающую трубу (2). Сопло (1) фиксируется со щелчком, и снимать его больше не нужно.

8.2 Монтаж и демонтаж всасывающей трубы

8.2.1 Монтаж всасывающей трубы

- ▶ Выключить всасывающий измельчитель и извлечь аккумулятор

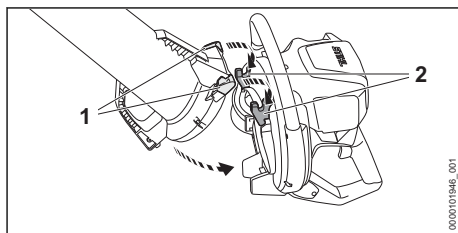

- ▶ Зацепите отверстия (1) за крючки (2).
- ▶ Вставить всасывающую трубу в корпус воздуходувки. Всасывающая труба (3) фиксируется со щелчком.

8.2.2 Демонтаж всасывающей трубы

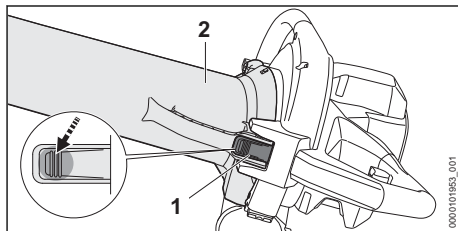

- ▶ Выключить всасывающий измельчитель и извлечь аккумулятор.
- ▶ Удерживая всасывающую трубу (2), нажать на фиксирующий рычаг (1).
- ▶ Вынуть всасывающую трубу (2) из корпуса воздушной подушки.

8.3 Монтаж и демонтаж улавливающего мешка

8.3.1 Монтаж улавливающего мешка

- ▶ Выключить всасывающий измельчитель и извлечь аккумулятор.
- ▶ Закрыть отверстие на улавливающем мешке.

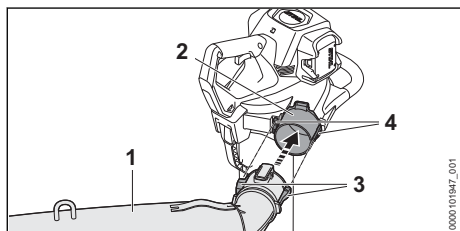

- ▶ Надеть улавливающий мешок (1) поперек отверстия (2) так, чтобы боковые направляющие (4) совпали с пазами (3). Улавливающий мешок фиксируется с щелчком.

8.3.2 Демонтаж улавливающего мешка

- ▶ Выключить всасывающий измельчитель и извлечь аккумулятор.

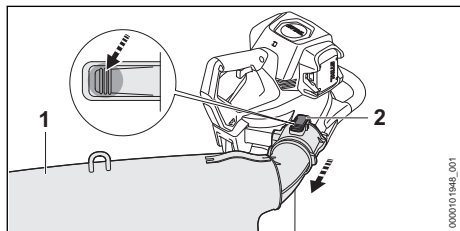

- ▶ Нажать и удерживать фиксирующий рычаг (2).
- ▶ Снять улавливающий мешок (1).

9 Настройка всасывающего измельчителя для пользователя

9.1 Надевание и регулировка системы ношения

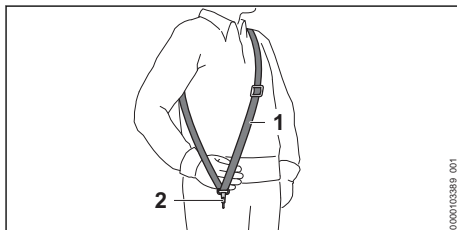

- ▶ Надеть одноплечный ремень (1).
- ▶ Отрегулировать одноплечный ремень (1) так, чтобы крюк карабина (2) находился под правым бедром приблизительно на ширину ладони.

10 Установка и извлечение аккумулятора

10.1 Установка аккумулятора

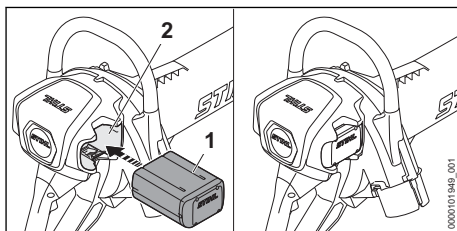

- ▶ Вставить аккумулятор (1) в аккумуляторный отсек (2) до упора. Аккумулятор (1) фиксируется и крепится со щелчком.

10.2 Извлечение аккумулятора

- ▶ Держать руку перед аккумуляторным отсеком так, чтобы аккумулятор (2) не выпал.

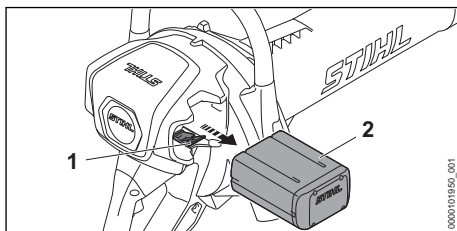

- ▶ Нажать на фиксатор (1).
Аккумулятор (2) разблокирован и может быть извлечен.

11 Выключение и выключение всасывающего измельчителя

11.1 Включение всасывающего измельчителя

- ▶ Держать всасывающий измельчитель за рукоятку управления правой рукой так, чтобы большой палец охватывал рукоятку управления.
- ▶ Держать всасывающий измельчитель левой рукой за рукоятку-скобу так, чтобы большой палец охватывал рукоятку.

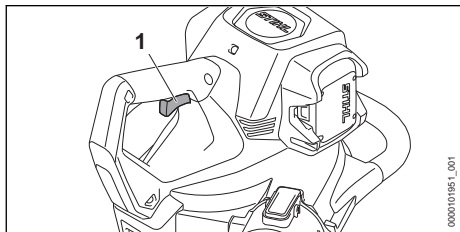

- ▶ Указательным пальцем нажать рычаг переключения (1) и удерживать его в нажатом положении.
Всасывающий измельчитель ускоряет работу и всасывает засасываемый материал.

Чем дальше нажимается рычаг переключения (1), тем больше всасывается материала.

11.2 Выключение всасывающего измельчителя

- ▶ Отпустить рычаг переключения.
Засасываемый материал больше не всасывается.
- ▶ Если всасывание засасываемого материала продолжается, извлечь аккумулятор и обратиться к дилеру STIHL.
Всасывающий измельчитель неисправен.

12 Проверка всасывающего измельчителя и аккумулятора

12.1 Проверка органов управления

Рычаг переключения

- ▶ Извлечь аккумулятор.
- ▶ Нажать рычаг переключения
- ▶ Если рычаг переключения перемещается с трудом или не возвращается в исходное положение: не использовать всасывающий измельчитель и обратиться к дилеру STIHL.
Рычаг переключения неисправен.

Включение всасывающего измельчителя

- ▶ Установить аккумулятор.
- ▶ Нажать и удерживать рычаг переключения.
Материал всасывается
- ▶ Если 3 светодиода мигают красным светом: извлечь аккумулятор и обратиться к дилеру STIHL.
Всасывающий измельчитель неисправен.
- ▶ Отпустить рычаг переключения.
Материал больше не всасывается
- ▶ Если всасывание засасываемого материала продолжается, извлечь аккумулятор и обратиться к дилеру STIHL.
Всасывающий измельчитель неисправен.

12.2 Проверка всасывающего измельчителя

- ▶ Выключить всасывающий измельчитель и извлечь аккумулятор.

Проверка всасывающей трубы

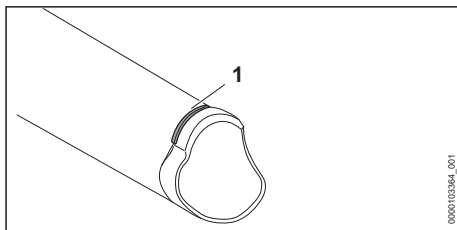

- ▶ Проверить, видна ли метка износа (1) на всасывающей трубе.
- ▶ Если метка износа на всасывающей трубе не видна: не использовать всасывающий измельчитель и обратиться к дилеру STIHL.
- ▶ В случае неясностей обратиться к дилеру STIHL.

Проверка изнашивающегося вкладыша

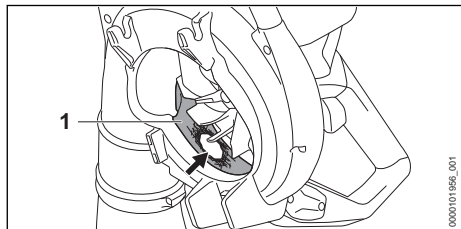

- ▶ Демонтировать всасывающую трубу.
- ▶ Проверить, не поврежден ли изнашивающийся вкладыш (1).
- ▶ Если изнашивающийся вкладыш поврежден: не использовать всасывающий измельчитель и обратиться к дилеру STIHL.
- ▶ В случае неясностей обратиться к дилеру STIHL.

12.3 Проверить аккумулятор

- ▶ Нажать кнопку на аккумуляторе. Светодиоды светятся или мигают.
 - ▶ Если светодиоды не светятся и не мигают: не использовать аккумулятор и обратиться к дилеру STIHL.
- Неполадки, связанные с аккумулятором.

13 Работа с всасывающим измельчителем

13.1 Как держать и вести всасывающий измельчитель

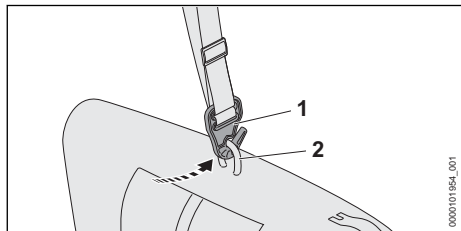

- ▶ Навесить прошину (2) на крючки (1)

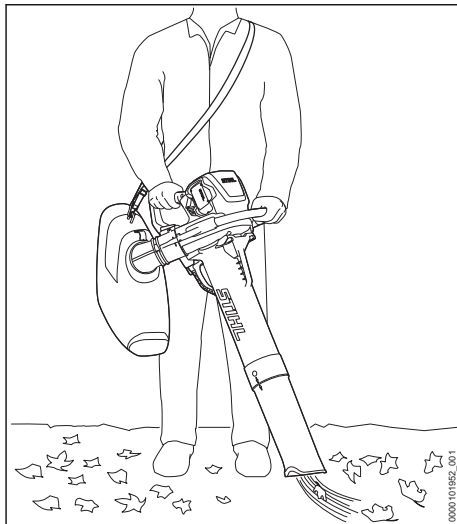

- ▶ Удерживать и вести всасывающий измельчитель левой рукой за рукоятку-скобу, а правой за рукоятку управления так, чтобы большой палец левой руки охватывал рукоятку-скобу, а большой палец правой – рукоятку управления.

13.2 Всасывание с измельчением

Всасывание сухого и мелкого материала

Если всасывается сухой и мелкий материал: полностью закрыть улавливающий мешок.

- ▶ Выключить всасывающий измельчитель и извлечь аккумулятор.

Закрытие улавливающего мешка

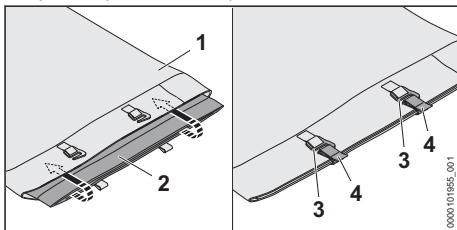

- ▶ Закрыть отверстия (2), сложить и поместить в карман на улавливающем мешке (1).
- ▶ Закрыть застежки (4) с помощью крючков (3).

Закрытие вентиляции улавливающего мешка

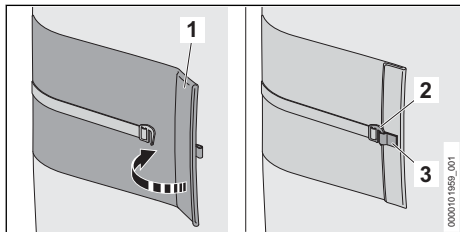

- ▶ Закрывать отверстие (1) и сложить мешок.
- ▶ Закрывать застежку (3) с помощью крючков (2).

Всасывание влажного материала

При всасывании влажного или мокрого материала: вентиляция улавливающего мешка открыта для постоянного воздухообмена.

Всасывание

- ▶ Направить сопло на землю.
- ▶ Продвигаться медленно и осторожно.

Для обеспечения оптимальной мощности необходимо соблюдать рекомендованные температурные режимы, 20.4.

13.3 Активация функции ускорения (Boost)

Если активирована функция ускорения, то всасывающий измельчитель будет работать с максимальной производительностью.

Функция ускорения влияет на время работы аккумулятора. Чем дольше активирована функция ускорения, тем короче время работы аккумулятора.

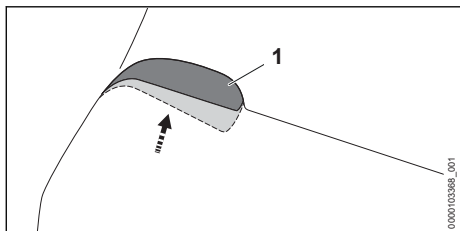

- ▶ Выжать рычаг переключения (1) и удерживать в данном положении. Функция ускорения активирована.

При отпускании рычага переключения (1) функция ускорения отключается.

13.4 Опорожнение улавливающего мешка

- ▶ Выключить всасывающий измельчитель и извлечь аккумулятор.
- ▶ Снять улавливающий мешок с всасывающего измельчителя.
- ▶ Нести улавливающий мешок за петли так, чтобы содержимое не могло высыпаться из отверстий вентиляционного канала улавливающего мешка.
- ▶ Полностью открыть отверстие на улавливающем мешке и вентиляционный канал улавливающего мешка и утилизировать содержимое согласно предписаниям.
- ▶ Полностью закрыть отверстие на улавливающем мешке.
- ▶ Установить улавливающий мешок на всасывающем измельчителе.

14 После работы

14.1 После работы

- ▶ Выключить всасывающий измельчитель и извлечь аккумулятор.
- ▶ Опорожнить улавливающий мешок.
- ▶ Если всасывающий измельчитель находится во влажном состоянии: просушить всасывающий измельчитель.
- ▶ Если улавливающий мешок мокрый: просушить улавливающий мешок.
- ▶ Если аккумулятор мокрый или влажный, его необходимо просушить, 20.4.
- ▶ Очистить всасывающий измельчитель.
- ▶ Очистить улавливающий мешок.
- ▶ Очистить аккумулятор.

15 Транспортировка

15.1 Транспортировка всасывающего измельчителя

- ▶ Выключить всасывающий измельчитель и извлечь аккумулятор.

Переноска всасывающего измельчителя

- ▶ Держать всасывающий измельчитель левой рукой за рукоятку-скобу, а правой – за рукоятку управления так, чтобы большой палец левой руки охватывал рукоятку-скобу, а большой палец правой – рукоятку управления.

Транспортировка всасывающего измельчителя в автомобиле

- ▶ Закрепить всасывающий измельчитель так, чтобы он не мог опрокинуться или сместиться.

15.2 Транспортировка аккумулятора

- ▶ Выключить всасывающий измельчитель и извлечь аккумулятор.
- ▶ Убедиться, что аккумулятор находится в безопасном состоянии.
- ▶ Упаковать аккумулятор так, чтобы он не двинулся в упаковке.
- ▶ Зафиксировать упаковку так, чтобы она не двигалась.

На аккумулятор распространяются требования по транспортировке опасных грузов. Аккумулятор имеет классификацию UN 3480 (литий-ионные аккумуляторные батареи) и проверен в соответствии с руководством ООН "Испытания и критерии", часть III, подраздел 38.3.

Предписания по транспортировке имеются на сайте www.stihl.com/safety-data-sheets.

16 Хранение

16.1 Хранение всасывающего измельчителя

- ▶ Выключить всасывающий измельчитель и извлечь аккумулятор.
- ▶ Хранить всасывающий измельчитель так, чтобы выполнялись следующие условия.
 - Всасывающий измельчитель не может опрокинуться и сдвинуться.
 - Всасывающий измельчитель недоступен для детей.
 - Всасывающий измельчитель чистый и сухой.
 - Улавливающий мешок чистый и сухой.

16.2 Хранение аккумулятора

Компания STIHL рекомендует хранить аккумулятор с уровнем заряда от 40 % до 60 % (горят 2 зеленых светодиода).

- ▶ Хранить аккумулятор так, чтобы были выполнены следующие условия.
 - Аккумулятор недоступен для детей.
 - Аккумулятор чистый и сухой.
 - Аккумулятор находится в закрытом помещении.
 - Аккумулятор отсоединен от всасывающего измельчителя.
 - Если аккумулятор хранится в зарядном устройстве: вынуть штепсельную вилку из розетки и хранить аккумулятор с уровнем заряда 40–60 % (2 горящих зеленых светодиода).

- При хранении аккумулятора соблюдаются указанные ограничения по температуре,  20.3.

УКАЗАНИЕ

- Если аккумулятор хранится не так, как это указано в данном руководстве по эксплуатации, может наступить глубокий разряд аккумулятора, что приведет к необратимым повреждениям.
 - ▶ Перед началом хранения необходимо зарядить разряженный аккумулятор. STIHL рекомендует хранить аккумулятор с уровнем заряда 40–60 % (горят 2 зеленых светодиода).
 - ▶ Хранить аккумулятор отдельно от всасывающего измельчителя.

17 Очистка

17.1 Очистка всасывающего измельчителя

- ▶ Выключить всасывающий измельчитель и извлечь аккумулятор.
- ▶ Очистить всасывающий измельчитель влажной материей.
- ▶ Очистить вентиляционные прорези кисточкой.
- ▶ Очистить поверхность вокруг крыльчатки воздушной влажной материей.
- ▶ Выбить улавливающий мешок и очистить влажной материей.
- ▶ Удалить чужеродные частицы из аккумуляторного отсека и очистить его влажной салфеткой.
- ▶ Очистить электрические контакты в аккумуляторном отсеке кисточкой или мягкой щеткой.

17.2 Очистка аккумулятора

- ▶ Очистить аккумулятор влажной тряпкой.

18 Техническое обслуживание и ремонт

18.1 Техническое обслуживание и ремонт всасывающего измельчителя

Пользователь не может самостоятельно осуществлять техническое обслуживание и ремонт всасывающего измельчителя.

- ▶ Если требуется техническое обслуживание всасывающего измельчителя, если он неисправен или поврежден: обратиться к дилеру STIHL.
- ▶ Если аккумулятор поврежден или неисправен, его следует заменить.

18.2 Техническое обслуживание и ремонт аккумулятора

Аккумулятор не требует обслуживания и не может быть отремонтирован.

19 Устранение неисправностей

19.1 Устранение неисправностей всасывающего измельчителя или аккумулятора

Неисправность	Светодиоды на аккумуляторе	Причина	Устранение
При включении всасывающий измельчитель не запускается.	1 светодиод мигает зеленым цветом.	Слишком низкий уровень заряда аккумулятора.	▶ Полностью зарядить аккумулятор так, как описано в инструкции по эксплуатации зарядных устройств STIHL AL 101, 301, 301-4, 500, 501.
	1 светодиод горит красным светом.	Аккумулятор перегрелся или переохладился.	▶ Извлечь аккумулятор. ▶ Дать аккумулятору остыть или нагреться.
	3 светодиода мигают красным светом.	Всасывающий измельчитель неисправен.	▶ Извлечь аккумулятор. ▶ Очистить контакты в аккумуляторном отсеке. ▶ Установить аккумулятор. ▶ Включить всасывающий измельчитель. ▶ Если по-прежнему мигают 3 красных светодиода: не использовать всасывающий измельчитель и обратиться к дилеру STIHL.
	3 светодиода горят красным светом.	Всасывающий измельчитель перегрелся.	▶ Извлечь аккумулятор. ▶ Дать остыть всасывающему измельчителю.
	Мигают 4 красных светодиода.	Аккумулятор неисправен.	▶ Извлечь аккумулятор и вставить обратно. ▶ Включить всасывающий измельчитель. ▶ Если по-прежнему мигают 4 красных светодиода: не использовать аккумулятор и обратиться к дилеру STIHL.
		Нарушен электрический контакт между всасывающим измельчителем и аккумулятором.	▶ Извлечь аккумулятор. ▶ Очистить контакты в аккумуляторном отсеке. ▶ Установить аккумулятор.
		Влага на всасывающем измельчителе или аккумуляторе.	▶ Просушить всасывающий измельчитель или аккумулятор,  20.4.

Неисправность	Светодиоды на аккумуляторе	Причина	Устранение
Всасывающий измельчитель выключается при работе.	3 светодиода горят красным светом.	Всасывающий измельчитель перегрелся.	<ul style="list-style-type: none"> ▶ Извлечь аккумулятор. ▶ Дать остыть всасывающему измельчителю.
		Неисправность электрической части.	<ul style="list-style-type: none"> ▶ Извлечь аккумулятор и вставить обратно. ▶ Включить всасывающий измельчитель.
Недостаточная мощность всасывания.		Улавливающий мешок полон или загрязнен.	<ul style="list-style-type: none"> ▶ Извлечь аккумулятор. ▶ Опорожнить улавливающий мешок. ▶ Очистить улавливающий мешок.
		Патрубок или крыльчатка воздуходувки засорены.	<ul style="list-style-type: none"> ▶ Извлечь аккумулятор. ▶ Очистить всасывающий измельчитель.
Всасывающий измельчитель работает в течение слишком короткого времени.		Аккумулятор заряжен не полностью.	<ul style="list-style-type: none"> ▶ Полностью зарядить аккумулятор так, как описано в инструкции по эксплуатации зарядных устройств STIHL AL 101, 301, 301-4, 500, 501.
		Превышен срок службы аккумулятора.	<ul style="list-style-type: none"> ▶ Заменить аккумулятор.
Аккумулятор с  не удается обнаружить с помощью приложения STIHL connected.		Интерфейс радиосвязи Bluetooth® на аккумуляторе или на мобильном оконечном устройстве связи деактивирован.	<ul style="list-style-type: none"> ▶ Активировать интерфейс радиосвязи Bluetooth® на аккумуляторе и на мобильном устройстве связи.
		Расстояние между аккумулятором и мобильным устройством связи слишком велико.	<ul style="list-style-type: none"> ▶ Уменьшить расстояние,  20.1. ▶ Если аккумулятор не удается обнаружить с помощью приложения STIHL connected, обратиться к дилеру STIHL.

19.2 Вспомогательные материалы и пособие к применению

Вспомогательные материалы и пособие к применению можно получить у дилера STIHL.

Контактные данные и дополнительная информация имеются на сайте <https://support.stihl.com/> или www.stihl.com.

20 Технические данные

20.1 Всасывающий измельчитель STIHL SHA 140.0

- Разрешенные к применению аккумуляторы:
 - STIHL AP
- Максимальная скорость воздуха: 24 м/с
- Расход воздуха: 910 м³/ч

- Объем улавливающего мешка: 55 л
- Масса без аккумулятора: 5,10 кг
- Класс электрической защиты: IPX4 (защита от брызг воды со всех сторон)

Срок эксплуатации указан на сайте www.stihl.com/battery-life.

20.2 Аккумулятор STIHL AP

- Тип: литий-ионный
- Напряжение: 36 В
- Емкость в А*ч: см. заводскую табличку
- Энергоемкость в Вт*ч: см. заводскую табличку
- Масса в кг: см. заводскую табличку
- Интерфейс радиосвязи Bluetooth® (только для аккумуляторов с ):

- Передача данных: Bluetooth® 5.1. Мобильное устройство связи должно быть совместимо с Bluetooth® Low Energy 5.0 и поддерживать Generic Access Profile (GAP).
- Полоса частот: полоса ISM, 2,4 ГГц
- Максимальная излучаемая мощность передачи: 1 мВт
- Радиус приема сигнала: прибл. 10 м. Интенсивность сигнала зависит от окружающих условий и мобильного устройства связи. Радиус действия может существенно меняться в зависимости от внешних условий, включая используемое приемное устройство. В закрытых помещениях и вследствие металлических барьеров (например, стен, стеллажей, чемоданов) радиус действия может значительно снижаться.
- Требования к операционной системе мобильного устройства связи: Android или iOS (текущая версия или выше)

Мощность аккумулятора может отличаться в зависимости от используемого аккумуляторного изделия.

20.3 Ограничения по температуре



ПРЕДУПРЕЖДЕНИЕ

- Аккумулятор не защищен от всех внешних воздействий. При определенных внешних воздействиях аккумулятор может загореться или взорваться. Это может привести к тяжелым травмам и материальному ущербу.
 - ▶ Не заряжать аккумулятор при температуре ниже $-20\text{ }^{\circ}\text{C}$ или выше $+50\text{ }^{\circ}\text{C}$.
 - ▶ Не использовать всасывающий измельчитель или аккумулятор при температуре ниже $-20\text{ }^{\circ}\text{C}$ или выше $+50\text{ }^{\circ}\text{C}$.
 - ▶ Хранить всасывающий измельчитель или аккумулятор при температуре не ниже $-20\text{ }^{\circ}\text{C}$ или выше $+70\text{ }^{\circ}\text{C}$.

20.4 Рекомендуемые диапазоны температуры

Для обеспечения оптимальной мощности всасывающего измельчителя или аккумулятора необходимо соблюдать следующие диапазоны температуры.

- Зарядка: от $5\text{ }^{\circ}\text{C}$ до $40\text{ }^{\circ}\text{C}$
- Эксплуатация: от $-10\text{ }^{\circ}\text{C}$ до $+40\text{ }^{\circ}\text{C}$
- Хранение: от $-20\text{ }^{\circ}\text{C}$ до $50\text{ }^{\circ}\text{C}$

Если аккумулятор заряжается, используется или хранится за пределами рекомендуемых диапазонов температуры, его мощность может снизиться.

Если аккумулятор мокрый или влажный, его необходимо просушить в течение мин. 48 часов при температуре от $+15\text{ }^{\circ}\text{C}$ до $+50\text{ }^{\circ}\text{C}$ и влажности воздуха до 70 %. Более высокая влажность воздуха может увеличить время просушки.

20.5 Уровни шума и вибрации

Показатель K для уровня звукового давления составляет 2 дБ(А). Показатель K для уровня звуковой мощности составляет 2 дБ(А). Показатель K для значения уровня вибрации составляет 2 м/с^2 .

Компания STIHL рекомендует работать в наушниках.

- Уровень звукового давления L_{pA} согласно IEC 62841-4-6: 83 дБ(А).
- Уровень звуковой мощности L_{WA} согласно IEC 62841-4-6: 96 дБ(А).
- Показатель уровня вибрации a_{hV} согласно IEC 62841-4-6: на рукоятке управления: $0,7\text{ м/с}^2$.
- Показатель уровня вибраций a_{hV} согласно IEC 62841-4-6, с круговой рукояткой: $0,6\text{ м/с}^2$.

Указанные значения шума и вибрации были измерены в соответствии со стандартной процедурой испытаний и могут быть использованы для сравнения электроприборов. Фактически возникающие значения шума и вибраций могут отклоняться от указанных, в зависимости от вида применения и от используемых принадлежностей. Указанные значения шума и вибраций могут использоваться для первой оценки вибрационной и шумовой нагрузки. Следует оценить фактическую вибрационную и шумовую нагрузку. При этом может также учитываться время, на которое электроприбор отключен, и время, на которое он был включен, но работает без нагрузки.

Информацию по выполнению требований Директивы для работодателей относительно уровня вибрации 2002/44/ЕС см. на сайте www.stihl.com/vib.

20.6 REACH

REACH – это регламент ЕС для регистрации, оценки и допуска химических веществ.

Сведения для выполнения регламента REACH указаны на странице www.stihl.com/reach.

20.7 Установленный срок службы

Полный установленный срок службы – до 30 лет.

Установленный срок службы предполагает регулярность технического обслуживания и ухода в соответствии с требованиями инструкции по эксплуатации.

21 Комбинации систем ношения

21.1 Комбинации систем ношения

Улавливающий мешок всасывающего измельчителя можно использовать в комбинации с системой ношения. Здесь указаны системы ношения, разрешенные к применению.



Одноплечный ремень

22 Запасные части и принадлежности

22.1 Запасные части и принадлежности

STIHL Этими символами обозначены оригинальные запчасти и принадлежности STIHL.

Компания STIHL рекомендует использовать оригинальные запчасти STIHL и оригинальные принадлежности STIHL.

Компания STIHL не может ручаться за надежность, безопасность и пригодность запасных частей и принадлежностей других производителей, вследствие чего ответственность компании STIHL за их эксплуатацию исключена.

Оригинальные запасные части STIHL и оригинальные принадлежности STIHL можно купить у дилера STIHL.

23 Утилизация

23.1 Утилизация всасывающего измельчителя и аккумулятора

Информацию об утилизации можно получить в местной администрации или у дилера STIHL.

Неадекватная утилизация может нанести вред здоровью и окружающей среде.

- ▶ Изделия STIHL, включая упаковку, необходимо в соответствии с местными предписаниями сдать в пункт сбора вторсырья.
- ▶ Запрещается утилизировать вместе с бытовыми отходами.

24 Сертификат соответствия ЕС

24.1 Всасывающий измельчитель STIHL SHA 140.0

ANDREAS STIHL AG & Co. KG
Badstraße 115
D-71336 Waiblingen

Германия

заявляет под собственную ответственность, что

- изделие: аккумуляторный всасывающий измельчитель
- Заводская марка: STIHL
- Серия: SHA 140.0
- Серийный идентификационный номер: SA07

соответствует предписаниям директив ЕС 2011/65/ЕС, 2006/42/ЕС, 2014/30/ЕС и 2000/14/ЕС, разработано и изготовлено в соответствии с действующими на дату изготовления редакциями следующих стандартов: EN 55014-1, EN 55014-2 и EN 62841-1 с учетом стандартов IEC 62841-4-6 и prEN 62841-4-6.

Измеренный и гарантированный уровень звуковой мощности определен согласно Директиве 2000/14/ЕС, Приложение V.

- Измеренный уровень звуковой мощности: 96 дБ(А)
- Гарантированный уровень звуковой мощности: 98 дБ(А)

Техническая документация хранится в головном офисе компании

ANDREAS STIHL AG & Co. KG, в отделе
«Сертификация продукции».

Год выпуска, страна происхождения товара и номер изделия указаны на всасывающем измелителе.

Вайблинген, 01.02.2024

ANDREAS STIHL AG & Co. KG

По доверенности



Robert Olma, Vice President, Regulatory Affairs
& Global Governmental Relations

24.2 Знаки соответствия нормам ЕС



Сведения о сертификатах ЕАС и декларациях соответствия, подтверждающих выполнение технических правил и требований Таможенного союза, представлены на сайтах www.stihl.ru/eac или могут быть затребованы по телефону в соответствующем местном представительстве STIHL, ☎ 25.

25 Адреса

STIHL Головной офис

ANDREAS STIHL AG & Co. KG
Badstrasse 115
71336 Waiblingen
Germany

Дочерние компании STIHL

РОССИЙСКАЯ ФЕДЕРАЦИЯ

ООО "АНДРЕАС ШТИЛЬ МАРКЕТИНГ"
наб. Обводного канала, дом 60, литера А,
помещ. 1-Н, офис 200
192007 Санкт-Петербург, Россия
Горячая линия: +7 800 4444 180
Эл. почта: info@stihl.ru

УКРАИНА

ТОВ «Андреас Штіл»
вул. Антонова 10, с. Чайки
08135 Київська обл., Україна
Телефон: +38 044 393-35-30
Факс: +380 044 393-35-70
Гаряча лінія: +38 0800 501 930
E-mail: info@stihl.ua

Представительства STIHL

КАЗАХСТАН

Представительство
ANDREAS STIHL AG & Co. KG
ул. Шагабутдинова, 125А, оф. 2
050026 Алматы, Казахстан
Горячая линия: +7 727 225 55 17

Импортеры STIHL

УКРАИНА

ТОВ «Андреас Штіл»
вул. Антонова 10, с. Чайки
08135 Київська обл., Україна

БЕЛАРУСЬ

ООО «БАЭРТ»
ул. Игнатенко, д. 2, пом. 102
220035, г. Минск, Беларусь

КАЗАХСТАН И КЫРГЫЗСТАН

ИП «ВОРОНИНА Д.И.»
пр. Райымбека 312
050005 Алматы, Казахстан

АРМЕНИЯ

ООО «ЮНИТУЛЗ»
ул. Г. Парпеци 22
0002 Ереван, Армения

26 Общие указания по технике безопасности для электроинструментов

26.1 Введение

Данный раздел содержит общие инструкции по технике безопасности, предварительно сформулированные в европейском стандарте EN/IEC 62841 для ручного моторизованного электроинструмента.

Компания STIHL обязана привести данные инструкции.

Инструкции по технике безопасности, приведенные в "Указаниях по электробезопасности" во избежание поражения электрическим током, не распространяются на аккумуляторные изделия STIHL.

**ПРЕДУПРЕЖДЕНИЕ**

- **Необходимо прочесть все инструкции по технике безопасности, указания, тексты к рисункам и технические данные, имеющиеся для данного электроинструмента.** Невыполнение приведенных ниже указаний может привести к поражению электрическим током, пожару и/или тяжелым травмам. **Сохранить все инструкции и указания по технике безопасности для последующего пользования.**

Используемое в инструкциях по технике безопасности понятие "электроинструмент" относится к электроинструментам с питанием от сети (с сетевым шнуром) или к электроинструментам с питанием от аккумулятора (без сетевого шнура).

26.2 Безопасность на рабочем месте

- a) **Следует содержать свою рабочую зону в чистоте и хорошо освещенной.** Беспорядок или не освещенные рабочие зоны могут привести к несчастным случаям.
- b) **Не работать с электроинструментом во взрывоопасной атмосфере, содержащей горючие жидкости, газы или пыль.** Электроинструменты искрят, что может привести к воспламенению пыли или паров.
- c) **При эксплуатации электроинструмента дети и иные лица не должны подходить близко.** При отвлечении внимания можно потерять контроль над электроинструментом.

26.3 Электробезопасность

- a) **Штепсельная вилка электроинструмента должна подходить к розетке. Вилку запрещается вносить изменения. Не применять адаптеры в сочетании с заземленными электроинструментами.** Использование вилок, которые не подвергались переоборудованию, и соответствующих им розеток снижают риск поражения электрическим током.
- b) **Не прикасаться к заземленным поверхностям, например, к трубам, радиаторам, электроплитам и холодильникам.** В случае заземления тела повышается опасность поражения электрическим током.
- c) **Электроинструмент необходимо защищать от дождя и влаги.** Проникновение

воды в электроинструмент повышает опасность поражения электрическим током.

- d) **Соединительный провод запрещается использовать не по назначению. Категорически запрещается использовать соединительный провод для переноски или волочения электроинструмента, а также для вытягивания вилки. Предохраняйте соединительный провод от воздействия высоких температур и масла, от контакта с острыми кромками и подвижными частями.** Поврежденный или запутанный соединительный провод питания повышает опасность поражения электрическим током.
- e) **При работах с электроинструментом на открытом воздухе используйте только удлинительные кабели, предназначенные для наружных работ.** Использование удлинительного кабеля, предназначенного для наружных работ, снижает опасность поражения электрическим током.
- f) **Если эксплуатации электроинструмента во влажной среде избежать невозможно, используйте автоматический выключатель дифференциальной защиты.** Использование автоматического выключателя дифференциальной защиты снижает опасность поражения электрическим током.

26.4 Безопасность людей

- a) **Будьте внимательны, работайте с электроинструментом осознанно и осознанно. Не пользуйтесь электроинструментом в усталом состоянии, а также под влиянием наркотиков, алкоголя или медикаментов.** Невнимательность при пользовании электроинструментом может привести к серьезным травмам.
- b) **Пользуйтесь средствами индивидуальной защиты и всегда носите защитные очки.** Пользование средствами индивидуальной защиты, например, респиратором, нескользящей защитной обувью, защитной каской и берушами в зависимости от вида электроинструмента и его применения снижает опасность получения травм.
- c) **Избегайте неконтрольного включения. Прежде чем взять электроинструмент в руки, переносить, его или подсоединять к электросети и/или к аккумулятору убедитесь,**

- тесь в том, что электроинструмент выключен.** Если при ношении электроинструмента палец руки находится на выключателе или электроинструмент подсоединяется к сети электропитания включенным, возможны несчастные случаи.
- d) **Перед включением электроинструмента убрать регулировочные инструменты и гаечные ключи.** Инструмент или ключ, находящийся во вращающейся части электроинструмента, может стать причиной травм.
 - e) **Избегайте неестественного положения тела. Займите устойчивое положение и сохраняйте постоянно равновесие.** Это позволит лучше контролировать электроинструмент в непредвиденных ситуациях.
 - f) **Носите надлежащую одежду. Не носите просторную одежду и украшения. Не допускайте попадания волос и одежды в подвижные части.** Свободная одежда, украшения или длинные волосы могут попасть в подвижные части устройства.
 - g) **При возможности монтажа пылеотсасывающих и пылеулавливающих устройств их следует подсоединить и использовать надлежащим образом.** Применение пылеотсасывающего устройства может снизить угрозу для здоровья, вызванную образованием пыли.
 - h) **Не поддавайтесь обманчивому чувству безопасности и не пренебрегайте правилами техники безопасности при работе с электроинструментом, даже будучи хорошо знакомы с ним.** Неосторожные действия могут привести к серьезным травмам за доли секунды.
- c) **Прежде чем выполнить регулировку устройства, заменить сменные насадки или убрать электроинструмент, выньте вилку из розетки и/или извлеките съемный аккумулятор.** Данные меры предосторожности предотвращают бесконтрольный запуск электроинструмента.
 - d) **Храните неиспользуемые электроинструменты в недоступном для детей месте. Не допускайте к работе с электроинструментом лиц, которые не обучены обращению с ним или не прочли данные инструкции.** В руках неопытных пользователей электроинструменты представляют опасность.
 - e) **Обеспечьте надлежащий уход за электроинструментами и насадками. Проверьте безотказную работу подвижных деталей и отсутствие заедания, сломанных деталей и повреждений которые могут отрицательно сказаться на функции электроинструмента. Перед эксплуатацией электроинструмента отдайте поврежденные части в ремонт.** Многие несчастные случаи являются следствием ненадлежащего технического обслуживания электроинструмента.
 - f) **Режущие инструменты необходимо содержать в чистом и заточенном состоянии.** Режущие инструменты, которые прошли надлежащее техническое обслуживание и имеют остро заточенные режущие кромки, реже застревают, и их легче направлять.
 - g) **Используйте электроинструмент, сменные инструменты, насадки и т. п. в соответствии с настоящими инструкциями. При эксплуатации примите во внимание условия и вид выполняемой работы.** Использование электроинструмента не по назначению может привести к опасным ситуациям.
 - h) **Рукоятки и их поверхности необходимо содержать в сухом и чистом состоянии, не допускать их загрязнения маслом и смазкой.** Скользкие рукоятки не обеспечивают безопасную работу и контроль электроинструмента в непредвиденных ситуациях.

26.5 Применение и обращение с электроинструментом

- a) **Не перегружайте электроинструмент. Применяйте электроинструмент, предназначенный для конкретной работы.** Для оптимальной и безопасной работы используйте подходящий электроинструмент в указанном рабочем диапазоне.
- b) **Ни в коем случае не пользуйтесь электроинструментом с неисправным выключателем.** Не включающийся или не выключающийся электроинструмент опасен и подлежит ремонту.

26.6 Применение и обращение с аккумуляторным инструментом

- a) **Заряжать аккумуляторы только в зарядных устройствах, рекомендуемых изготовителем.** При использовании зарядного

устройства, предназначенного для определенного типа аккумуляторов, с другими аккумуляторами, существует опасность возгорания.

- b) **В электроинструментах разрешается применять только предназначенные для них аккумуляторы.** Использование других аккумуляторов может привести к травмам и возгоранию.
- c) **Неиспользуемые аккумуляторы следует хранить на безопасном расстоянии от скрепок, монет, ключей, гвоздей, болтов и других мелких металлических предметов, которые могут перемкнуть контакты.** Короткое замыкание между контактами аккумулятора может привести к ожогам или возгоранию.
- d) **При неправильном использовании из аккумулятора может вытекать жидкость. Избегать контакта с жидкостью. При случайном контакте смыть водой. При попадании жидкости в глаза следует обратиться за помощью к врачу.** Вытекающая аккумуляторная жидкость может вызвать раздражение кожи и ожоги.
- e) **Не использовать поврежденные или деформированные аккумуляторы.** Поврежденные или деформированные аккумуляторы могут стать причиной нештатной ситуации и привести к возгоранию, взрыву или травмам.
- f) **Не подвергать аккумулятор воздействию огня или слишком высоких температур.** Огонь или температуры выше 130 °C (265 °F) могут привести к взрыву.
- g) **Следовать всем инструкциям по зарядке и никогда не заряжать аккумулятор или аккумуляторный инструмент при температурах, выходящих за пределы допустимого диапазона, указанного в руководстве по эксплуатации.** Неправильная зарядка или зарядка при температуре вне допустимого диапазона может разрушить аккумулятор и повысить риск возгорания.

26.7 Техническое обслуживание

- a) **Поручить ремонт электроинструмента квалифицированному специалисту, использовать для ремонта только оригинальные запасные части.** Благодаря этому обеспечивается безопасность электроинструмента.

- b) **Техническое обслуживание поврежденного аккумулятора запрещено.** Любое техническое обслуживание аккумулятора должен производить только производитель или служба поддержки клиентов.

26.8 Указания по технике безопасности для садового пылесоса

- a) **Не пользуйтесь садовым пылесосом при плохой погоде, особенно во время грозы.** Это предотвращает опасность удара молнией.
- b) **Всегда проверяйте улавливающий мешок на предмет износа.** Изношенный или поврежденный улавливающий мешок может стать причиной возникновения травм.
- c) **Носите средства для защиты глаз и наушники.** Подходящие средства индивидуальной защиты снижают риск получения травм.
- d) **При эксплуатации садового пылесоса всегда надевайте нескользящую защитную обувь. Работать босиком или в открытой обуви запрещено.** Тем самым вы уменьшаете вероятность травмирования ног.
- e) **Не надевайте свободную одежду или аксессуары, такие как шарфы, шнурки, цепочки, пояса и т. д., которые могут попасть во впускное отверстие для воздуха. Длинные волосы собирайте сзади или надевайте головной убор, чтобы их не затянуло в устройство.** Попадание любого из этих предметов во впускное отверстие для воздуха может увеличить риск получения травм.
- f) **При эксплуатации садового пылесоса другие лица не должны подходить близко.** Отброшенный мусор может увеличить риск получения травм.
- g) **Не работайте в режиме пылесоса без улавливающего мешка.** Вылетевшие детали могут увеличить риск возникновения травм.
- h) **Не используйте садовый пылесос для того, чтобы забирать горящие или дымящиеся предметы, такие как сигареты, спички или пепел.** Эти источники воспламенения могут увеличить риск возникновения пожара.
- i) **Не всасывайте воду или другие жидкости и не погружайте какую-либо часть машины в жидкость.** Вода, попавшая в

maszynę, podwyższa ryzyko porażenia prądem elektrycznym.

- j) **Ne собирайте пылесосом камни, гравий, металл или битое стекло.** Лопасть вентилятора может быть повреждена, что повышает опасность возникновения травм.
- k) **Ne прикасайтесь к все еще работающему вентилятору. Выключите садовый пылесос, дождитесь остановки вентилятора и только после этого удалите предмет, блокирующий доступ к вентилятору.** Это уменьшит риск травмирования движущимися деталями.
- l) **Прежде чем удалять застрявший обрезаемый материал или выполнять техническое обслуживание садового пылесоса убедитесь, что переключатель выключен.** Неожиданное включение садового пылесоса во время удаления застрявшего обрезанного материала или выполнения технического обслуживания может увеличить риск получения травм.

Spis treści

1	Przedmowa.....	219
2	Informacje o instrukcji użytkowania.....	219
3	Przegląd.....	220
4	Wskazówki dotyczące bezpieczeństwa pracy.....	221
5	Przygotowanie odkurzacza do pracy.....	226
6	Ładowanie akumulatora i sygnalizacja diodami LED.....	226
7	Aktywacja i dezaktywacja połączenia bezprzewodowego Bluetooth®.....	227
8	Zmontowanie odkurzacza.....	227
9	Ustawianie odkurzacza pod użytkownika.....	228
10	Podłączanie i odłączanie akumulatora.....	228
11	Włączanie i wyłączenie odkurzacza.....	228
12	Sprawdzanie odkurzacza i akumulatora.....	229
13	Używanie odkurzacza.....	230
14	Po zakończeniu pracy.....	231
15	Transport.....	231
16	Przechowywanie.....	231
17	Czyszczenie.....	232
18	Konserwacja i naprawa.....	232
19	Rozwiązywanie problemów.....	232
20	Dane techniczne.....	233
21	Kombinacje systemów nośnych.....	235
22	Części zamienne i akcesoria.....	235
23	Utylizacja.....	235
24	Deklaracja zgodności UE.....	235

25	Deklaracja zgodności UKCA.....	235
26	Adresy.....	236
27	Ogólne wskazówki bezpieczeństwa obowiązujące podczas pracy narzędziami z napędem elektrycznym.....	236

1 Przedmowa

Szanowni Państwo,

dziękujemy za zakup produktu marki STIHL. STIHL projektuje i produkuje urządzenia o najwyższej jakości, które w pełni spełniają oczekiwania klientów. Produkowane przez nas urządzenia wyróżniają się najwyższą niezawodnością nawet w najcięższych warunkach pracy.

Marka STIHL to również najwyższej klasy obsługa klienta. Nasi sprzedawcy oferują fachowe doradztwo, pomoc w doborze odpowiednich produktów oraz kompleksowe wsparcie techniczne.

Firma STIHL przywiązuje szczególną wagę do zrównoważonego rozwoju i ochrony środowiska. Celem niniejszej instrukcji obsługi jest zapewnienie bezpiecznej i przyjaznej dla środowiska eksploatacji produktu STIHL przez długi okres użytkowania.

Dziękujemy Państwu za zaufanie. Życzymy satysfakcji z użytkowania produktu marki STIHL.



Dr Nikolas Stihl

WAŻNE! PRZECZYTAĆ PRZED UŻYCIEM I ZACHOWAĆ.

2 Informacje o instrukcji użytkowania

2.1 Obowiązujące dokumenty

Obowiązują lokalne przepisy bezpieczeństwa.

- ▶ Oprócz tej instrukcji użytkowania należy dokładnie zapoznać się z następującymi dokumentami i zachować je na przyszłość:
 - Zasady bezpieczeństwa dot. akumulatora STIHL AP
 - Instrukcja obsługi ładowarek STIHL AL 101, 301, 301-4, 500, 501
 - Informacja bezpieczeństwa dotycząca akumulatorów STIHL i produktów z zamontowanym akumulatorem: www.stihl.com/safety-data-sheets

Dalsze informacje na temat STIHL connected i produktów kompatybilnych oraz odpowiedzi na najczęściej zadawane pytania można znaleźć na stronie www.connect.stihl.com lub uzyskać u autoryzowanego dealera STIHL.

Znak słowny i znaki graficzne (logo) Bluetooth® są zastrzeżonymi znakami towarowymi Bluetooth SIG, Inc. Używanie tych znaków przez firmę STIHL jest objęte licencją.

Akumulatory z  są wyposażone w interfejs bezprzewodowy Bluetooth®. Należy przestrzegać lokalnych ograniczeń użytkowania (np. w samolotach lub szpitalach).

2.2 Ostrzeżenia w treści instrukcji

OSTRZEŻENIE

- Ten piktogram oznacza możliwe zagrożenie poważnym lub wręcz śmiertelnym wypadkiem.
 - ▶ Oznaczone nim środki mogą zapobiec poważnemu lub śmiertelnemu wypadkowi.

WSKAZÓWKA

- Ten piktogram oznacza potencjalne zagrożenie szkodami w mieniu.
 - ▶ Oznaczone nim środki mogą zapobiec szkodom w mieniu.

2.3 Symbole w tekście

 Ten symbol odsyła do rozdziału niniejszej instrukcji obsługi.

3 Przegląd

3.1 Odkurzacz

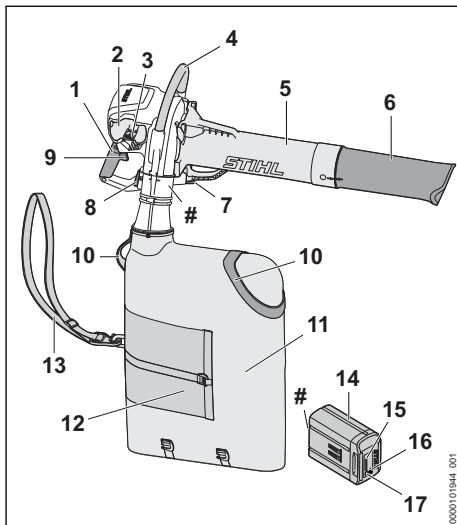

- 1 Rękojeść manipulacyjna**
Uchwyt manipulacyjny służy do obsługi i prowadzenia jednostki odkurzacza.
- 2 Komora akumulatora**
Komora służy do wkładania akumulatora.
- 3 Dźwignia blokady**
Dźwignia blokady trzyma akumulator w komorze akumulatora.
- 4 Uchwyt kabłąkowy**
Uchwyt obwiedniowy służy do trzymania, prowadzenia i przenoszenia odkurzacza.
- 5 Rura ssąca**
Rurą ssącą odprowadza odpady do odkurzacza.
- 6 Dysza**
Dysza odprowadza odpady do rury ssącej.
- 7 Przycisk blokady**
Przycisk blokady przytrzymuje rurę ssącą na odkurzaczu.
- 8 Przycisk blokady**
Przycisk blokady przytrzymuje worek na odkurzaczu.
- 9 Dźwignia przełącznika**
Dźwignia przełącznika służy do włączania i wyłączania odkurzacza.
- 10 Zawiesie**
Zawiesia służy do przenoszenia i opróżniania worka.

11 Worek

W worku zbierane są odpady.

12 Odpowietrzanie worka

Odpowietrzanie worka służy do stałej wymiany powietrza przy odsysaniu wilgotnych materiałów.

13 Pojedynczy pas barkowy

Pojedynczy pas nośny służy do przenoszenia worka.

14 Akumulator

Akumulator służy do zasilania odkurzacza.

15 Diody

Diody sygnalizują stan naładowania akumulatora i ewentualne usterki.

16 Dioda LED „BLUETOOTH®” (tylko dla akumulatorów z )

Dioda LED wskazuje aktywację i dezaktywację połączenia bezprzewodowego Bluetooth®.

17 Przycisk

Przycisk włącza diody na akumulatorze. Aktywuje on i dezaktywuje połączenie bezprzewodowe Bluetooth® (jeśli jest).

Tabliczka znamionowa z numerem seryjnym**3.2 Symbole**

Na odkurzaczu i akumulatorze mogą znajdować się symbole o następującym znaczeniu:



Symbol ten określa położenie dyszy względem rury ssącej.



1 dioda LED świeci na czerwono. Akumulator jest za ciepły lub za zimny.



4 diody migają na czerwono. Usterka akumulatora.



Gwarantowany poziom mocy akustycznej według dyrektywy 2000/14/WE, w dB(A), aby umożliwić porównanie emisji hałasu przez maszyny.



Do ładowania tego akumulatora służy ładowarka STIHL. Dopuszczalne ładowarki są wymienione w niniejszych wskazówkach bezpieczeństwa.



Akumulator ma połączenie bezprzewodowe Bluetooth® i można go połączyć z aplikacją STIHL connected.



Informacja obok symbolu wskazuje na pojemność akumulatora zgodnie ze specyfikacją producenta. Dostępna pojemność akumulatora jest mniejsza.



Produktu nie wolno wyrzucać do zwykłego pojemnika na odpady komunalne.

4 Wskazówki dotyczące bezpieczeństwa pracy**4.1 Symbole ostrzegawcze**

Symbole ostrzegawcze na odkurzaczu lub na akumulatorze mają następujące znaczenie:



Przestrzegać zasad bezpieczeństwa i środków ostrożności.



Przeczytać niniejszą instrukcję obsługi, przestrzegać jej i zachować ją na przyszłość.



Nosić okulary ochronne.



Wymować akumulator na czas przerw w pracy, transportu, przechowywania, serwisowania lub naprawy.



Zachować bezpieczną odległość.

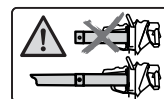

Używać odkurzacza wyłącznie z zamontowaną rurą ssącą i zamontowaną dyszą.



Chronić akumulator przed wysokimi temperaturami i ogniem.



Nie zanurzać akumulatora w cieczach.

4.2 Użytkowanie zgodne z przeznaczeniem

Odkurzacze STIHL SHA 140.0 służy do zbierania liści, ściętej trawy i innych podobnych odpadów.

Odkurzacze może być używany podczas deszczu.

Odkurzacze może być zasilany energią z akumulatora STIHL AP.

Akumulator z  w połączeniu z aplikacją STIHL connected umożliwia personalizację i przesyłanie informacji na temat akumulatora w oparciu o technologię Bluetooth®.

▲ OSTRZEŻENIE

- Akumulatory, które nie zostały dopuszczone przez firmę STIHL do odkurzacza, mogą spowodować pożar lub wybuch. Może dojść do

poważnych obrażeń lub śmierci oraz szkód materialnych.

- ▶ Używać odkurzacza z akumulatorem STIHL AP.
- Eksploatacja odkurzacza lub akumulatora niezgodnie z przeznaczeniem może spowodować poważne obrażenia ciała lub śmierć osób oraz szkody materialne.
 - ▶ Odkurzaczy stosować w sposób opisany w niniejszej instrukcji obsługi.
 - ▶ Akumulatora używać w sposób opisany w instrukcji użytkownika akumulatora STIHL AP, aplikacji STIHL connected oraz na stronie www.connect.stihl.com.

4.3 Wymagania dotyczące użytkownika

▲ OSTRZEŻENIE

- Użytkownicy, którzy nie przejdą przeszkolenia, nie mogą rozpoznawać lub oszacować zagrożeń związanych z użytkowaniem odkurzacza i akumulatora. Może dojść do poważnych obrażeń lub śmierci użytkownika i osób postronnych.



- ▶ Przeczytać niniejszą instrukcję obsługi, przestrzegać jej i zachować ją na przyszłość.

- ▶ W razie przekazania odkurzacza lub akumulatora innej osobie, należy przekazać jej również instrukcję obsługi.
- ▶ Użytkownik musi spełniać następujące wymagania:
 - Użytkownik jest wyczerpany.
 - Użytkownik jest zdolny pod względem fizycznym i psychicznym do obsługi i używania odkurzacza i akumulatora. Jeżeli użytkownik jest do tego zdolny w ograniczonym zakresie pod względem fizycznym, sensorycznym lub psychicznym, może pracować z urządzeniem wyłącznie pod nadzorem lub po poinstruowaniu przez osobę odpowiedzialną.
 - Użytkownik jest w stanie rozpoznać i ocenić zagrożenia powodowane przez odkurzaczy i akumulator.
 - Użytkownik jest pełnoletni lub odbywa naukę zawodu pod nadzorem zgodnie z krajowymi przepisami.
 - Użytkownik został przeszkolony przez autoryzowanego dealera STIHL lub fachowca przed pierwszym użyciem odkurzacza.

4 Wskazówki dotyczące bezpieczeństwa pracy

- Użytkownik nie jest pod wpływem alkoholu, leków lub narkotyków.
- ▶ W razie wątpliwości skontaktować się z dealerem marki STIHL.

4.4 Odzież i wyposażenie

▲ OSTRZEŻENIE

- Włączony odkurzaczy może wciągnąć długie włosy. Może to spowodować poważne obrażenia u użytkownika.
 - ▶ Długie włosy należy związać i zabezpieczyć w taki sposób, aby nie sięgały ramion.
- Podczas pracy może dojść do wyrzucenia różnych przedmiotów z dużą prędkością. Może to spowodować obrażenia u użytkownika.



- ▶ Nosić okulary ochronne ściśle przylegające do twarzy. Odpowiednie okulary ochronne przechodzą badania zgodnie z normą EN 166 lub z przepisami krajowymi i są dostępne w sprzedaży z odpowiednim oznaczeniem.
- ▶ Nosić długie spodnie.
- Podczas pracy może wzbijać się pył. Wdychanie pyłu może spowodować dolegliwości zdrowotne i reakcje alergiczne.
 - ▶ Jeżeli wzbija się pył, nosić maskę przeciwpyłową.
- Nieodpowiednia odzież może zaplątać się w gałęziach i krzewach, a odkurzaczy może ją wciągnąć. Użytkownicy bez odpowiedniej odzieży mogą odnieść poważne obrażenia ciała.
 - ▶ Nosić odzież przylegającą ściśle do ciała.
- Podczas czyszczenia lub konserwacji użytkownik może dotknąć wirnika dmuchawy. Może to spowodować obrażenia u użytkownika.
 - ▶ Nosić rękawice robocze wykonane z wytrzymałych materiałów.
 - ▶ Akcesoria takie jak szalik i biżuteria należy zdjąć.
- Użytkownik noszący nieodpowiednie obuwie może się poślizgnąć. Może to spowodować obrażenia u użytkownika.
 - ▶ Nosić solidne, zamknięte obuwie z podeszwami o dobrej przyczepności.

4.5 Stanowisko pracy i otoczenie

4.5.1 Odkurzaczy

▲ OSTRZEŻENIE

- Osoby nieupoważnione, małe dzieci i zwierzęta nie potrafią ani rozpoznać, ani tym bardziej prawidłowo ocenić zagrożeń powodowa-

nych przez odkurzacze i wyrzucane w górę przedmioty. Może dojść do poważnych obrażeń osób postronnych, dzieci i zwierząt oraz szkód materialnych.



▶ Osoby postronne, dzieci i zwierzęta powinny przebywać w bezpiecznej odległości od obszaru roboczego.

- ▶ Zachować odległość od przedmiotów.
 - ▶ Nie pozostawiać odkurzacza bez nadzoru.
 - ▶ Nie pozwolić dzieciom na zabawę odkuraczem.
- Elementy elektryczne odkurzacza mogą wytwarzać iskry. W łatwopalnym lub wybuchowym środowisku iskry mogą być przyczyną pożarów lub eksplozji. Może dojść do poważnych obrażeń lub śmierci oraz szkód materialnych.
- ▶ Nie pracować w środowisku łatwopalnym lub wybuchowym.

4.5.2 Akumulator

▲ OSTRZEŻENIE

- Osoby postronne, dzieci i zwierzęta nie są w stanie rozpoznać ani tym bardziej prawidłowo ocenić zagrożeń powodowanych przez akumulator. Osoby postronne, dzieci i zwierzęta mogą doznać poważnych obrażeń.
 - ▶ Nie zezwalać na dostęp osób postronnych, dzieci i zwierząt do urządzenia.
 - ▶ Nie pozostawiać akumulatora bez nadzoru.
 - ▶ Nie pozwolić dzieciom na zabawę akumulatorem.
- Akumulator nie jest całkowicie odporny na wszystkie czynniki otoczenia. Pod wpływem niektórych zjawisk lub czynników może dojść do jego pożaru, wybuchu lub nieodwracalnego uszkodzenia. Może dojść do poważnych obrażeń lub szkód materialnych.



▶ Chronić akumulator przed wysokimi temperaturami i ogniem.
▶ Nie wrzucać akumulatora do ognia.

- ▶ Temperatura w miejscu ładowania, pracy i przechowywania akumulatora nie może przekraczać podanego zakresu,  20.3.



▶ Nie zanurzać akumulatora w cieczach.

- ▶ Trzymać akumulator z dala od małych części metalowych.
- ▶ Chronić akumulator przed nadmiernie wysokim ciśnieniem.
- ▶ Nie narażać akumulatora na działanie mikrofal.

- ▶ Chronić akumulator przed substancjami chemicznymi i solami.

4.6 Bezpieczny stan

4.6.1 Odkurzacze

Odkurzacze znajdują się w bezpiecznym stanie, jeśli są spełnione następujące warunki:

- Odkurzacze nie jest uszkodzony.
- Odkurzacze jest czysty.
- Elementy obsługowe działają i nie zostały zmienione.
- Zamknięcie w worku można zapiąć i rozpiąć do końca.
- Granice zużycia nie są przekroczone.
- Są zamontowane oryginalne akcesoria STIHL przeznaczone do tego odkurzacza.
- Akcesoria są zamontowane prawidłowo.

▲ OSTRZEŻENIE

- Jeśli urządzenie nie znajduje się w bezpiecznym stanie, jego elementy mogą działać nieprawidłowo, a zabezpieczenia być nieaktywne. Może dojść do poważnych obrażeń lub śmierci.
 - ▶ Nie używać uszkodzonego odkurzacza.
 - ▶ Jeżeli odkurzacze jest brudny, należy go wyczyścić.
 - ▶ Nie modyfikować odkurzacza.
 - ▶ Jeśli elementy obsługowe nie działają, nie używać odkurzacza.
 - ▶ Jeśli nie można rozpiąć lub zapiąć zapięcia, nie używać odkurzacza.
 - ▶ Uwzględniać granice zużycia i przestrzegać ich.
 - ▶ Zamontować oryginalne akcesoria STIHL przeznaczone do tego odkurzacza.
 - ▶ Akcesoria montować wyłącznie w sposób opisany w niniejszej instrukcji obsługi lub w instrukcji obsługi akcesoriów.
 - ▶ Nie wkładać niczego w otwory w odkurzaczu.
 - ▶ Wymienić zużyte lub uszkodzone etykiety ostrzegawcze.
 - ▶ W razie wątpliwości skontaktować się z dealerem marki STIHL.

4.6.2 Akumulator

Akumulator jest bezpieczny dla użytkownika i otoczenia, jeżeli:

- Nie jest uszkodzony.
- Jest czysty i suchy.
- Działa i nie był modyfikowany.

▲ OSTRZEŻENIE

- W przeciwnym razie akumulator jest niebezpieczny. Skutkiem mogą być poważne obrażenia.
 - ▶ Pracować z użyciem nieuszkodzonego i działającego akumulatora.
 - ▶ Nie ładować akumulatora, jeśli jest uszkodzony lub wadliwy.
 - ▶ Jeśli akumulator jest zabrudzony, wyczyścić go.
 - ▶ Jeżeli akumulator jest mokry lub wilgotny, należy poczekać, aż zupełnie wyschnie,  20.4.
 - ▶ Nie modyfikować akumulatora.
 - ▶ Nie wkładać niczego w otwory w obudowie akumulatora.
 - ▶ Nie zwierać styków elektrycznych akumulatora metalowymi przedmiotami (grozi to zwarcie).
 - ▶ Nie otwierać akumulatora.
 - ▶ Wymienić zużyte lub uszkodzone etykiety ostrzegawcze.
- Uszkodzony akumulator może przeciekać. Płyn ten może spowodować podrażnienie skóry i oczu.
 - ▶ Unikać kontaktu z płynem.
 - ▶ W razie kontaktu ze skórą należy umyć dane miejsce dużą ilością wody z mydłem.
 - ▶ W razie kontaktu z oczami należy płukać oczy dużą ilością wody przez co najmniej 15 minut i zasięgnąć porady lekarza.
- Uszkodzony lub wadliwy akumulator może wydzielać dziwny zapach, dymić lub zapalić się. Może dojść do poważnych obrażeń lub śmierci oraz szkód materialnych.
 - ▶ Jeżeli akumulator dziwnie pachnie lub zaczyna dymić, nie używać go i nie zbliżać do łatwopalnych substancji.
 - ▶ W przypadku zapalenia się akumulatora: Spróbować ugasić akumulator gaśnicą lub wodą.

4.7 Praca

▲ OSTRZEŻENIE

- W określonych sytuacjach użytkownik może nie zachować koncentracji podczas pracy. Użytkownik może potknąć się, upaść i poważnie zranić.
 - ▶ Pracę wykonywać spokojnie i w sposób przemyślany.
 - ▶ W przypadku niedostatecznego oświetlenia i złej widoczności, nie używać odkurzacza.
 - ▶ Odkurzacz obsługiwać w pojedynkę.
 - ▶ Nie pracować powyżej wysokości ramion.

- ▶ Uważać na przeszkody.
- ▶ Pracować, stojąc na ziemi i zachowując równowagę. W przypadku konieczności pracy na wysokości użyć podestu roboczego lub bezpiecznego rusztowania.
- ▶ W przypadku zmęczenia zrobić przerwę w pracy.
- ▶ Pracować przy zamkniętych otworach worka.
- Jeśli odkurzacz zacznie działać podczas pracy w sposób zmieniony lub nietypowy, może znajdować się w niebezpiecznym stanie. Może dojść do poważnych obrażeń lub szkód materialnych.
 - ▶ Zakończyć pracę, wyjąć akumulator i skontaktować się z dealerem STIHL.
- Podczas pracy odkurzacz może powodować drgania.
 - ▶ Robić przerwy podczas pracy.
 - ▶ W przypadku wystąpienia objawów zaburzenia krążenia zasięgnąć pomocy lekarskiej.
- Wzbijający się w powietrze pył może spowodować naładowanie elektrostatyczne odkurzacza. W określonych warunkach (np. suche otoczenie) może dojść do gwałtownego wyładowania odkurzacza i powstania iskry. W łatwopalnym lub wybuchowym środowisku iskry mogą być przyczyną pożarów lub eksplozji. Może dojść do poważnych obrażeń lub śmierci oraz szkód materialnych.
 - ▶ Nie pracować w środowisku łatwopalnym lub wybuchowym.
- Poruszające się elementy w wirniku dmuchawy mogą skaleczyć użytkownika. Może to spowodować poważne obrażenia u użytkownika.

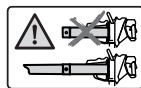

- ▶ Używać odkurzacza wyłącznie z zamontowaną rurą ssącą i zamontowaną dyszą.

- ▶ Nie dotykać poruszających się elementów w wirniku dmuchawy.
- ▶ Jeśli ruchome elementy w wirniku dmuchawy zostaną zablokowane przez przedmiot, wyłączyć odkurzacz i wyjąć akumulator. Dopiero wtedy można usunąć przedmiot.
- W sytuacji zagrożenia użytkownik może wpaść w panikę i nie być w stanie zdjąć systemu nośnego. Może to spowodować poważne obrażenia u użytkownika.
 - ▶ Przećwiczyć zdejmowanie systemu nośnego.
 - ▶ Nie łączyć ze sobą kilku systemów nośnych.

4.8 Transport

4.8.1 Odkurzacz

▲ OSTRZEŻENIE

- Odkurzacz może się przewrócić lub przesunąć podczas transportu. Może dojść do obrażeń u osób lub szkód materialnych.



- ▶ Wyciągnąć akumulator.

- ▶ Przymocować odkurzacz pasami lub siatką w taki sposób, aby nie mógł się przewrócić ani przesunąć.

4.8.2 Akumulator

▲ OSTRZEŻENIE

- Akumulator nie jest całkowicie odporny na wszystkie czynniki otoczenia. Jeśli akumulator jest narażony na określone warunki otoczenia, może ulec uszkodzeniu i mogą powstać szkody materialne.
 - ▶ Nie transportować uszkodzonego akumulatora.
- Akumulator może przewrócić się lub przesunąć podczas przewozu pojazdem. Może dojść do obrażeń lub szkód materialnych.
 - ▶ Zapakować akumulator w odpowiedni pojemnik transportowy lub inne opakowanie, w którym nie będzie się przesunął.
 - ▶ Zabezpieczyć opakowanie, aby nie mogło się poruszyć.

4.9 Przechowywanie

4.9.1 Odkurzacz

▲ OSTRZEŻENIE

- Dzieci nie są w stanie rozpoznać ani ocenić zagrożeń powodowanych przez odkurzacz. Dzieci mogą ulec poważnym obrażeniom.



- ▶ Wyciągnąć akumulator.

- ▶ Odkurzacz przechowywać w miejscu niedostępnym dla dzieci.

- Styki elektryczne w odkurzaczu oraz elementy metalowe mogą zardzewieć pod wpływem wilgoci. Odkurzacz może ulec uszkodzeniu.



- ▶ Wyciągnąć akumulator.

- ▶ Odkurzacz przechowywać w miejscu suchym i czystym.

4.9.2 Akumulator

▲ OSTRZEŻENIE

- Dzieci nie są w stanie rozpoznać ani ocenić zagrożeń powodowanych przez akumulator. Skutkiem mogą być poważne obrażenia dzieci.
 - ▶ Akumulator przechowywać w miejscu niedostępnym dla dzieci.
- Akumulator nie jest całkowicie odporny na wszystkie czynniki otoczenia. Akumulator może ulec nieodwracalnemu uszkodzeniu pod wpływem niektórych zjawisk lub czynników.
 - ▶ Akumulator przechowywać w miejscu suchym i czystym.
 - ▶ Akumulator przechowywać w zamkniętym pomieszczeniu.
 - ▶ Akumulatora nie przechowywać w odkurzaczu.
 - ▶ Jeśli akumulator jest przechowywany w ładowarce: odłączyć wtyczkę zasilającą i przechowywać akumulator w stanie naładowania między 40% a 60% (2 diody świecą na zielono).
 - ▶ Temperatura w miejscu przechowywania akumulatora nie może przekraczać podanego zakresu, 20.3.

4.10 Czyszczenie, konserwacja i naprawy

▲ OSTRZEŻENIE

- Przed przystąpieniem do czyszczenia, konserwacji lub naprawy należy wyjąć akumulator, aby nie włączyć przypadkowo odkurzacza. Może dojść do poważnych obrażeń lub szkód materialnych.



- ▶ Wyciągnąć akumulator.

- Czyszczenie agresywnymi środkami, strumieniem wody lub ostrymi przedmiotami może spowodować uszkodzenie odkurzacza i akumulatora. Jeśli odkurzacz i akumulator nie będą czyszczone zgodnie z opisem w niniejszej instrukcji obsługi, może dojść do nieprawidłowego działania podzespołów i wyłączenia urządzeń zabezpieczających. Skutkiem mogą być poważne obrażenia.
 - ▶ Odkurzacz i akumulator czyścić w sposób opisany w niniejszej instrukcji obsługi.

- Nieprawidłowa konserwacja lub naprawa odkurzacza lub akumulatora może spowodować nieprawidłowe działanie podzespołów i wyłączenie działania urządzeń zabezpieczających. Może dojść do poważnych obrażeń lub śmierci.
 - ▶ Nie wolno samodzielnie naprawiać ani konserwować odkurzacza i akumulatora.
 - ▶ Jeśli odkurzaczy lub akumulator wymagają przeglądu lub naprawy, skontaktować się z autoryzowanym dealerem STIHL.

5 Przygotowanie odkurzacza do pracy

5.1 Przygotowanie odkurzacza do pracy

Zawsze przed rozpoczęciem pracy należy wykonać następujące czynności:

- ▶ Sprawdzić bezpieczny stan następujących elementów:
 - Odkurzaczy, 4.6.1
 - Akumulator, 4.6.2.
- ▶ Sprawdzić akumulator, 12.3.
- ▶ Naładować do końca akumulator, 6.1.
- ▶ Wyczyścić odkurzaczy, 17.1.
- ▶ Zamontować dyszę, 8.1
- ▶ Zamontować rurę ssącą, 8.2.1.
- ▶ Zamontować worek, 8.3.1.
- ▶ Sprawdzić odkurzaczy, 12.2.
- ▶ Sprawdzić elementy obsługi, 12.1.
- ▶ Jeśli nie można wykonać opisanych czynności, nie używać odkurzaczy i skontaktować się z autoryzowanym dealerem STIHL.

5.2 Łączenie akumulatora z połączeniem bezprzewodowym Bluetooth® z aplikacją STIHL connected

- ▶ Aktywować interfejs bezprzewodowy Bluetooth® na urządzeniu mobilnym.
- ▶ Aktywować połączenie bezprzewodowe Bluetooth® na akumulatorze, 7.1.
- ▶ Pobrać na urządzenie mobilne aplikację STIHL connected z odpowiedniego sklepu z aplikacjami i utworzyć konto.
- ▶ Otworzyć aplikację STIHL connected i zalogować się.
- ▶ Dodać akumulator w aplikacji STIHL connected i postępować zgodnie z poleceniami wyświetlanymi na ekranie.

Dane kontaktowe i dalsze informacje można znaleźć na stronie <https://support.stihl.com> lub w aplikacji STIHL connected.

Aplikacja STIHL connected jest dostępna w zależności od rynku.

6 Ładowanie akumulatora i sygnalizacja diodami LED

6.1 Ładowanie akumulatora

Czas ładowania zależy od różnych czynników, np. od temperatury akumulatora i temperatury otoczenia. Dla uzyskania optymalnej sprawności nie przekraczać zalecanych zakresów temperatury, 20.4. Faktyczny czas ładowania może różnić się od podanego czasu. Czas ładowania jest podany na stronie www.stihl.com/charging-times.

- ▶ Akumulator należy ładować w sposób opisany w instrukcjach użytkownika ładowarek STIHL AL 101, 301, 301-4, 500, 501.

6.2 Sygnalizacja stanu naładowania

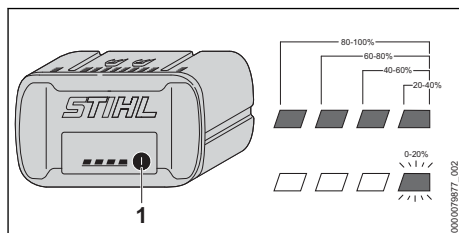

- ▶ Nacisnąć przycisk (1).
Diodы zaświecą się na ok. 5 sekund na zielono i zasygnalizują stan naładowania akumulatora.
- ▶ Jeżeli prawa dioda miga na zielono, należy naładować akumulator.

6.3 Diodы na akumulatorze

Diodы mogą sygnalizować stan naładowania lub awarię akumulatora. Diodы mogą świecić się lub migać na zielono lub czerwono.

Jeżeli diody świecą się lub migają na zielono, sygnalizują stan naładowania.

- ▶ Jeżeli diody świecą się lub migają na czerwono, usunąć usterki, 19.1.
W odkurzaczy lub akumulatorze wystąpiła usterka.

7 Aktywacja i dezaktywacja połączenia bezprzewodowego Bluetooth®

7.1 Aktywacja połączenia bezprzewodowego Bluetooth®

- ▶ Jeśli akumulator posiada funkcję połączenia Bluetooth®: Nacisnąć przycisk i przytrzymać wciśnięty, aż dioda LED „BLUETOOTH®” obok symbolu  zaświeci się na niebiesko na ok. 3 sekundy.

Połączenie bezprzewodowe Bluetooth® w akumulatorze jest aktywne.

7.2 Dezaktywacja połączenia bezprzewodowego Bluetooth®

- ▶ Jeśli akumulator posiada funkcję połączenia Bluetooth®: Nacisnąć przycisk i przytrzymać wciśnięty, aż dioda LED „BLUETOOTH®” obok symbolu  sześć razy zamiga na niebiesko. Połączenie bezprzewodowe Bluetooth® akumulatora jest nieaktywne.

7.3 Przywracanie ustawień fabrycznych akumulatora z połączeniem bezprzewodowym Bluetooth® (tylko AP 200.0 S, 300 S, 300.0 S, 500.0 S)

Przywrócenie ustawień fabrycznych akumulatora spowoduje usunięcie wszystkich danych użytkownika.

- ▶ Szybko nacisnąć przycisk 4 razy z rzędu, za czwartym razem przytrzymując go, aż dioda LED „BLUETOOTH®” obok symbolu  zamiga na niebiesko.
- ▶ Od razu zwolnić przycisk.
- ▶ Połączyć akumulator z aplikacją STIHL connected i sprawdzić, czy wszystkie dane użytkownika zostały usunięte.

8 Zmontowanie odkurzacza

8.1 Montaż dyszy

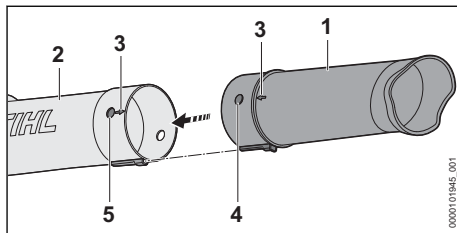

- ▶ Otwór (5) i trzpień (4) ustawić na tej samej wysokości. Strzałki (3) są skierowane do siebie.
- ▶ Nasunąć dyszę (1) na rurę ssącą (2). Dysza (1) zablokuje się ze słyszalnym kliknięciem i nie trzeba jej już demontować.

8.2 Montaż i demontaż rury ssącej

8.2.1 Montaż rury ssącej

- ▶ Wyłączyć odkurzacz i wyjąć akumulator

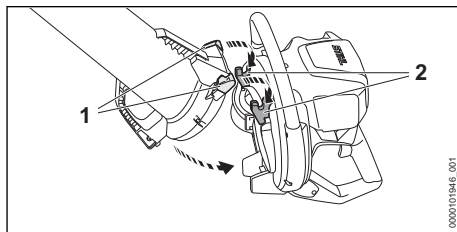

- ▶ Zaczepić otwory (1) na hakach (2).
- ▶ Wsunąć rurę ssącą w obudowę dmuchawy. Rura ssąca (3) zablokuje się ze słyszalnym kliknięciem.

8.2.2 Demontaż rury ssącej

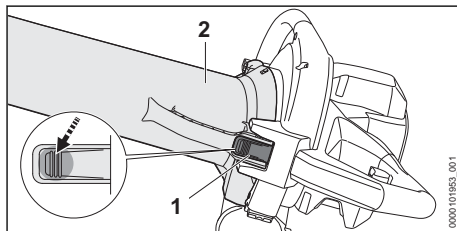

- ▶ Wyłączyć odkurzacz i wyjąć akumulator.
- ▶ Przytrzymać rurę ssącą (2) i nacisnąć dźwignię blokującą (1).
- ▶ Wyciągnąć rurę ssącą (2) z obudowy dmuchawy.

8.3 Montaż i demontaż worka

8.3.1 Montaż worka

- ▶ Wyłączyć odkurzacz i wyjąć akumulator.
- ▶ Zamknąć otwór na worku.

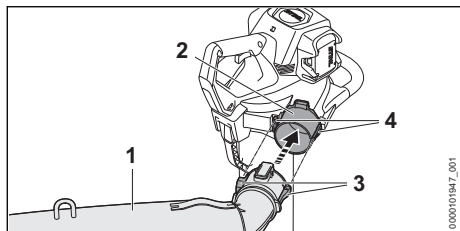

- ▶ Worek (1) nasunąć na otwór (2) w taki sposób, aby boczne przewodniki (4) pokrywały się z otworami (3). Worek zablokuje się ze słyszalnym kliknięciem.

8.3.2 Demontaż worka

- ▶ Wyłączyć odkurzacz i wyjąć akumulator.

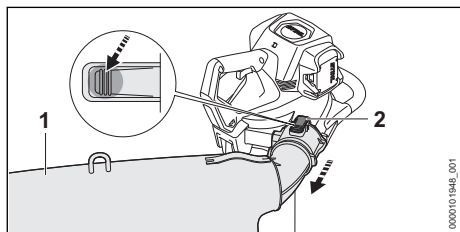

- ▶ Wcisnąć i przytrzymać dźwignię blokującą (2).
- ▶ Zdjąć worek (1).

9 Ustawianie odkurzacza pod użytkownika

9.1 Zakładanie i regulowanie systemu nośnego

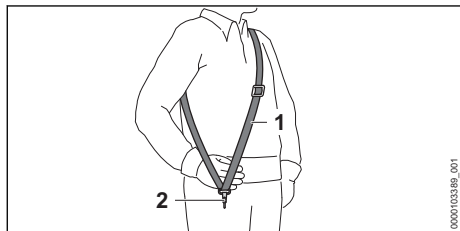

- ▶ Nałożyć pojedynczy pas nośny (1).
- ▶ Wyregulować długość pojedynczego pasa nośnego (1) w taki sposób, aby karabińczyk (2) znajdował się poniżej prawego biodra mniej więcej o szerokość dłoni.

10 Podłączanie i odłączanie akumulatora

10.1 Wkładanie akumulatora

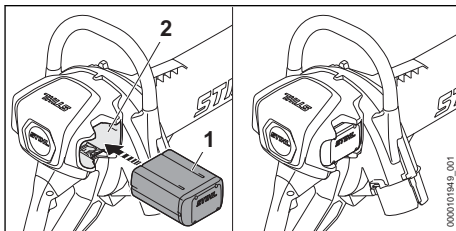

- ▶ Włożyć akumulator (1) do oporu do komory (2). Akumulator (1) zablokuje się ze słyszalnym kliknięciem.

10.2 Wyjmowanie akumulatora

- ▶ Przytrzymać jedną dłoń przed komorą akumulatora, aby akumulator (2) nie wypadł.

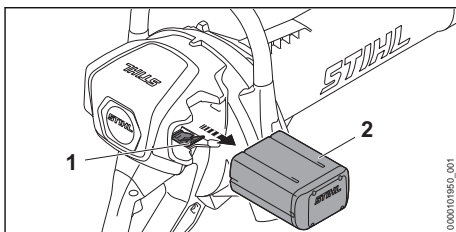

- ▶ Popchnąć dźwignię blokady (1). Akumulator (2) jest odblokowany i można go wyjąć.

11 Włączanie i wyłączanie odkurzacza

11.1 Włączanie odkurzacza

- ▶ Trzymać odkurzacz prawą ręką za uchwyt manipulacyjny, obejmując go kciukiem.
- ▶ Trzymać odkurzacz lewą ręką za uchwyt obwiedniowy, obejmując go kciukiem.

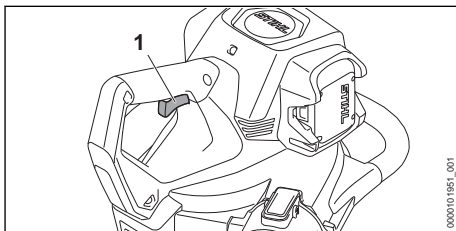

- ▶ Nacisnąć palcem wskazującym dźwignię przełącznika (1) i przytrzymać ją. Odkurzacze przyspieszy i zacznie działać.

Im dalej zostanie przesunięta dźwignia przełącznika (1), tym więcej odpadów zbiera odkurzacze.

11.2 Wyłączanie odkurzacza

- ▶ Puścić dźwignię przełącznika. Odkurzacze przestanie działać.
- ▶ Jeśli odkurzacze nadal działa, wyjąć akumulator i skontaktować się z autoryzowanym dealerm STIHL. Odkurzacze jest uszkodzony.

12 Sprawdzanie odkurzacza i akumulatora

12.1 Sprawdzanie elementów obsługowych

Dźwignia przełącznika

- ▶ Wyciągnąć akumulator.
- ▶ Wcisnąć dźwignię przełącznika
- ▶ Jeżeli dźwignia przełącznika porusza się z oporem lub nie powraca do pozycji wyjściowej, nie używać odkurzacza i skontaktować się z autoryzowanym dealerm STIHL. Dźwignia przełączająca jest uszkodzona.

Włączanie odkurzacza

- ▶ Włożyć akumulator.
- ▶ Nacisnąć i przytrzymać dźwignię przełącznika. Odkurzacze zacznie działać
- ▶ Jeżeli 3 diody migają na czerwono, wyjąć akumulator i skontaktować się z dealerm marki STIHL. W odkurzaczu wystąpiła usterka.
- ▶ Puścić dźwignię przełącznika. Odkurzacze przestanie działać
- ▶ Jeśli odkurzacze nadal działa, wyjąć akumulator i skontaktować się z autoryzowanym dealerm STIHL. Odkurzacze jest uszkodzony.

12.2 Sprawdzanie odkurzacza

- ▶ Wyłączyć odkurzacze i wyjąć akumulator.

Kontrola rury ssącej

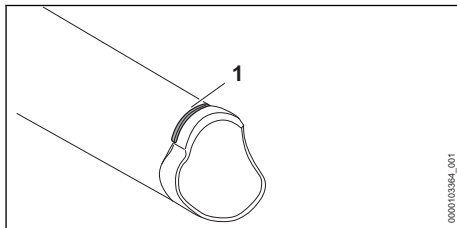

- ▶ Sprawdzić, czy jest widoczny znak zużycia (1) na rurze ssącej.
- ▶ Jeśli znak zużycia na rurze ssącej nie jest widoczny, nie używać odkurzacza i skontaktować się z autoryzowanym dealerm STIHL.
- ▶ W razie wątpliwości skontaktować się z dealerm marki STIHL.

Kontrola wkładu ściernalnego

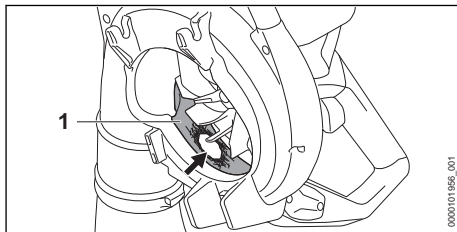

- ▶ Zdemonstrować rurę ssącą.
- ▶ Sprawdzić, czy wkład ściernalny (1) nie jest uszkodzony.
- ▶ W przypadku uszkodzenia wkładu ściernalnego, nie używać odkurzacza i skontaktować się z autoryzowanym dealerm STIHL.
- ▶ W razie wątpliwości skontaktować się z dealerm marki STIHL.

12.3 Kontrola akumulatora

- ▶ Nacisnąć przycisk na akumulatorze. Diody LED świecą się lub migają.
- ▶ Jeżeli diody LED nie świecą lub nie migają: nie używać akumulatora i skontaktować się z dealerm STIHL. Akumulator jest niesprawny.

13 Używanie odkurzacza

13.1 Trzymanie i prowadzenie odkurzacza

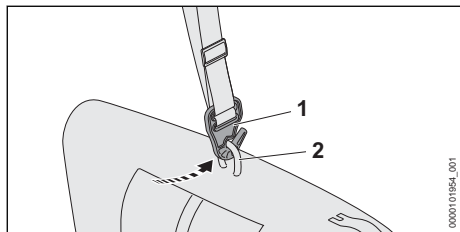

- ▶ Zaczepić ucho (2) na haku 1

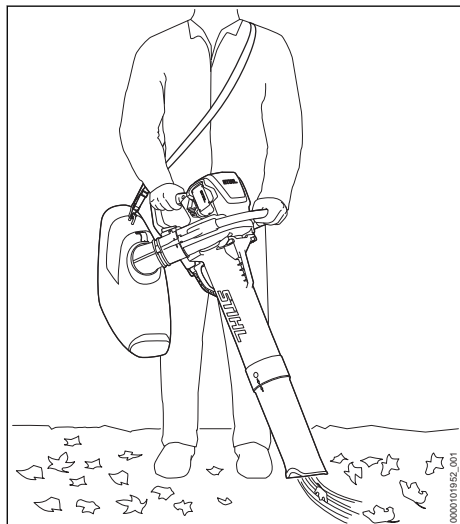

- ▶ Odkurzacze trzymać i prowadzić lewą ręką za uchwyt obwiedniowy i prawą ręką za uchwyt manipulacyjny w taki sposób, aby kciuk lewej dłoni obejmował uchwyt obwiedniowy, a kciuk prawej dłoni uchwyt manipulacyjny.

13.2 Tryb odkurzacza

Zbieranie suchego i drobnego materiału

Jeśli zasysany ma być suchy lub drobny materiał: Całkowicie zamknąć worek.

- ▶ Wyłączyć odkurzacze i wyjąć akumulator.

Zamykanie worka

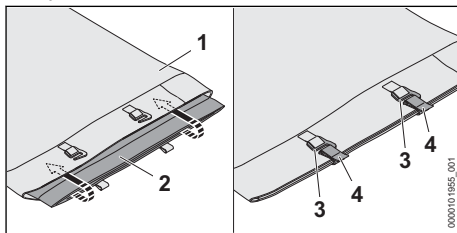

- ▶ Zamknąć otwór (2), złożyć i umieścić w kieszeni na worek (1).
- ▶ Zamknąć zamknięcia (4) za pomocą haczyka (3).

Zamykanie odpowietrzania worka

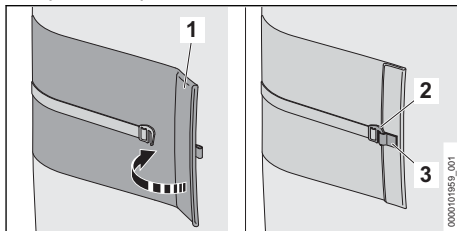

- ▶ Zamknąć otwór (1) i złożyć.
- ▶ Zamknąć zamknięcie (3) za pomocą haczyka (2).

Zbieranie wilgotnego materiału

Jeśli zasysany ma być wilgotny lub mokry materiał: Otworzyć worek, aby zapewnić stałą wymianę powietrza.

Zasysanie

- ▶ Skierować dyszę w stronę ziemi.
- ▶ Pracować powoli i miarowo.

Dla uzyskania optymalnej sprawności nie przekraczać zalecanych zakresów temperatury, 20.4.

13.3 Aktywacja funkcji Boost

Gdy funkcja Boost jest aktywna, odkurzacze pracuje z maksymalną mocą.

Funkcja Boost ma wpływ na czas pracy akumulatora. Im dłużej jest aktywna funkcja Boost, tym krótszy jest czas pracy akumulatora.

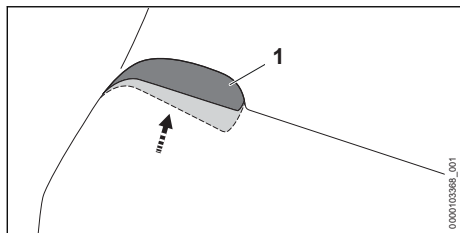

- ▶ Docisnąć dźwignię przełącznika (1) i przytrzymać ją w tej pozycji. Funkcja Boost jest aktywna.

Puszczenie dźwigni przełącznika (1) powoduje wyłączenie funkcji Boost.

13.4 Opróżnianie worka

- ▶ Wyłączyć odkurzacza i wyjąć akumulator.
- ▶ Zdjąć worek z odkurzacza.
- ▶ Worek przenosić za uchwyty w taki sposób, aby jego zawartość nie wypadła z otworu ani z odpowietrzania worka.
- ▶ Całkowicie otworzyć otwór i odpowietrzanie worka i zgodnie z przepisami opróżnić worek.
- ▶ Całkowicie zamknąć otwór na worku.
- ▶ Zamontować worek na odkurzaczu.

14 Po zakończeniu pracy

14.1 Po zakończeniu pracy

- ▶ Wyłączyć odkurzacza i wyjąć akumulator.
- ▶ Opróżnić worek.
- ▶ Jeżeli odkurzacza jest mokry, należy poczekać do jego wyschnięcia.
- ▶ Jeżeli worek jest mokry, należy poczekać do jego wyschnięcia.
- ▶ Jeżeli akumulator jest mokry lub wilgotny, należy zaczekać, aż zupełnie wyschnie, ☹ 20.4.
- ▶ Wyczyścić odkurzacza.
- ▶ Wyczyścić worek.
- ▶ Wyczyścić akumulator.

15 Transport

15.1 Transport odkurzacza

- ▶ Wyłączyć odkurzacza i wyjąć akumulator.

Noszenie odkurzacza

- ▶ Odkurzacza przenosić lewą ręką za uchwyt obwiedniowy i prawą ręką za uchwyt manipulacyjny w taki sposób, aby kciuk lewej dłoni obejmował uchwyt obwiedniowy, a kciuk prawej dłoni uchwyt manipulacyjny.

Transport odkurzacza w samochodzie

- ▶ Zabezpieczyć odkurzacza w taki sposób, aby nie mógł się przewrócić lub przesunąć.

15.2 Transport akumulatora

- ▶ Wyłączyć odkurzacza i wyjąć akumulator.
- ▶ Sprawdzić bezpieczny stan akumulatora.
- ▶ Zapakować akumulator tak, aby nie przesunął się w opakowaniu.
- ▶ Zabezpieczyć opakowanie, aby nie mogło się poruszyć.

Akumulator podlega przepisom dot. transportu towarów niebezpiecznych. Akumulator został sklasyfikowany jako UN 3480 (akumulatory litowo-jonowe) i przeszedł badania zgodnie z podręcznikiem ONZ „Badania i kryteria” część III, rozdział 38.3.

Przepisy dotyczące transportu można znaleźć na stronie www.stihl.com/safety-data-sheets.

16 Przechowywanie

16.1 Przechowywanie odkurzacza

- ▶ Wyłączyć odkurzacza i wyjąć akumulator.
- ▶ Przechowywać odkurzacza w taki sposób, aby były spełnione następujące warunki:
 - Odkurzacza musi być zabezpieczony przed przewróceniem lub przesunięciem.
 - Odkurzacza znajduje się w miejscu niedostępnym dla dzieci.
 - Odkurzacza jest czysty i suchy.
 - Worek jest czysty i suchy.

16.2 Przechowywanie akumulatora

Firma STIHL zaleca przechowywanie akumulatora naładowanego do poziomu od 40% do 60% (2 świecące się zielone diody).

- ▶ Przechowywać akumulator w poniższy sposób:
 - Akumulator przechowywać w miejscu niedostępnym dla dzieci.
 - Jest czysty i suchy.
 - Akumulator przechowywać w zamkniętym pomieszczeniu.
 - Nie przechowywać akumulatora w odkurzaczu.
 - Jeśli akumulator jest przechowywany w ładowarce: odłączyć wtyczkę zasilającą i przechowywać akumulator w stanie naładowania między 40% a 60% (2 diody świecą na zielono).
 - Temperatura w miejscu przechowywania akumulatora nie może przekraczać podanego zakresu, ☹ 20.3.

WSKAZÓWKA

- Jeśli akumulator nie jest przechowywany zgodnie z opisem w niniejszej instrukcji obsługi, może dojść do jego całkowitego rozładowania i przez to nieodwracalnego uszkodzenia.
 - ▶ Rozładowany akumulator przed przechowaniem naładować. Firma STIHL zaleca przechowywanie akumulatora naładowanego do poziomu od 40% do 60% (2 świecące na zielono diody).
 - ▶ Akumulatora nie przechowywać w odkurzaczu.

17 Czyszczenie**17.1 Czyszczenie odkurzacza**

- ▶ Wyłączyć odkurzacz i wyjąć akumulator.
- ▶ Przetrzeć odkurzacz wilgotną szmatką.
- ▶ Wyczyścić pędzlem otwory wentylacyjne.
- ▶ Obszar wokół wirnika dmuchawy wyczyścić wilgotną szmatką.
- ▶ Wytrzeć worek i wyczyścić go wilgotną szmatką.
- ▶ Usunąć ciała obce z komory akumulatora i wyczyścić ją wilgotną szmatką.

19 Rozwiązywanie problemów**19.1 Usuwanie usterek odkurzacza i akumulatora**

Usterka	Diody na akumulatorze	Przyczyna	Sposób usunięcia
Odkurzacz nie uruchamia się po włączeniu.	1 dioda LED miga na zielono.	Zbyt niski poziom naładowania akumulatora.	<ul style="list-style-type: none"> ▶ Naładować całkowicie akumulator w sposób opisany w instrukcji obsługi ładowarek STIHL AL 101, 301, 301-4, 500, 501.
	1 dioda świeci się na czerwono.	Akumulator jest za ciepły lub za zimny.	<ul style="list-style-type: none"> ▶ Wyciągnąć akumulator. ▶ Pozostawić akumulator do ostygnięcia lub ogrzania.
	3 diody LED migają na czerwono.	W odkurzaczu wystąpiła usterka.	<ul style="list-style-type: none"> ▶ Wyciągnąć akumulator. ▶ Wyczyścić styki elektryczne w komorze akumulatora. ▶ Włożyć akumulator. ▶ Włączyć odkurzacz. ▶ Jeżeli 3 diody nadal migają na czerwono: nie używać odkurzacza i skontaktować się z dealerem marki STIHL.
	3 diody LED świecą na czerwono.	Odkurzacz jest zbyt mocno rozgrzany.	<ul style="list-style-type: none"> ▶ Wyciągnąć akumulator. ▶ Poczekać do schłodzenia się odkurzacza.
	4 diody migają na czerwono.	Usterka akumulatora.	<ul style="list-style-type: none"> ▶ Wyjąć akumulator i włożyć go ponownie. ▶ Włączyć odkurzacz. ▶ Jeżeli 4 diody nadal migają na czerwono, nie używać akumulatora i skontaktować się z autoryzowanym dealerem STIHL.
		Przerwane połączenie elektryczne między	<ul style="list-style-type: none"> ▶ Wyciągnąć akumulator.

- ▶ Wyczyścić pędzlem lub miękką szczotką styki w komorze akumulatora.

17.2 Czyszczenie akumulatora

- ▶ Wyczyścić akumulator wycierając go wilgotną ściereką.

18 Konserwacja i naprawa**18.1 Konserwacja i naprawy odkurzacza**



Użytkownik nie powinien samodzielnie naprawiać odkurzacza.

- ▶ Jeśli odkurzacz wymaga przeglądu lub jest uszkodzony, skontaktować się z autoryzowanym dealerem STIHL.

18.2 Konserwuj i naprawiaj dmuchawę

Akumulator nie wymaga obsługi i nie wolno go naprawiać.

- ▶ Jeżeli akumulator jest uszkodzony lub wadliwy: wymień go na sprawny.

Usterka	Diody na akumulatorze	Przyczyna	Sposób usunięcia
		odkurzaczem a akumulatorem.	<ul style="list-style-type: none"> ▶ Wyczyścić styki elektryczne w komorze akumulatora. ▶ Włożyć akumulator.
		Odkurzacz lub akumulator są wilgotne.	▶ Począć do wyschnięcia odkurzacza lub akumulatora,  20.4.
Odkurzacz wyłącza się podczas pracy.	3 diody LED świecą na czerwono.	Odkurzacz jest zbyt mocno rozgrzany.	<ul style="list-style-type: none"> ▶ Wyciągnąć akumulator. ▶ Począć do schłodzenia się odkurzacza.
		Występuje usterka elektryczna.	<ul style="list-style-type: none"> ▶ Wyjąć akumulator i włożyć go ponownie. ▶ Włączyć odkurzacz.
Zbyt niska moc ssania.		Worek jest pełny lub zabrudzony.	<ul style="list-style-type: none"> ▶ Wyciągnąć akumulator. ▶ Opróżnić worek. ▶ Wyczyścić worek.
		Kolektor lub wirnik dmuchawy są zatkane.	<ul style="list-style-type: none"> ▶ Wyciągnąć akumulator. ▶ Wyczyścić odkurzacz.
Czas pracy odkurzacza jest za krótki.		Akumulator nie jest całkowicie naładowany.	▶ Naładować całkowicie akumulator w sposób opisany w instrukcji obsługi ładowarek STIHL AL 101, 301, 301-4, 500, 501.
		Przekroczona żywotność akumulatora.	▶ Wymienić akumulator.
Aplikacja STIHL connected nie znajduje akumulatora z  .		Interfejs bezprzewodowy Bluetooth® w akumulatorze lub urządzeniu mobilnym jest nieaktywny.	▶ Aktywować interfejs bezprzewodowy Bluetooth® w akumulatorze lub urządzeniu mobilnym.
		Odległość między akumulatorem a urządzeniem mobilnym jest zbyt duża.	<ul style="list-style-type: none"> ▶ Zmniejszyć odległość,  20.1. ▶ Jeśli aplikacja STIHL connected w dalszym ciągu nie znajduje akumulatora: skontaktować się z autoryzowanym dealerem STIHL.

19.2 Wsparcie produktowe i pomoc w zakresie użytkowania

Autoryzowany dealer STIHL oferuje wsparcie produktowe i pomoc w zakresie użytkowania.

Dane kontaktowe i dalsze informacje można znaleźć na stronie <https://support.stihl.com> lub www.stihl.com.

20.2 Akumulator STIHL AP

- Rodzaj akumulatora: litowo-jonowy
- Napięcie: 36 V
- Pojemność w Ah: patrz tabliczka znamionowa
- Pojemność w Wh: patrz tabliczka znamionowa
- Masa w kg: patrz tabliczka znamionowa
- Połączenie bezprzewodowe Bluetooth® (tylko dla akumulatorów z ):

20 Dane techniczne

20.1 Odkurzacz STIHL SHA 140.0

- Dozwolone akumulatory:
 - STIHL AP
- Maks. prędkość powietrza: 24 m/s
- Przepływ powietrza: 910 m³/h
- Pojemność worka: 55 l
- Masa bez akumulatora: 5,10 kg
- Stopień ochrony: IPX4 (ochrona przed bryzgamami wody z dowolnego kierunku)

Czas pracy podano na stronie www.stihl.com/battery-life.

- Transmisja danych: Bluetooth® 5.1. Urządzenie przenośne musi być kompatybilne z Bluetooth® Low Energy 5.0 i obsługiwać Generic Access Profile (GAP).
- Pasma częstotliwości: ISM 2,4 GHz
- Maksymalna moc wypromieniowana: 1 mW
- Zasięg sygnału: ok. 10 m. Siła sygnału zależy od warunków otoczenia i urządzenia przenośnego. Zasięg może się znacznie różnić w zależności od warunków zewnętrznych, w tym od zastosowanego odbiornika. W zamkniętych pomieszczeniach i z powodu metalowych barier (takich jak np. ściany, regały, walizki) zasięg może być znacznie mniejszy.
- Wymagania dla systemu operacyjnego urządzenia przenośnego: Android lub iOS (w wersji aktualnej lub nowszej)

Moc wyjściowa akumulatora może się różnić w zależności od używanego produktu akumulatorowego.

20.3 Zakresy temperatury



OSTRZEŻENIE

- Akumulator nie jest całkowicie odporny na wszystkie czynniki otoczenia. Pod wpływem niektórych zjawisk lub czynników może dojść do jego pożaru lub wybuchu. Może dojść do poważnych obrażeń lub szkód materialnych.
 - ▶ Nie ładować akumulatora w temperaturze poniżej -20°C ani powyżej $+50^{\circ}\text{C}$.
 - ▶ Nie używać odkurzacza ani akumulatora w temperaturze poniżej -20°C ani powyżej $+50^{\circ}\text{C}$.
 - ▶ Nie przechowywać odkurzacza ani akumulatora w temperaturze poniżej -20°C ani powyżej $+70^{\circ}\text{C}$.

20.4 Zalecane zakresy temperatury

Dla uzyskania optymalnej sprawności odkurzacza i akumulatora nie przekraczać następujących zakresów temperatury:

- Ładowanie: od $+5^{\circ}\text{C}$ do $+40^{\circ}\text{C}$
- Użytkowanie: od -10°C do $+40^{\circ}\text{C}$
- Przechowywanie: od -20°C do $+50^{\circ}\text{C}$

Jeśli akumulator będzie ładowany, użytkowany lub przechowywany poza zalecanym zakresem temperatury, jego sprawność może się zmniejszyć.

Jeśli akumulator jest wilgotny lub mokry, należy go zostawić na co najmniej 48 godz. do wyschnięcia w temperaturze między 15°C a 50°C i przy wilgotności powietrza poniżej 70%.

Wyższa wilgotność powietrza może wydłużyć czas schnięcia.

20.5 Poziomy hałasu i wibracji

Wartość korekcji poziomu ciśnienia akustycznego wynosi 2 dB(A). Wartość korekcji poziomu mocy akustycznej wynosi 2 dB(A). Wartość korekcji poziomu drgań wynosi 2 m/s^2 .

Firma STIHL zaleca stosowanie ochrony słuchu.

- Poziom ciśnienia akustycznego L_{pA} zmierzony wg IEC 62841-4-6: 83 dB(A).
- Poziom mocy akustycznej L_{WA} zmierzony wg IEC 62841-4-6: 96 dB(A).
- Wartość drgań a_{hv} zmierzona wg IEC 62841-4-6, rękojeść manipulacyjna: $0,7 \text{ m/s}^2$.
- Wartość drgań a_{hv} zmierzona wg IEC 62841-4-6, uchwyt obwiedniowy: $0,6 \text{ m/s}^2$.

Podane poziomy hałasu i wibracji zostały zmierzone zgodnie ze znormalizowaną procedurą badawczą i mogą służyć do porównywania urządzeń elektrycznych. Rzeczywiste poziomy mocy akustycznej i drgań mogą różnić się od podanych wartości w zależności od sposobu używania urządzenia i wyposażenia. Podane poziomy mocy akustycznej i drgań mogą być wykorzystane do wstępnego oszacowania obciążenia hałasem i wibracjami. Należy oszacować rzeczywiste obciążenie hałasem i wibracjami. Można przy tym uwzględnić także czas, przez jaki urządzenie elektryczne jest włączone, oraz czas, przez jaki jest wprawdzie włączone, ale pracuje bez obciążenia.

Informacje na temat spełnienia wymagań dyrektywy 2002/44/WE dotyczącej ochrony pracowników przed wibracjami podano na stronie: www.stihl.com/vib.

20.6 REACH

Rozporządzenie REACH jest unijnym rozporządzeniem w sprawie rejestracji, oceny, udzielania zezwoleń i stosowanych ograniczeń w zakresie chemikaliów.

Informacje dotyczące zgodności z rozporządzeniem REACH znajdują się pod adresem: www.stihl.com/reach.

21 Kombinacje systemów nośnych

21.1 Kombinacje systemów nośnych

Worek odkurzacza należy stosować razem z systemem nośnym. Poniżej podano dozwolone systemy nośne:



Pojedynczy pas barkowy

22 Części zamienne i akcesoria

22.1 Części zamienne i akcesoria

STIHL Symbole te oznaczają oryginalne części zamienne i akcesoria marki STIHL.

Firma STIHL zaleca używanie oryginalnych części zamiennych i akcesoriów STIHL.

Mimo nieustannej obserwacji rynku firma STIHL nie jest w stanie ocenić niezawodności, bezpieczeństwa i przydatności części zamiennych i akcesoriów innych producentów i dlatego nie może ręczyć za ich używanie.

Oryginalne części zamienne i akcesoria STIHL można nabyć u dealerów STIHL.

23 Utylizacja

23.1 Utylizacja odkurzacza i akumulatora

Informacje na temat utylizacji są dostępne w lokalnym urzędzie lub u dealera marki STIHL.

Nieprawidłowa utylizacja może powodować szkody na zdrowiu i obciążać środowisko.

- ▶ Produkty STIHL i ich opakowania zgodnie z lokalnymi przepisami oddać do właściwego miejsca zbiórki w celu recyklingu.
- ▶ Nie utylizować z odpadami komunalnymi.

24 Deklaracja zgodności UE

24.1 Odkurzacz STIHL SHA 140.0

ANDREAS STIHL AG & Co. KG
Badstraße 115
D-71336 Waiblingen

Niemcy

oświadcza na własną odpowiedzialność, że
– Urządzenie: Odkurzacz akumulatorowy
– Producent: STIHL

- Typ: SHA 140.0
- Nr identyfikacji serii: SA07

spełnia odnośne przepisy dyrektywy 2011/65/UE, 2006/42/WE, 2014/30/UE i 2000/14/WE oraz zostało skonstruowane i wyprodukowane zgodnie z normami EN 55014-1, EN 55014-2 i EN 62841-1 w wersji obowiązującej w dniu produkcji, z uwzględnieniem norm 62841-4-6 i prEN 62841-4-6.

Zmierzony i gwarantowany poziom mocy akustycznej wyznaczono zgodnie z dyrektywą 2000/14/WE, załącznik V.

- Zmierzony poziom mocy akustycznej: 96 dB(A)
- Gwarantowany poziom mocy akustycznej: 98 dB(A)

Dokumentacja techniczna jest przechowywana w dziale certyfikacji produktów firmy ANDREAS STIHL AG & Co. KG.

Rok produkcji, kraj produkcji oraz numer seryjny są podane na odkurzaczu.

Waiblingen, 01.02.2024

ANDREAS STIHL AG & Co. KG

z up.

Robert Olma, Vice President, Regulatory Affairs & Global Governmental Relations

25 Deklaracja zgodności UKCA

25.1 Odkurzacz STIHL SHA 140.0

**UK
CA**

ANDREAS STIHL AG & Co. KG
Badstraße 115
D-71336 Waiblingen

Niemcy

oświadcza na własną odpowiedzialność, że
– Urządzenie: Odkurzacz akumulatorowy
– Producent: STIHL
– Typ: SHA 140.0
– Nr identyfikacji serii: SA07

spełnia odnośne wymagania brytyjskich rozporządzeń The Restriction of the Use of Certain Hazardous Substances in Electrical and Electronic Equipment Regulations 2012, Supply of

Machinery (Safety) Regulations 2008, Electromagnetic Compatibility Regulations 2016 i Noise Emission in the Environment by Equipment for use Outdoors Regulations 2001 oraz zostało skonstruowane i wyprodukowane zgodnie z normami: EN 55014-1, EN 55014-2 i EN 62841-1 w wersjach obowiązujących w dniu produkcji, z uwzględnieniem norm IEC 62841-4-6 i prEN 62841-4-6.

Do ustalenia zmierzonego i gwarantowanego poziomu mocy akustycznej zastosowano postępowanie przewidziane przez brytyjskie rozporządzenie Noise Emission in the Environment by Equipment for use Outdoors Regulations 2001, Schedule 8.

- Zmierzony poziom mocy akustycznej: 96 dB(A)
- Gwarantowany poziom mocy akustycznej: 98 dB(A)

Dokumentacja techniczna jest przechowywana w firmie ANDREAS STIHL AG & Co. KG.

Rok produkcji, kraj produkcji oraz numer seryjny są podane na odkurzaczu.

Waiblingen, 01.02.2024

ANDREAS STIHL AG & Co. KG

z up.



Robert Olma, Vice President, Regulatory Affairs & Global Governmental Relations

26 Adresy

www.stihl.com

27 Ogólne wskazówki bezpieczeństwa obowiązujące podczas pracy narzędziami z napędem elektrycznym

27.1 Wprowadzenie

Niniejszy rozdział oddaje sens ogólnych zasad bezpieczeństwa pracy przy użyciu ręcznych, mechanicznych elektronarzędzi, wstępnie sformułowanych w normie EN/IEC 62841.

Firma STIHL jest zobowiązana do przedrukowania tych tekstów.

W wypadku akumulatorowych urządzeń STIHL nie znajdują zastosowania wskazówki bezpieczeństwa podane w punkcie „Elektryczne

wskazówki bezpieczeństwa” dot. unikania porażenia prądem elektrycznym.



OSTRZEŻENIE

- **Przeczytać wszystkie wskazówki bezpieczeństwa, instrukcje, ilustracje i dane techniczne dołączone do tego elektronarzędzia.** Nieprzestrzeganie poniższych instrukcji może spowodować porażenie prądem elektrycznym, wybuch pożaru i/lub ciężkie obrażenia ciała. **Wszystkie wskazówki i zalecenia dotyczące bezpieczeństwa należy starannie przechować w celu ewentualnego posłużenia się nimi w przyszłości.**

Pojęcie "elektonarzędzie" zastosowane w niniejszych wskazówkach dotyczących bezpieczeństwa odnosi się do elektronarzędzi, których napęd stanowi napięcie sieciowe (z przewodem zasilania sieciowego) oraz tych, do których napędu użyto akumulatora (bez przewodu zasilania sieciowego).

27.2 Bezpieczeństwo na stanowisku pracy

- a) **Utrzymywać porządek i zapewnić dobre oświetlenie na stanowisku pracy.** Nieporządek lub niewystarczające oświetlenie mogą być przyczyną wypadku.
- b) **Nie należy pracować elektronarzędziem w otoczeniu, w którym występuje zagrożenie eksplozją, w którym znajdują się łatwopalne ciecze, gazy i pyły.** Elektronarzędzia wytwarzają iskry, które mogą spowodować zapłon pyłów lub oparów.
- c) **Podczas używania elektronarzędzia nie pozwolić na zbliżenie się dzieci i innych osób.** W razie odwrócenia uwagi można łatwo utracić kontrolę nad elektronarzędziem.

27.3 Bezpieczeństwo elektryczne

- a) **Wtyczka zasilania elektronarzędzia musi pasować do gniazdka elektrycznego. Nie wolno w żaden sposób modyfikować wtyczki. Nie używać przejściówek razem z uziemionymi elektronarzędziami.** Niezmodyfikowane wtyczki i odpowiednie gniazdka elektryczne zmniejszają ryzyko porażenia prądem elektrycznym.
- b) **Unikać kontaktu ciała z uziemionymi powierzchniami, np. rurami, grzejnikami, piecami i lodówkami.** Jeżeli ciało użytkownika

jest uziemione, występuje podwyższone ryzyko porażenia prądem elektrycznym.

- c) **Chronić elektronarzędzia przed deszczem i wilgocią.** Jeżeli woda wniknie do wnętrza elektronarzędzia, zwiększa się ryzyko porażenia prądem elektrycznym.
- d) **Nie używać przewodu zasilającego w niewłaściwy sposób. Nie używać przewodu zasilającego do przenoszenia, ciągnięcia lub wyciągania wtyczki z gniazdka. Chronić przewód zasilający przed wysokimi temperaturami, kontaktem z olejami, ostrymi krawędziami oraz ruchomymi elementami.** Uszkodzone lub poskręcane przewody zwiększają ryzyko porażenia prądem elektrycznym.
- e) **W przypadku używania elektronarzędzia na zewnątrz wolno stosować wyłącznik przedłużacza do użytku na zewnątrz.** Stosowanie przedłużacza dopuszczonego do użytku na zewnątrz zmniejsza ryzyko porażenia prądem elektrycznym.
- f) **Jeżeli nie można uniknąć użycia elektronarzędzia w wilgotnym otoczeniu, należy stosować wyłącznik różnicowo-prądowy.** Używanie wyłącznika różnicowo-prądowego zmniejsza ryzyko porażenia prądem elektrycznym.

27.4 Bezpieczeństwo ludzi

- a) **Podczas pracy elektronarzędziem należy zachować ostrożność, uwagę i zdrowy rozsądek. Nie pracować elektronarzędziem w przypadku zmęczenia lub pod wpływem narkotyków, alkoholu i leków.** Moment nieuwagi podczas pracy elektronarzędziem może prowadzić do poważnych obrażeń.
- b) **Stosować środki ochrony indywidualnej i zawsze nosić okulary ochronne.** Stosowanie środków ochrony indywidualnej, takich jak maska przeciwpyłowa, obuwie ochronne z antypoślizgowymi podeszwami, kask ochronny czy ochronniki słuchu, dostosowanych do rodzaju elektronarzędzia i warunków pracy, zmniejsza ryzyko obrażeń.
- c) **Unikać niezamierzonego uruchomienia. Przed podłączeniem elektronarzędzia do zasilania i/lub podłączeniem akumulatora oraz przed podniesieniem i przenoszeniem elektronarzędzia należy sprawdzić, czy jest ono wyłączone.** Noszenie elektronarzędzia z palcem na włączniku lub podłączanie do zasilania włączonego elektronarzędzia może prowadzić do wypadków.

- d) **Przed włączeniem elektronarzędzia należy usunąć wszystkie narzędzia do ustawiania i klucze.** Narzędzie lub klucz znajdujący się w obracającym się elemencie elektronarzędzia może spowodować obrażenia.
- e) **Unikać pracy w nienaturalnej pozycji ciała. Przyjmaj prawidłową i stabilną postawę ciała, aby nie stracić równowagi.** Dzięki temu w niespodziewanych sytuacjach łatwiej jest zachować kontrolę nad elektronarzędziem.
- f) **Nosić odpowiednią odzież roboczą. Nie nosić zbyt obszernej odzieży ani biżuterii. Nie zbliżać włosów i odzieży do ruchomych elementów.** Luźna odzież, biżuteria lub długie włosy mogą zostać pochwycone przez ruchome elementy.
- g) **Jeśli można zamontować urządzenia odciążowe, należy je podłączyć i używać zgodnie z przeznaczeniem.** Zastosowanie odkurzacza zmniejsza zagrożenia powodowane przez pył.
- h) **Nie ulegać fałszywemu poczuciu bezpieczeństwa i nie ignorować zasad bezpieczeństwa dotyczących elektronarzędzi, nawet jeśli po wielokrotnym użyciu użytkownik potrafi korzystać z elektronarzędzia.** Brak ostrożności może w ciągu ułamków sekundy spowodować ciężkie obrażenia.

27.5 Używanie elektronarzędzia

- a) **Nie przeciążać elektronarzędzia. Do pracy używać odpowiedniego elektronarzędzia.** Dobór odpowiedniego elektronarzędzia zwiększa wygodę i bezpieczeństwo pracy.
- b) **Nie używać elektronarzędzia z uszkodzonym włącznikiem.** Elektronarzędzie, którego nie można włączyć ani wyłączyć, jest niebezpieczne i musi zostać natychmiast naprawione.
- c) **Przed dokonaniem ustawień w urządzeniu, wymianą elementów wyposażenia lub odłożeniem elektronarzędzia należy wyciągnąć wtyczkę z gniazdka oraz/lub wyjąć akumulator.** Uniemożliwi to niezamierzone uruchomienie elektronarzędzia.
- d) **Jeżeli elektronarzędzie nie będzie używane, należy odłożyć je w miejscu poza zasięgiem dzieci. Nie udostępniać elektronarzędzia osobom, które nie potrafią go obsługiwać lub nie przeczytały niniejszej instrukcji.** Elektronarzędzia są niebezpieczne, jeżeli są używane przez osoby niedysponujące odpowiednim doświadczeniem.

- e) **Dbać odpowiednio o elektronarzędzia i narzędzia.** Sprawdzać, czy ruchome elementy działają prawidłowo i czy poruszają się swobodnie, czy elementy nie są pęknięte lub uszkodzone w stopniu pogarszającym działanie elektronarzędzia. Przed rozpoczęciem pracy należy naprawić uszkodzone elementy. Przyczyną wielu wypadków przy pracy jest brak prawidłowej konserwacji elektronarzędzi.
- f) **Narzędzia tnące muszą być naostrzone i czyste.** Starannie pielęgnowane narzędzia tnące z naostrzonymi krawędziami tnącymi rzadziej się klinują i są łatwiejsze w prowadzeniu.
- g) **Używać elektronarzędzi, wyposażenia i narzędzi zgodnie z niniejszymi wskazówkami.** Należy przy tym uwzględnić warunki pracy oraz wykonywane zadanie. Używanie elektronarzędzi do innych celów może prowadzić do niebezpiecznych sytuacji.
- h) **Uchwyty i powierzchnie uchwytów muszą być suche, czyste i niezabrudzone olejem i smarem.** Ślislike uchwyty i powierzchnie uchwytów nie pozwalają na bezpieczną obsługę i zachowanie kontroli nad elektronarzędziem w nieprzewidywanych sytuacjach.

27.6 Stosowanie i obchodzenie się z narzędziem akumulatorowym

- a) **Akumulatory należy ładować wyłącznie przy pomocy ładowarek, które są zalecane przez producenta.** Dla ładowarek, które zostały skonstruowane dla określonego rodzaju akumulatorów, występuje zagrożenie wybuchem pożaru, jeżeli zostaną zastosowane do ładowania innych akumulatorów.
- b) **W związku z tym, do urządzeń elektrycznych wolno stosować tylko te akumulatory, które zostały dla nich przewidziane.** Używanie innych akumulatorów może być przyczyną obrażeń i prowadzić do pożaru.
- c) **Nie wolno przechowywać nieużywanych akumulatorów w pobliżu spinaczy biurowych, monet, kluczy, gwoździ, śrub lub innych małych przedmiotów metalowych, które mogłyby doprowadzić do zwarcia biegunów akumulatora.** Zwarcie pomiędzy zestykami akumulatora może prowadzić do poparzeń lub do wybuchu pożaru.
- d) **Przy nieprawidłowym użytkowaniu z akumulatora może wypłynąć ciecz.** Należy unikać kontaktu z cieczą. W razie przypadkowego

kontakty słucać miejsce wodą. Jeżeli ciecz przedostanie się do oczu, należy dodatkowo skorzystać z pomocy lekarza. Wypływająca ciecz akumulatorowa może wywołać podrażnienia skóry i spowodować poparzenia.

- e) **Nie wolno korzystać z uszkodzonego lub zmodyfikowanego akumulatora.** Uszkodzone lub zmodyfikowane akumulatory mogą zachowywać się w sposób nieprzewidywany i spowodować pożar, wybuch lub ciężkie obrażenia.
- f) **Nie wolno narażać akumulatora na działanie ognia lub wysokich temperatur.** Ogień lub temperatura wynosząca ponad 130°C (265°F) mogą spowodować wybuch.
- g) **Należy przestrzegać wszystkich instrukcji ładowania i nie ładować akumulatora lub narzędzia akumulatorowego poza zakresem temperatur podanym w instrukcji użytkowania.** Nieprawidłowe ładowanie lub ładowanie poza zakresem temperatur podanym w instrukcji użytkowania może prowadzić do uszkodzenia akumulatora i zwiększać ryzyko pożaru.

27.7 Serwis

- a) **Naprawy posiadanego urządzenia elektrycznego należy zlecać tylko wykwalifikowanym elektrotechnikom oraz wyłącznie z zastosowaniem oryginalnych części zamiennych.** W ten sposób można stwierdzić, że urządzenie jest bezpieczne.
- b) **Nie wolno nigdy poddawać konserwacji uszkodzonych akumulatorów.** Wszystkie prace konserwacyjne związane z akumulatorami mogą być przeprowadzane tylko przez producenta lub upoważnione punkty obsługi klienta.

27.8 Wskazówki bezpieczeństwa dotyczące odkurzacza ogrodowego

- a) **Nie używać odkurzacza ogrodowego przy złej pogodzie, zwłaszcza podczas ryzyka burzy.** W przeciwnym razie zwiększa się ryzyko uderzenia pioruna.
- b) **Regularnie sprawdzać worek pod kątem zużycia lub uszkodzenia.** Zużyty lub uszkodzony worek może zwiększać ryzyko odniesienia obrażeń.
- c) **Należy nosić ochronę oczu oraz narzędzie słuchu.** Odpowiednie osobiste wyposażenie ochronne zmniejsza ryzyko obrażeń.

- d) **Podczas obsługi odkurzacza ogrodowego zawsze nosić antypoślizgowe obuwie ochronne. Nie wolno pracować boso lub w otwartych sandałach.** Zmniejsza to ryzyko zranień stóp.
- e) **Nie nosić luźnej odzieży ani akcesoriów takich jak szale, smycze, łańcuszki, paski itd., które mogłyby zostać wciągnięte do wlotu powietrza. Luźne włosy związać lub zakryć, aby nie zostały wciągnięte.** Wciągnięcie lub przedostanie się tych rzeczy do wlotu powietrza może zwiększać ryzyko obrażeń.
- f) **Podczas eksploatacji odkurzacza ogrodowego inne osoby nie mogą się do niego zbliżać.** Wyrzucane śmieci mogą zwiększać ryzyko obrażeń.
- g) **Nie pracować w trybie odkurzacza bez worka.** Wyrzucane części mogą zwiększać ryzyko odniesienia obrażeń.
- h) **Nie używać odkurzacza ogrodowego do wciągania płonących lub dymiących obiektów, np. papierosów, zapalek czy popiołu.** Te źródła zapłonu mogą zwiększać ryzyko pożaru.
- i) **Nie wciągać wody ani innych cieczy i nie zanurzać żadnych części maszyny w cieczach.** Woda wnikająca do maszyny może zwiększać ryzyko porażenia prądem elektrycznym.
- j) **Nie wciągać kamieni, żwiru, metalu ani odłamków szkła.** Może to uszkodzić łopatki wentylatora i zwiększyć ryzyko obrażeń.
- k) **Nie dotykać wentylatora, gdy jeszcze się obraca. Przed zdjęciem części umożliwiającej dostęp do wentylatora wyłączyć odkurzacz ogrodowy i zaczekać, aż wentylator się zatrzyma.** Pozwoli to uniknąć ryzyka obrażeń spowodowanych poruszającymi się częściami.
- l) **Przed usunięciem zaklinowanego materiału lub konserwacją odkurzacza ogrodowego należy się upewnić, że wszystkie włączniki są wyłączone.** Niespodziewane uruchomienie odkurzacza ogrodowego podczas usuwania zaklinowanego materiału lub podczas konserwacji może zwiększać ryzyko obrażeń.

1	Предговор.....	239
2	Информация относно настоящото Ръководство за употреба.....	240
3	Преглед на съдържанието.....	240
4	Указания за безопасност.....	241
5	Подготовка на смукателната резачка за работа.....	247
6	Зареждане на акумулатора и светодиодиите.....	247
7	Активиране и деактивиране на безжичен интерфейс Bluetooth®.....	248
8	Сглобяване на смукателната резачка.....	248
9	Настройване на смукателната резачка за ползвателя.....	249
10	Поставяне и изваждане на акумулатора.....	249
11	Включване и изключване на смукателната резачка.....	250
12	Проверка на смукателната резачка и на акумулаторната батерия.....	250
13	Работа със смукателната резачка.....	251
14	След работа.....	252
15	Транспортиране.....	253
16	Съхранение.....	253
17	Почистване.....	253
18	Техническо обслужване и ремонт.....	254
19	Отстраняване на неизправности.....	254
20	Технически данни.....	256
21	Комбинации от самари.....	257
22	Резервни части и принадлежности.....	257
23	Отстраняване /изхвърляне.....	257
24	Декларация на ЕС (EU) за съответствие.....	257
25	Декларация за съответствие UKCA.....	258
26	Адреси.....	258
27	Общи указания за безопасност за електрически инструменти.....	259

Превод на оригинала на Ръководството за употреба 000010904_005_BG

Напечатано на хартия, избеглена без употребата на хлор. Хартията е рециклируема.

1 Предговор

Уважаеми клиенти,

Радваме се, че сте избрали изделие на фирма STIHL. Ние разработваме и произвеждаме продукти с най-високо качество в съответствие с изискванията на нашите клиенти. Така се създават продукти, които се отличават с висока надеждност дори при изключително високо натоварване.

STIHL също така държи на най-високото ниво в обслужването. Сътрудниците в специализираните ни търговски обекти са готови да ви дадат компетентна консултация и съвети, както и да поемат комплексно техническо обслужване на закупените от Вас апарати.

© ANDREAS STIHL AG & Co. KG 2025
0458-045-9801-A_VA2.M2d.

Съдържание

STIHL е категоричен привърженик на устойчиво и отговорно отношение към природата. Настоящото ръководство за употреба следва да Ви подпомогне в продължителното, сигурно и екологично използване на Вашия продукт на STIHL.

Благодарим Ви за доверието и Ви пожелаваме удоволствие от употребата на изделието от фирма STIHL.



Dr. Nikolas Stihl

ВАЖНО! ПРОЧЕТЕТЕ ПРЕДИ УПОТРЕБА – И СЪХРАНЯВАЙТЕ.

2 Информация относно настоящото Ръководството за употреба

2.1 Валидни документи

Валидни са местните предписания за безопасност.

- ▶ Допълнително към настоящото ръководство за употреба да се прочетат, разберат и запазят следните документи:
 - Указания за безопасност на акумулаторната батерия STIHL AP
 - Ръководство за употреба на зарядните устройства STIHL AL 101, 301, 301-4, 500, 501
 - Информация за безопасност за акумулаторните батерии и изделията с вградена акумулаторна батерия на STIHL: www.stihl.com/safety-data-sheets

Допълнителна информация за STIHL connected, съвместими продукти и ЧЗВ можете да намерите на www.connect.stihl.com или в специализиран търговски обект на STIHL.

Знакът дума и символите (логата) Bluetooth® са регистрирани търговски марки, собственост на Bluetooth SIG, Inc. Всяко използване на този знак/символ от STIHL става с лиценз.

Акумулаторните батерии с  са оборудвани с безжичен интерфейс Bluetooth®. Местните ограничения за експлоатация (например в самолети или болници) трябва да бъдат съблюдавани.

2.2 Обозначение на предупредителни указания, които се срещат в текста



ПРЕДУПРЕЖДЕНИЕ

- Това указание предупреждава за опасности, които могат да доведат до тежки наранявания или до смърт.
 - ▶ Посочените мерки ще помогнат за предотвратяването на тежки наранявания или смърт.

УКАЗАНИЕ

- Това указание предупреждава за опасности, които могат да доведат до материални щети.
 - ▶ Посочените мерки ще помогнат за предотвратяването на материални щети.

2.3 Символи в текста



Този символ насочва към глава от настоящото ръководство за употреба.

3 Преглед на съдържанието

3.1 Смукателна резачка

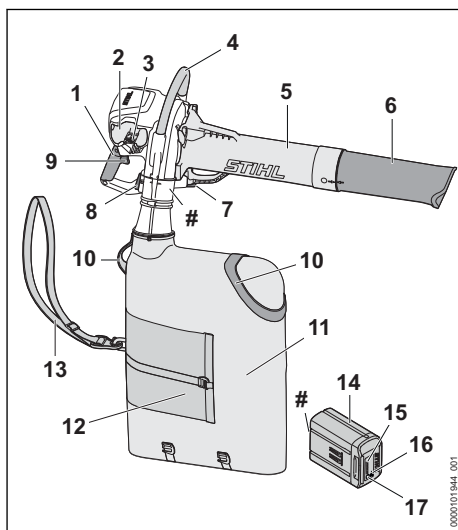

1 Дръжка за управление

Дръжката за управление служи за управление, водене на смукателната резачка.

- 2 Приемно гнездо за акумулаторната батерия**
Приемното гнездо за акумулаторната батерия поема акумулаторната батерия.
- 3 Блокиращ лост**
Посредством блокиращия лост акумулаторната батерия се задържа в предвиденото за нея приемно гнездо.
- 4 С-образна ръкохватка**
С-образната ръкохватка служи за държане, водене и носене на смукателната резачка.
- 5 Смукателна тръба**
Смукателната тръба отвежда засмукания материал в смукателната резачка.
- 6 Дюзa**
Дюзата отвежда засмукания материал в смукателната тръба.
- 7 Блокиращо копче**
Блокиращото копче държи смукателната тръба на смукателната резачка.
- 8 Блокиращо копче**
Блокиращото копче държи събирателната тръба на смукателната резачка.
- 9 Лост за ръчно включване/изключване**
Лостът за ръчно включване/изключване включва и изключва смукателната резачка.
- 10 Халка за носене**
Халките за носене служат за носене и изпразване на събирателната торба.
- 11 Събирателна торба**
Събирателната торба събира засмукания материал.
- 12 Вентилация на събирателната торба**
Вентилацията на събирателната торба осигурява постоянен обмен на въздух при изсмукване на влажен материал.
- 13 Колан за носене на уреда на едно рамо**
Коланът за носене на едно рамо служи за носене на събирателната торба.
- 14 Акумулаторна батерия**
Акумулаторната батерия снабдява смукателната резачка с енергия.
- 15 Светодиоди**
Светодиодите показват състоянието на зареждане на акумулаторната батерия и евентуални неизправности.

16 Светодиод „BLUETOOTH®“ (само за акумулаторни батерии с)

Светодиодът показва активирането и деактивирането на безжичния интерфейс Bluetooth®.

17 Бутон

С този бутон се активират светодиодите на акумулаторната батерия. Той активира и деактивира безжичния интерфейс Bluetooth® (ако е наличен).

Табелка с техническите данни с машинния номер

3.2 СИМВОЛИ

Символите могат да се намират на смукателната резачка и на акумулаторната батерия и означават следното:



Този символ показва позицията на дюзата спрямо смукателната тръба.



1 светодиод свети в червено. Акумулаторната батерия е силно загряла или силно се е охладила.



4 светодиода мигат в червено. В акумулаторната батерия има неизправност.



Гарантирано ниво на звукова мощност в съответствие с Директива 2000/14/ЕО в dB(A), за да се направят сравними звуковите емисии на изделията.



Тази акумулаторна батерия се зарежда със зарядно устройство на STIHL. Оторизирани зарядни устройства са посочени в тези инструкции за безопасност.



Акумулаторната батерия има безжичен интерфейс Bluetooth® и може да се свърже с приложението STIHL connected.



Посочената до символа информация показва енергийното съдържание на акумулаторната батерия според спецификацията на производителя на клетката. Наличното за приложение енергийно съдържание е по-ниско.



Не изхвърляйте изделието заедно с битовите отпадъци.

4 Указания за безопасност

4.1 Предупредителни символи

Предупредителните символи върху смукателната резачка или на акумулаторната батерия означават следното:



Спазвайте указанията за безопасност и мерките, свързани с тях.



Да се прочете, разбере и съхранява настоящото Ръководство за употреба.



Носете предпазни очила.



Изваждайте акумулаторната батерия при прекъсване на работа, транспортиране, съхраняване, извършване на поддръжка или ремонт.



Спазвайте безопасно разстояние.

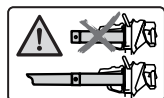

Използвайте смукателната резачка само с монтирани смукателна тръба и дюза.



Пазете акумулаторната батерия от горещина и огън.



Не потапяйте акумулаторните батерии в течности.

4.2 Употреба по предназначение

Смукателната резачка STIHL SHA 140.0 служи за изсмукване на материали като листа, окосена трева или други подобни отпадъци.

Смукателната резачка може да се използва при дъжд.

Смукателната резачка се захранва с енергия от акумулаторна батерия STIHL AP.

Акумулаторната батерия с **C** в комбинация с приложението STIHL connected прави възможно персонализирането и предаването на информация към акумулаторната батерия на базата на Bluetooth® технологията.

▲ ПРЕДУПРЕЖДЕНИЕ

- Акумулаторната батерия, които не са одобрени от STIHL за смукателната резачка, могат да предизвикат пожар и експлозия. Може да се стигне до сериозни наранявания или смърт на хора, както и до материални щети.

- ▶ Използвайте смукателната резачка с акумулаторна батерия STIHL AP.
- Ако смукателната резачка или акумулаторната батерия не се използва по предназначение, може да се стигне до тежко нараняване или дори до смърт на хора, както и до възникване на материални щети.
 - ▶ Смукателната резачка да се използва така, както е описано в ръководството за употреба.
 - ▶ Използвайте акумулаторната батерия така, както е описано в ръководството за употреба на STIHL AP, приложението STIHL connected App и на www.connect.stihl.com.

4.3 Изисквания към потребителя

▲ ПРЕДУПРЕЖДЕНИЕ

- Ползвателите, които не са инструктирани предварително, не са в състояние да разпознаят или преценят опасностите, свързани със смукателната резачка и акумулаторната батерия. Потребителят или други хора могат да бъдат тежко или смъртоносно наранени.



- ▶ Прочетете, разберете и запазете ръководството за употреба.

- ▶ Когато смукателната резачка или акумулаторната батерия се дава на друг ползвател: да му се предаде също и ръководството за употреба.
- ▶ Уверете се, че потребителят отговаря на следните изисквания:
 - Потребителят е отпочинал.
 - Ползвателят физически, сетивно и умствено е способен да обслужва смукателната резачка и акумулаторната батерия и да работи с нея. Ако потребителят е с ограничени физически, сетивни или умствени способности, той може да работи с тях само под надзора или инструктажа на отговорно лице.
 - Ползвателят е в състояние да разпознае и прецени опасностите от смукателната резачка и акумулаторната батерия.
 - Потребителят е пълнолетно лице или се обучава професионално в съответствие с националните разпоредби под надзора на друго лице.
 - Ползвателят трябва да е получил инструкции от сътрудник в специализи-

зиран търговски обект на фирма STIHL или от друг компетентен човек, преди да пристъпи към работа със смукателната резачка за първи път.

– Потребителят не се намира под въздействие на алкохол, медикаменти или упойващи вещества.

▶ При съмнения се обърнете към специализиран търговски обект на STIHL.

4.4 Облекло и екипировка

▲ ПРЕДУПРЕЖДЕНИЕ

■ По време на работа дългата коса може да се втегли в смукателната резачка. Ползвателят може да бъде сериозно ранен.

▶ Приберете и осигурете дългата коса по такъв начин, че тя да се намира над раменете.

■ По време на работа предмети могат да бъдат изхвърлени с висока скорост. Ползвателят може да бъде ранен.



▶ Носете плътно прилягащи предпазни очила. Подходящи защитни очила са тези, които са минали проверка по стандарт EN 166 или по националните нормативи и със съответна маркировка се предлагат в търговската мрежа.

▶ Носете дълъг панталон.

■ По време на работа може да се вдигне прах. Вдишаният прах може да увреди здравето и да предизвика алергични реакции.

▶ Ако се вдига прах: носете противопрахова маска.

■ Неподходящото облекло може да се оплете в дървения материал, храстите и в смукателната резачка. Ползватели без подходящо облекло могат да получат тежки наранявания.

▶ Носете плътно прилягащо облекло.

■ По време на почистване и поддръжка ползвателят може случайно да докосне импелера. Ползвателят може да бъде ранен.

▶ Носете работни ръкавици от устойчив материал.

▶ Не носете шалове и бижута.

■ Ако ползвателят носи неподходящи обувки, той може да се подхлъзне. Ползвателят може да бъде ранен.

▶ Носете здрави затворени обувки с подметки с грайфери.

4.5 Работен участък и неговата околност

4.5.1 Смукателна резачка

▲ ПРЕДУПРЕЖДЕНИЕ

■ Външни хора, деца и животни не могат да разпознават и оценяват опасности, свързани с работа на смукателната резачка и опасностите от евентуално изхвърчащи предмети. Външни лица, деца и животни могат да получат тежки наранявания и да бъдат причинени материални щети.



▶ Външни лица, деца и животни да не се допускат около работната зона.

▶ Спазвайте разстояние спрямо всякакви предмети.

▶ Не оставяйте смукателната резачка без наблюдение.

▶ Уверете се, че деца не могат да си играят със смукателната резачка.

■ Електрическите компоненти на смукателната резачка могат да произведат искри. В леснозапалима или експлозивна среда искрите могат да предизвикат пожар или експлозия. Може да се стигне до сериозни наранявания или смърт на хора, както и до материални щети.

▶ Не работете в лесновъзпламенима или експлозивна среда.

4.5.2 Акумулаторна батерия

▲ ПРЕДУПРЕЖДЕНИЕ

■ Външните лица, децата и животните не могат да разпознават и оценяват опасностите, свързани с акумулаторната батерия. Външните лица, децата и животните могат да получат тежки наранявания.

▶ Дръжте далеч външни лица, деца и животни.

▶ Не оставяйте акумулаторната батерия без надзор.

▶ Уверете се, че деца не могат да играят с акумулаторната батерия.

■ Акумулаторната батерия не е защитена срещу всички въздействия на околната среда. Ако акумулаторната батерия е изложена на неподходящи въздействия на околната среда, тя може да се запали, да експлодира или да се повреди непоправимо. В резултат от това може да се стигне до тежки наранявания на хора и възникване на материални щети.



- ▶ Пазете акумулаторната батерия от горещина и огън.
- ▶ Не хвърляйте ножицата в огън.

- ▶ Не зареждайте, използвайте и съхранявайте акумулаторната батерия извън посочените температурни граници  20.3.



- ▶ Не потапяйте акумулаторните батерии в течности.

- ▶ Дръжте акумулаторната батерия далеч от малки метални части.
- ▶ Не излагайте акумулаторната батерия на високо налягане.
- ▶ Не излагайте акумулаторната батерия на микровълни.
- ▶ Защитете акумулаторната батерия от химикали и соли.

4.6 Състояние, съответстващо на изискванията за безопасност

4.6.1 Смукателна резачка

Смукателната резачка се намира в състояние, съответстващо на изискванията за безопасност, когато са изпълнени следните условия:

- Смукателната резачка не е повредена.
- Смукателната резачка е чиста.
- Елементите за управление функционират нормално и не са променени.
- Ципът на събирателната торба може да се отваря и затваря докрай.
- Границите на износване не са надхвърлени.
- За тази смукателна резачка са монтирани оригинални принадлежности на STIHL.
- Принадлежностите са монтирани правилно.

▲ ПРЕДУПРЕЖДЕНИЕ

- При състояние, неотговарящо на изискванията за техническа безопасност, е възможно конструктивни части вече да не функционират правилно, а предпазните устройства да не действат. Може да се стигне до сериозни наранявания или смърт на хора.
 - ▶ Да се работи само с неповредена смукателна резачка.
 - ▶ Ако смукателната резачка е мръсна: почистете я.
 - ▶ Не променяйте смукателната резачка.

- ▶ Ако елементите на управлението не функционират: не работете със смукателната резачка.
- ▶ Ако ципът на смукателната торба не може да се затвори или отвори: не работете със смукателната резачка.
- ▶ Съблюдавайте и спазвайте границите на износване.
- ▶ Монтирайте оригинални принадлежности на STIHL за тази смукателна резачка.
- ▶ Монтирайте принадлежностите така, както е описано в това ръководство за употреба или в ръководството за употреба на принадлежностите.
- ▶ Да не се вкарват никакви предмети в отворите на смукателната резачка.
- ▶ Сменете износените или повредени указателни табелки.
- ▶ При съмнения се обърнете към специализиран търговски обект на STIHL.

4.6.2 Акумулаторна батерия

Акумулаторната батерия се намира в състояние, съответстващо на изискванията за безопасност, когато са изпълнени следните условия:

- Акумулаторната батерия не е повредена.
- Акумулаторната батерия е чиста и суха.
- Акумулаторната батерия функционира и не е променена.

▲ ПРЕДУПРЕЖДЕНИЕ

- Акумулаторната батерия повече не може да функционира безопасно, ако не е в състояние, съответстващо на изискванията за безопасност. Може да се стигне до сериозни наранявания на хората.
 - ▶ Работете с неповредена и функционираща акумулаторна батерия.
 - ▶ Не зареждайте повредена или дефектна акумулаторна батерия.
 - ▶ Ако акумулаторната батерия е замърсена: почистете я.
 - ▶ Ако акумулаторна батерия е мокра: оставете я да изсъхне,  20.4.
 - ▶ Не променяйте акумулаторната батерия.
 - ▶ Не вкарвайте предмети в отворите на акумулаторната батерия.
 - ▶ Не присъединявайте или свързвайте накъсо електрическите контакти на акумулаторната батерия с метални предмети.
 - ▶ Не отваряйте акумулаторната батерия.
 - ▶ Сменете износените или повредени указателни табелки.

- От повредена акумулаторна батерия може да изтича течност. Ако течността влезе в контакт с кожата или очите, кожата или очите могат да бъдат раздразнени.
 - ▶ Избягвайте контакт с течността.
 - ▶ При контакт с кожата: засегнатите участъци на кожата да се измият обилно с вода и сапун.
 - ▶ При контакт с очите: очите да се изплакват обилно с вода в продължение на най-малко 15 минути и да се потърси лекар.
- Повредената или дефектна акумулаторна батерия може да мирише необичайно, да пуши гори. Може да се стигне до тежки наранявания и смърт на хора и до материални щети.
 - ▶ Ако акумулаторната батерия мирише необичайно, пуши или гори: тя да не бива да се използва и трябва да се държи далеч от горивни материали.
 - ▶ Ако акумулаторната батерия гори: опитайте се да загазите акумулаторната батерия с пожарогасител или вода.
- ▶ Прекратете работа, извадете акумулаторната батерия и се обърнете към специализиран търговски обект на STIHL.
- По време на работа смукателната резачка може да предизвика вибрации.
 - ▶ Правете почивки в процеса на работа.
 - ▶ При поява на признаци за нарушено кръвооросване: потърсете лекарска помощ.
- Поради завихрения прах смукателната резачка може да се зареди електростатично. При определени условия на околната среда (напр. суха среда) смукателната резачка може да се разрежи ударно и могат да се образуват искри. В леснозапалима или експлозивна среда искрите могат да предизвикат пожар или експлозия. Може да се стигне до сериозни наранявания или смърт на хора, както и до материални щети.
 - ▶ Не работете в лесновъзпламенима или експлозивна среда.
- Движещите се части на импелера могат да наранят ползвателя. Ползвателят може да бъде сериозно ранен.
 - ▶ Използвайте смукателната резачка само с монтирани смукателна тръба и дюза.

4.7 Работа

▲ ПРЕДУПРЕЖДЕНИЕ

- В някои ситуации ползвателят не може да работи концентрирано. Тогава ползвателят може да се спъне, да падне и тежко да се нарани.
 - ▶ Работете спокойно и съсредоточено.
 - ▶ Ако условията на видимост или осветление са лоши: да не се работи със смукателната резачка.
 - ▶ Работете самостоятелно със смукателната резачка.
 - ▶ Не работете над нивото на раменете си.
 - ▶ Внимавайте за препятствия.
 - ▶ Докато работите, стойте на земята и пазете равновесие. Ако се налага да се работи на високо: използвайте повдигателна работна платформа или устойчиви скелета.
 - ▶ Ако се появят признаци на умора: направете почивка по време на работата.
 - ▶ Работете със затворени отвори на събирателната торба.
- Ако по време на работа забележите промени или нещо необичайно в поведението на смукателната резачка, това означава, че състоянието ѝ може да не съответства на изискванията за техническа безопасност. Хората могат да бъдат сериозно наранени и да възникнат материални щети.

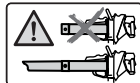

- ▶ Не докосвайте движещите се части в импелера.
- ▶ Ако движещите се части на импелера са блокирани от някакъв предмет: изключете смукателната резачка и извадете акумулаторната батерия. Едва тогава отстранете предмета.
- В опасна ситуация ползвателят може да изпадне в паника и да не свали самара. Ползвателят може да бъде сериозно ранен.
 - ▶ Упражнявайте се в свалянето на самара.
 - ▶ Няколко самара не могат да е комбинират заедно.

4.8 Транспортиране

4.8.1 Смукателна резачка

▲ ПРЕДУПРЕЖДЕНИЕ

- При транспортирането смукателната резачка може да се преобърне или да се измести. Хората могат да бъдат наранени или да възникнат материални щети.
 - ▶ Извадете акумулаторната батерия.



- ▶ Обезопасете смукателната резачка с обтяжни ремъци, ремъци или мрежа така, че да не се преобърне или движи.

4.8.2 Акумулаторна батерия

▲ ПРЕДУПРЕЖДЕНИЕ

- Акумулаторната батерия не е защитена срещу всички въздействия на околната среда. Ако акумулаторната батерия се положи на неподходящи въздействия на околната среда, тя може да се повреди и могат да възникнат материални щети.
 - ▶ Не бива да се транспортира повредена акумулаторна батерия.
- При транспортирането акумулаторната батерия може да се преобърне или да се измести. Това може да причини тежки наранявания на хора и материални щети.
 - ▶ Акумулаторната батерия трябва да се опакова така в опаковката, че да не може да се мести.
 - ▶ Подсигурете опаковката така, че да не може да се движи.

4.9 Съхранение

4.9.1 Смукателна резачка

▲ ПРЕДУПРЕЖДЕНИЕ

- Децата не могат да разпознават и оценяват опасностите, свързани със смукателната резачка. Децата могат да бъдат сериозно наранени.



- ▶ Извадете акумулаторната батерия.

- ▶ Съхранявайте смукателната резачка извън обсега на деца.

- Електрическите контакти на смукателната резачка и металните ѝ компоненти могат да кородират от влагата. Смукателната резачка може да се повреди.



- ▶ Извадете акумулаторната батерия.

- ▶ Съхранявайте смукателната резачка в чисто и сухо състояние.

4.9.2 Акумулаторна батерия

▲ ПРЕДУПРЕЖДЕНИЕ

- Децата не могат да разпознават и оценяват опасностите, свързани с акумулаторната

батерия. Децата могат да бъдат сериозно наранени.

- ▶ Съхранявайте акумулаторната батерия извън обсега на деца.
- Акумулаторната батерия не е защитена срещу всички въздействия на околната среда. Ако акумулаторната батерия е изложена на неподходящи въздействия на околната среда, тя може да се повреди неправилно.
 - ▶ Съхранявайте акумулаторната батерия в чисто и сухо състояние.
 - ▶ Съхранявайте акумулаторната батерия в затворено помещение.
 - ▶ Съхранявайте акумулаторната батерия отделно от смукателната резачка.
 - ▶ Ако акумулаторната батерия се съхранява в зарядното устройство: извадете щепсела и съхранявайте акумулаторната батерия със състояние на зареждане между 40 % и 60 % (2 светодиода в зелено светодиода).
 - ▶ Не съхранявайте акумулаторната батерия извън посочените температурни граници, ☞ 20.3.

4.10 Почистване, поддръжка и ремонт

▲ ПРЕДУПРЕЖДЕНИЕ

- Ако по време на почистване, поддръжка и ремонт на смукателната резачка акумулаторната батерия е монтирана, то смукателната резачка може да се включи по невнимание. Хората могат да бъдат сериозно наранени и да възникнат материални щети.



- ▶ Извадете акумулаторната батерия.

- Агресивни почистващи препарати, почистване с водна струя или остри предмети могат да повредят смукателната резачка и акумулаторната батерия. Ако смукателната резачка или акумулаторната батерия не бъдат почистени така, както е описано в настоящото ръководство за употреба, конструктивните им части няма да функционират нормално, а предпазните им устройства ще престанат на действат. Може да се стигне до сериозни наранявания на хората.
 - ▶ Смукателната резачка и акумулаторната батерия да се почистват така, както е описано в ръководството за употреба.
- Ако поддръжката или ремонтът на смукателната резачка или акумулаторната батерия

рия не се извършват правилно, конструктивните им части няма да функционират правилно, а предпазните им устройства ще престанат да действат. Може да се стигне до сериозни наранявания или смърт на хора.

- ▶ Не извършвайте самостоятелно обслужване или ремонт на смукателната резачка и акумулаторната батерия.
- ▶ Ако се налага поддръжка или ремонт на смукателната резачка или акумулаторната батерия: обърнете се към специализиран търговски обект на STIHL.

5 Подготовка на смукателната резачка за работа

5.1 Подготовка на смукателната резачка за работа

Преди всяко започване на работа трябва да се извършват следните стъпки:

- ▶ Уверете се, че следните части се намират в състояние, отговарящо на изискванията за техническата безопасност:
 - смукателна резачка, 4.6.1
 - акумулаторната батерия, 4.6.2.
- ▶ Проверете акумулаторната батерия, 12.3.
- ▶ Заредете докрай акумулаторната батерия, 6.1.
- ▶ Почистете смукателната резачка, 17.1.
- ▶ Монтирайте дюзата, 8.1
- ▶ Монтирайте смукателната тръба, 8.2.1.
- ▶ Монтирайте събирателната торба, 8.3.1.
- ▶ Проверете смукателната резачка, 12.2.
- ▶ Проверете елементите на управлението, 12.1.
- ▶ Ако тези стъпки не могат да се изпълнят: не използвайте повече смукателната резачка и се обърнете към специализиран търговски обект на STIHL.

5.2 Съвързване на акумулаторната батерия с безжичен интерфейс Bluetooth® с приложението STIHL connected

- ▶ Активирайте безжичния интерфейс Bluetooth® на мобилния терминал.
- ▶ Активирайте безжичния интерфейс Bluetooth® на акумулаторната батерия, 7.1.

- ▶ Изтеглете приложението на STIHL connected от магазина с приложения на мобилния терминал и създайте акаунт.
- ▶ Отворете приложението на STIHL connected и се регистрирайте.
- ▶ Добавете акумулаторна батерия в приложението на STIHL connected и следвайте инструкциите на екрана.

Възможности за контакт и допълнителна информация можете да намерите на <https://support.stihl.com> или в приложението STIHL connected.

Приложението STIHL connected е на разположение в зависимост от пазара.

6 Зареждане на акумулатора и светодиодите

6.1 Зареждане на акумулаторната батерия

Времето на зареждане зависи от различни външни фактори, като например от температурата на акумулаторната батерия или от температурата на околната среда. За постигане на оптимална производителност спазвайте препоръчителните температурни диапазони, 20.4. Фактическото време на зареждане може да се различава от посоченото време. Времето за зареждане е посочено в линка www.stihl.com/charging-times.

- ▶ Зареждайте акумулаторната батерия така, както е описано в ръководството за употреба на зарядно устройство STIHL AL 101, 301, 301-4, 500, 501.

6.2 Показване на нивото на зареждане

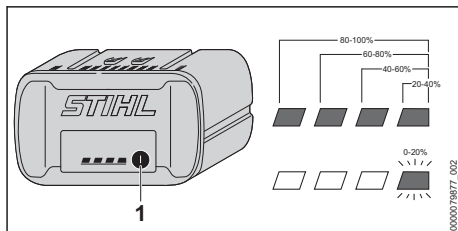

- ▶ Натиснете бутон (1). Светодиодите светят в продължение припл. на 5 секунди в зелено и показват състоянието на зареждането.
- ▶ Ако десният светодиод мига в зелено: заредете акумулаторната батерия.

6.3 Светодиоди на акумулаторната батерия

Светодиодите могат да показват състоянието на зареждане или наличието на неизправности в акумулаторната батерия. Светодиодите могат да светят или да мигат в зелено или в червено.

Когато светодиодите светят или мигат в зелено, те показват състоянието на зареждане.

▶ Когато светодиодите светят или мигат в червено: отстранете неизправностите,  19.1.

В смукателната резачка или акумулаторната батерия има неизправност.

7 Активиране и деактивиране на безжичен интерфейс Bluetooth®

7.1 Активиране на безжичния интерфейс Bluetooth®

▶ Ако акумулаторната батерия има безжичен интерфейс Bluetooth®: натиснете бутона и го задръжте натиснат дотогава, докато светодиодът „BLUETOOTH®“ до символа  свети в синьо за ок. 3.

Безжичният интерфейс Bluetooth® на акумулаторната батерия е активиран.

7.2 Деактивиране на безжичния интерфейс Bluetooth®

▶ Ако акумулаторната батерия има безжичен интерфейс Bluetooth®: натиснете бутона и го задръжте натиснат дотогава, докато светодиодът „BLUETOOTH®“ до символа  мигне в синьо шест пъти.

Безжичният интерфейс Bluetooth® на акумулаторната батерия е деактивиран.

7.3 Връщане на заводските настройки на акумулаторната батерия с безжичен интерфейс Bluetooth® (само AP 200.0 S, 300 S, 300.0 S, 500.0 S)

Ако се върнат заводските настройки на акумулаторната батерия, всички специфични за потребителя данни ще бъдат изтрети.

- ▶ Натиснете бутона 4 пъти един след друг и при четвъртия път го задръжте натиснат, докато светодиодът „BLUETOOTH®“ до символа  започне да мига в синьо.
- ▶ Веднага пуснете бутона.
- ▶ Свържете акумулаторната батерия към приложението STIHL connected и проверете дали всички специфични за потребителя данни са изтрети.

8 Сглобяване на смукателната резачка

8.1 Монтаж на дюзата

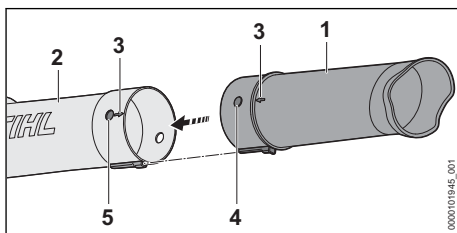

- ▶ Наместете отвора (5) и цапфата (4) на еднаква височина. Стрелките (3) сочат една към друга.
- ▶ наденете дюзата (1) върху смукателната тръба (2). Дюзата (1) се фиксира с щракване и повече не трябва да се демонтира.

8.2 Монтаж и демонтаж на смукателната тръба

8.2.1 Монтаж на смукателната тръба

- ▶ Изключете смукателната резачка и извадете акумулаторната батерия

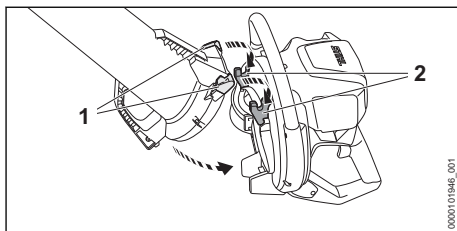

- ▶ Окачете отворите (1) в куците (2).
- ▶ Наклонете смукателната тръба в кожуха на духателното устройство. Смукателната тръба (3) се фиксира с щракване.

8.2.2 Демонтаж на смукателната тръба

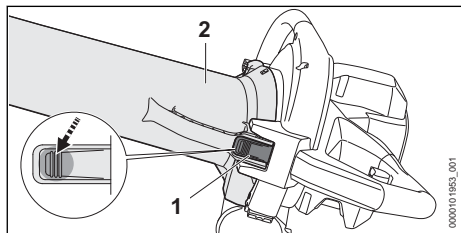

- ▶ Изключете смукателната резачка и извадете акумулаторната батерия.
- ▶ Хванете здраво смукателната тръба (2) и натиснете фиксиращия лост (1).
- ▶ Извадете смукателната тръба (2) от кожуха на духателното устройство.

8.3 Монтаж и демонтаж на събирателната тръба

8.3.1 Монтаж на събирателната торба

- ▶ Изключете смукателната резачка и извадете акумулаторната батерия.
- ▶ Затворете отвора на смукателната тръба.

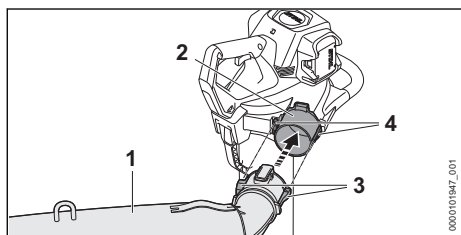

- ▶ Преместете събирателната торба (1) върху отвора (2) така, че страничните водачи (4) да застанат на една линия с каналите (3). Събирателната торба се фиксира с щракване.

8.3.2 Демонтаж на събирателната торба

- ▶ Изключете смукателната резачка и извадете акумулаторната батерия.

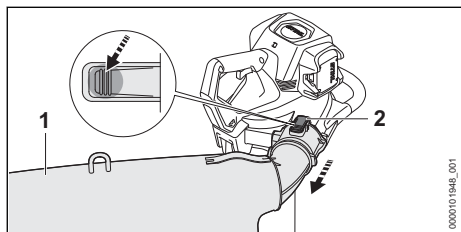

- ▶ Натиснете фиксиращия лост (2) и го задръжте натиснат.
- ▶ Издърпайте събирателната торба (1).

9 Настройване на смукателната резачка за ползвателя

9.1 Поставяне и настройване на самара

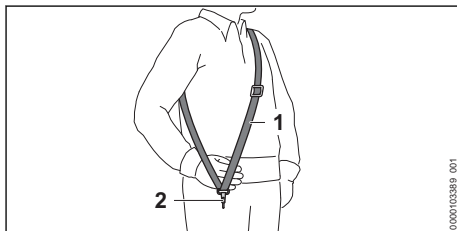

- ▶ Поставете ремъка (колана) за носене на едно рамо (1).
- ▶ Нагласете ремъка (колана) за носене на едно рамо (1) така, че карабинката (2) да се намира на около една педя разстояние от дясното Ви бедро.

10 Поставяне и изваждане на акумулатора

10.1 Поставяне на акумулаторната батерия

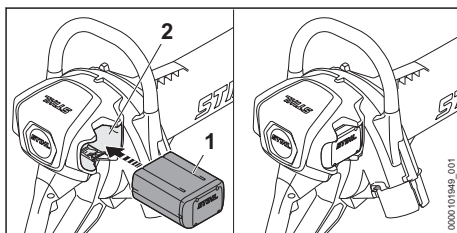

- ▶ Натиснете акумулаторната батерия (1) до упор в приемното ѝ гнездо (2). Акумулаторната батерия (1) се фиксира с щракване и е блокирана.

10.2 Изваждане на акумулаторната батерия

- ▶ Дръжте едната си ръка пред приемното гнездо на акумулаторната батерия, за да не изпадне акумулаторната батерия (2).

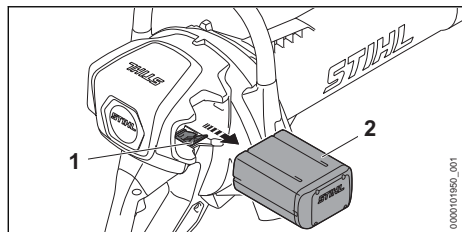

- ▶ Натиснете блокиращия лост (1). Акумулаторната батерия (2) е деблокирана и може да се извади.

11 Включване и изключване на смукателната резачка

11.1 Включване на смукателната резачка

- ▶ Дръжте смукателната резачка с дясната си ръка за дръжката за управление така, че палецът Ви да обхваща дръжката за управление.
- ▶ С лявата си ръка дръжте смукателната резачка така, че палецът Ви да обхваща С-образната ръкохватка.

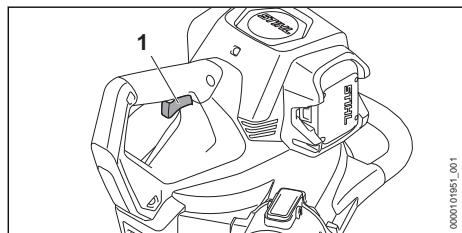

- ▶ Натиснете лоста за ръчно включване/изключване (1) с показалеца си и го дръжте натиснат. Смукателната резачка се ускорява и засмуканият материал се засмуква.

Колкото повече се натиска лостът за ръчно включване/изключване (1), толкова повече засмукан материал се засмуква.

11.2 Изключване на смукателната резачка

- ▶ Освободете лоста за ръчно включване/изключване. Засмуканият материал не се засмуква повече.
- ▶ Ако засмуканият материал продължава да се засмуква: извадете акумулаторната батерия и се обърнете към специализиран търговски обект на STIHL.

Смукателната резачка е дефектна.

12 Проверка на смукателната резачка и на акумулаторната батерия

12.1 Проверка на елементите за управление

Лост за ръчно включване/изключване

- ▶ Извадете акумулаторната батерия.
- ▶ Натискане на лоста за ръчно включване/изключване
- ▶ Ако лостът за ръчно включване/изключване е трудноподвижен или не се връща в изходната си позиция: не използвайте повече смукателната резачка и се обърнете към специализиран търговски обект на STIHL. Лостът за ръчно включване/изключване е дефектен.

Включване на смукателната резачка

- ▶ Поставете акумулаторната батерия.
- ▶ Натиснете лоста за ръчно включване/изключване и го задръжте натиснат. Материалът се изсмуква.
- ▶ Ако 3 светодиода мигат в червено: извадете акумулаторната батерия и се обърнете към специализиран търговски обект на STIHL. В смукателната резачка има неизправност.
- ▶ Освободете лоста за ръчно включване/изключване. Материалът вече не се изсмуква
- ▶ Ако засмуканият материал продължава да се засмуква: извадете акумулаторната батерия и се обърнете към специализиран търговски обект на STIHL. Смукателната резачка е дефектна.

12.2 Проверка на смукателната резачка

- ▶ Изключете смукателната резачка и извадете акумулаторната батерия.

Проверка на смукателната тръба

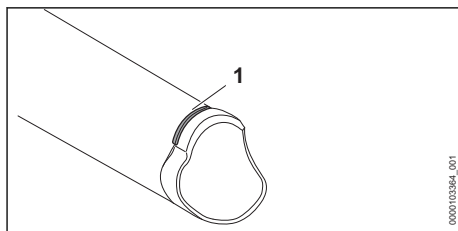

- ▶ Проверете дали маркировката за износване (1) на смукателната тръба се вижда.
- ▶ Ако маркировката за износване на смукателната тръба не се вижда: не използвайте смукателната резачка и се обърнете към специализиран търговски обект на STIHL.
- ▶ При съмнения се обърнете към специализиран търговски обект на STIHL.

Проверка на вложката против износване

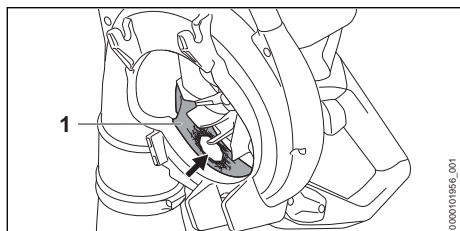

- ▶ Демонтирайте смукателната тръба.
- ▶ Проверете дали вложката против износване (1) е повредена.
- ▶ Ако вложката против износване е повредена: не използвайте смукателната резачка и се обърнете към специализиран търговски обект на STIHL.
- ▶ При съмнения се обърнете към специализиран търговски обект на STIHL.

12.3 Проверете акумулаторната батерия

- ▶ Натиснете бутона на акумулаторната батерия.
 - ▶ Светодиодите светят или мигат.
 - ▶ Ако светодиодите не светят или не мигат: акумулаторната батерия да не се използва и да се потърси помощта на сътрудник в специализиран търговски обект на STIHL.
- В акумулаторната батерия има неизправност.

13 Работа със смукателната резачка

13.1 Държане и управление на смукателната резачка

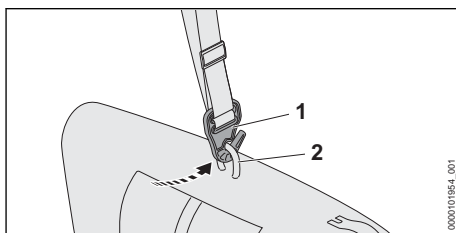

- ▶ Закачете халката (2) в куката (1)

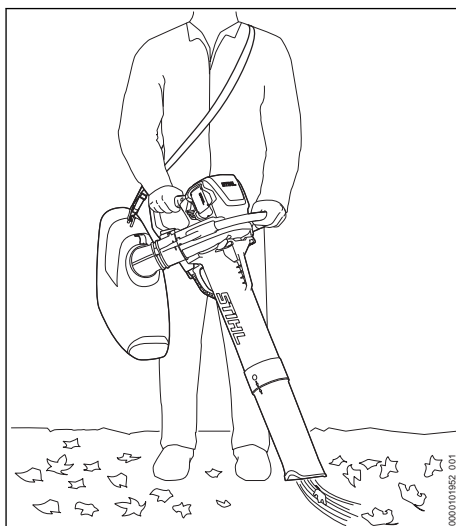

- ▶ Дръжте здраво смукателната резачка с лявата си ръка за С-образната ръкохватка, а с дясната ръка се дръжте за дръжката за управление и я направлявайте така, че палецът на лявата ръка да обхване С-образната ръкохватка, а палецът на дясната ръка - дръжката за управление.

13.2 Рязане със засмукване

Изсмукване на сух и фин материал

Ако се изсмуква сух или фин материал: затворете напълно събирателната торба.

- ▶ Изключете смукателната резачка и извадете акумулаторната батерия.

Затваряне на събирателната торба

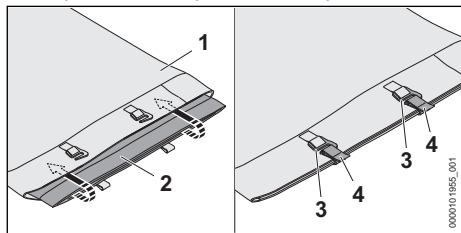

- ▶ Затворете отвора (2), сгънете го нагоре и поставете чантата в събирателната торба (1).
- ▶ Затворете капачките (4) с куките (3).

Затваряне на вентилацията на събирателната торба

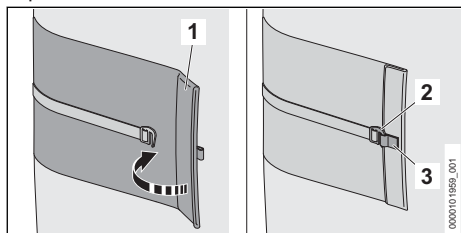

- ▶ Затворете отвора (1) и го сгънете надолу.
- ▶ Затворете ципа (3) с куката (2).

Изсмукване на влажен материал

Ако се засмуква влажен или мокър материал: отворете вентилацията на събирателната торба за постоянен обмен на въздух.

Изсмукване

- ▶ Насочете дюзата към земята.
- ▶ Бавно и контролирано се придвижвайте напред.

За постигане на оптимална производителност спазвайте препоръчителните температурни диапазони, 20.4.

13.3 Активиране на функция Boost

Когато функцията Boost е активирана, смукателната резачка смуче с максимална мощност.

Функцията Boost влияе върху времето на работа на акумулаторната батерия. Колкото по-дълго функцията Boost е активирана, толкова по-кратко е времето на работа на акумулаторната батерия.

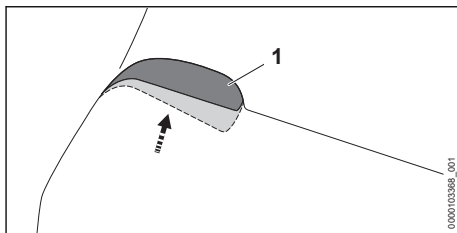

- ▶ Натиснете силно лоста за ръчно включване/изключване (1) и го задръжте натиснат. Функцията Boost е активирана.

Когато лостът за ръчно включване/изключване (1) се отпусне, функцията Boost е деактивирана.

13.4 Изпразване на смукателната резачка

- ▶ Изключете смукателната резачка и извадете акумулаторната батерия.
- ▶ Демонтирайте събирателната торба от смукателната резачка.
- ▶ Носете събирателната торба за халката за носене така, че от отворите на вентилацията на събирателната торба да не може да падне никакво съдържание
- ▶ Отворете отвора на събирателната торба и на вентилацията на събирателната торба докрай и изхвърлете съдържанието според съответните разпоредби.
- ▶ Затворете отвора на смукателната тръба напълно.
- ▶ Монтирайте събирателната торба на смукателната резачка.

14 След работа

14.1 След работа

- ▶ Изключете смукателната резачка и извадете акумулаторната батерия.
- ▶ Изпразнете събирателната торба.
- ▶ Ако смукателната резачка е мокра: подсушете я.
- ▶ Ако събирателната торба е мокра: подсушете я.
- ▶ Ако акумулаторна батерия е мокра: оставете я да изсъхне, 20.4.
- ▶ Почистете смукателната резачка.
- ▶ Почистете събирателната торба.
- ▶ Почистете акумулаторната батерия.

15 Транспортиране

15.1 Транспортиране на смукателната резачка

- ▶ Изключете смукателната резачка и извадете акумулаторната батерия.

Носене на смукателната резачка

- ▶ Дръжте здраво смукателната резачка с лявата си ръка за С-образната ръкохватка, а с дясната ръка се дръжете за дръжката за управление и я носете така, че палецът на лявата ръка да обхване С-образната ръкохватка, а палецът на дясната ръка - дръжката за управление.

Транспортиране на смукателната резачка в превозно средство

- ▶ Осигурете смукателната резачка така, че да не се преобърне или премести.

15.2 Транспортиране на акумулаторната батерия

- ▶ Изключете смукателната резачка и извадете акумулаторната батерия.
- ▶ Убедете се, че акумулаторната батерия се намира в състояние, съответстващо на изискванията за техническа безопасност.
- ▶ Опаковайте акумулаторната батерия така, че да не може да се мести в опаковката.
- ▶ Подсигурете опаковката така, че да не може да се движи.

Акумулаторната батерия подлежи на изискванията за транспортиране на опасни товари. Акумулаторната батерия е класифицирана като UN 3480 (литиево-йонни батерии) и е изпитана в съответствие с Ръководството на ООН "Изпитвания и критерии, част III, подраздел 38.3".

Правилата за транспортиране са посочени на www.stihl.com/safety-data-sheets.

16 Съхранение

16.1 Съхранение на смукателната резачка

- ▶ Изключете смукателната резачка и извадете акумулаторната батерия.
- ▶ Съхранявайте смукателната резачка така, че да бъдат изпълнени следните условия:
 - Смукателната резачка не може да се преобърне или измести.
 - Смукателната резачка е извън обсега на деца.
 - Смукателната резачка е чиста и суха.

- Събирателната торба е чиста и суха.

16.2 Съхраняване на акумулаторната батерия

STIHL препоръчва акумулаторната батерия да се съхранява в състояние на зареждане между 40 % и 60 % (2 светодиода постоянно в зелено светодиода).

- ▶ Съхранявайте акумулаторната батерия така, че да бъдат изпълнени следните условия:
 - Акумулаторната батерия да се намира извън обсега на деца.
 - Акумулаторната батерия е чиста и суха.
 - Акумулаторната батерия се намира в затворено помещение.
 - Акумулаторната батерия е отделена от смукателната резачка.
 - Ако акумулаторната батерия се съхранява в зарядното устройство: извадете щепсела и съхранявайте акумулаторната батерия със състояние на зареждане между 40 % и 60 % (2 светодиода в зелено светодиода).
 - Акумулаторната батерия не е съхраняване извън посочените температурни граници,  20.3.

УКАЗАНИЕ

- Ако акумулаторната батерия не се съхранява така, както е описано в това ръководство за употреба, акумулаторната батерия може да се разрези дълбоко и по този начин да се повреди непоправимо.
 - ▶ Заредете изтощената акумулаторна батерия преди съхранението. STIHL препоръчва акумулаторната батерия да се съхранява в състояние на зареждане между 40 % и 60 % (2 светодиода постоянно в зелено светодиода).
 - ▶ Съхранявайте акумулаторната батерия отделно от смукателната резачка.

17 Почистване

17.1 Почистване на смукателната резачка

- ▶ Изключете смукателната резачка и извадете акумулаторната батерия.
- ▶ Почистете смукателната резачка с влажна кърпа.
- ▶ Почистете вентилационните отвори с четка.
- ▶ Почистете зоната около импелера с влажна кърпа.

- ▶ Изтупайте събирателната торба и я почистете с влажна кърпа.
- ▶ Извадете чуждите тела от приемното гнездо на акумулаторната батерия и почистете вътрешността на гнездото с влажна кърпа.
- ▶ Почистете електрическите контакти в приемния отвор на акумулаторната батерия с мека четка.

17.2 Почистване на акумулатора

- ▶ Почистете акумулатора (батерията) с влажна кърпа.

18 Техническо обслужване и ремонт

18.1 Обслужване и ремонт на смукателната резачка

Ползвателят не бива самостоятелно да обслужва и ремонтира смукателната резачка.

- ▶ Ако смукателната резачка трябва да се обслужи или е дефектна или повредена:

19 Отстраняване на неизправности

19.1 Отстраняване на неизправности на смукателната резачка или на акумулаторната батерия

Неизправност	Светодиоди на акумулаторната батерия	Причина	Отстраняване
При включване смукателната резачка не тръгва.	1 светодиод мига в зелено.	Състоянието на зареждане на акумулаторната батерия е твърде ниско.	▶ Заредете акумулаторната батерия напълно така, както е описано в ръководството за употреба на зарядните устройства STIHL AL 101, 301, 301-4, 500, 501.
	1 светодиод свети в червено в червено.	Акумулаторната батерия е силно загряла или силно се е охладила.	▶ Извадете акумулаторната батерия. ▶ Оставете акумулаторната батерия да се охлади или затопли.
	3 светодиода мигат в червено.	В смукателната резачка има неизправност.	▶ Извадете акумулаторната батерия. ▶ Почистете електрическите контакти в приемното гнездо за акумулаторната батерия. ▶ Поставете акумулаторната батерия. ▶ Включете смукателната резачка. ▶ Ако 3 светодиода продължават да премигват в червено: не използвайте смукателната резачка и се обърнете към специализиран търговски обект на фирма STIHL.
	3 светодиода светят в червено.	Смукателната резачка е твърде топла.	▶ Извадете акумулаторната батерия. ▶ Оставете смукателната резачка да се охлади.
	4 светодиода мигат в червено.	В акумулаторната батерия има неизправност.	▶ Извадете акумулаторната батерия и отново я поставете. ▶ Включете смукателната резачка.

обърнете се към специализиран търговски обект на STIHL.

18.2 Поддръжка и ремонт на акумулатора

Няма необходимост от поддръжка на акумулатора и той не може да бъде ремонтиран.

- ▶ Ако акумулаторът е дефектен или повреден: сменете акумулатора.

Неизправност	Светодиоди на акумулаторната батерия	Причина	Отстраняване
			<ul style="list-style-type: none"> ▶ Ако 4 светодиода продължават да мигат в червено: не използвайте акумулаторната батерия и се обърнете към специализиран търговски обект на STIHL.
		Прекъснете електрическата връзка между смукателната резачка и акумулаторната батерия.	<ul style="list-style-type: none"> ▶ Извадете акумулаторната батерия. ▶ Почистете електрическите контакти в приемното гнездо за акумулаторната батерия. ▶ Поставете акумулаторната батерия.
		Смукателната резачка или акумулаторната батерия са влажни.	<ul style="list-style-type: none"> ▶ Оставете смукателната резачка или акумулаторната батерия да изсъхнат, ▫ 20.4.
Смукателната резачка се самоизключва по време на работа.	3 светодиода светят в червено.	Смукателната резачка или батерията е твърде топла.	<ul style="list-style-type: none"> ▶ Извадете акумулаторната батерия. ▶ Оставете смукателната резачка да се охлади.
		Има електрическа неизправност.	<ul style="list-style-type: none"> ▶ Извадете акумулаторната батерия и отново я поставете. ▶ Включете смукателната резачка.
Мощността на всмукване е твърде малка.		Събирателната торба е пълна или замърсена.	<ul style="list-style-type: none"> ▶ Извадете акумулаторната батерия. ▶ Изпразнете събирателната торба. ▶ Почистете събирателната торба.
		Тръбното коляно или колелото на духателното устройство са запушени.	<ul style="list-style-type: none"> ▶ Извадете акумулаторната батерия. ▶ Почистете смукателната резачка.
Продължителността на работа на смукателната резачка е твърде кратка.		Акумулаторната батерия не е заредена напълно.	<ul style="list-style-type: none"> ▶ Заредете акумулаторната батерия напълно така, както е описано в ръководството за употреба на зарядните устройства STIHL AL 101, 301, 301-4, 500, 501.
		Експлоатационният живот на акумулаторната батерия е надхвърлен.	<ul style="list-style-type: none"> ▶ Сменете акумулаторната батерия.
Акумулаторната батерия с  не може да бъде открита със STIHL connected app.		Безжичният интерфейс Bluetooth® на акумулаторната батерия или на мобилния терминал е деактивиран.	<ul style="list-style-type: none"> ▶ Активирайте безжичния интерфейс Bluetooth® на акумулаторната батерия и на мобилния терминал.
		Разстоянието между акумулаторната батерия и мобилния терминал е твърде голямо.	<ul style="list-style-type: none"> ▶ Намалете разстоянието, ▫ 20.1. ▶ Ако акумулаторната батерия все още не може да бъде открита със STIHL connected app: обърнете се към специализиран търговски обект на STIHL.

19.2 Поддръжка за продукта и помощ за употребата

Поддръжка за продукта и помощ за употребата можете да получите в специализиран търговски обект на STIHL.

Възможности за контакт и допълнителна информация можете да намерите на <https://support.stihl.com> или www.stihl.com.

20 Технически данни

20.1 Смукателна резачка STIHL SHA 140.0

- Допустими акумулаторни батерии:
 - STIHL AP
- Максимална скорост на въздуха: 24 m/s
- Дебит на въздуха: 910 m³/h
- Обем на събирателната торба: 55 l
- Тегло без акумулаторна батерия: 5,10 kg
- Вид електрическа защита: IPX4 (защита срещу водни пръски от всички страни)

Продължителността на работа е посочена на www.stihl.com/battery-life.

20.2 Акумулаторна батерия STIHL AP

- Технология на акумулаторната батерия: литиево-йонна
- Напрежение: 36 V
- Капацитет в Ah: виж табелката с данни
- Вътрешна енергия в Wh: виж табелката с данни
- Тегло в kg: виж заводската табелка
- Безжичен интерфейс Bluetooth® (само за акумулаторни батерии с ):
 - Връзка за данни: Bluetooth® 5.1. Мобилен терминал трябва да е съвместим с Bluetooth® Low Energy 5.0 и да поддържа Generic Access Profile (GAP).
 - честотна лента: ISM лента 2,4 GHz
 - Максимална излъчвана мощност на предавателя: 1 mW
 - Обхват на сигнала: ок. 10 m. Силата на сигнала зависи от условията на обкръжаващата среда и мобилния терминал. Обхватът може да се различава значително в зависимост от външните условия, включително използването на приемно устройство. В затворените пространства и през металните бариери (например стени, рафтове, куфари) обхватът може значително да се намали.

- Изисквания към операционната система на мобилното крайно устройство: Android или iOS (в актуалната версия или по-нова)

Изходната мощност на акумулаторната батерия може да варира в зависимост от използваното изделие с акумулаторна батерия.

20.3 Температурни граници

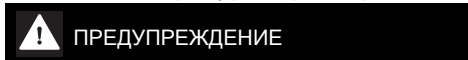

ПРЕДУПРЕЖДЕНИЕ

- Акумулаторната батерия не е защитена срещу всички въздействия на околната среда. Ако акумулаторната батерия е изложена на неподходящи въздействия на околната среда, тя може да експлодира. Хората могат да бъдат сериозно наранени и да възникнат материални щети.
 - ▶ Не зареждайте акумулаторната батерия при температури под - 20 °C или над + 50 °C.
 - ▶ Не използвайте смукателната резачка или акумулаторната батерия под - 20 °C или над + 50 °C.
 - ▶ Не съхранявайте смукателната резачка или акумулаторната батерия под - 20 °C или над + 70 °C.

20.4 Препоръчителни температурни диапазони

За постигане на оптимална производителност на смукателната резачка и на акумулаторната батерия и зарядното устройство спазвайте следните температурни диапазони:

- Зареждане: + 5 °C до + 40 °C
- Употреба: - 10 °C до + 40 °C
- Съхранение: - 20 °C до + 50 °C

Ако акумулаторната батерия се зарежда, използва или съхранява извън препоръчителните температурни диапазони, производителността може да се понижи.

Ако акумулаторната батерия е мокра или влажна, оставете я да изсъхне за поне 48 ч при над + 15 °C и под + 50 °C, както и при 70 % влажност на въздуха. По-високата влажност може да увеличи времето за сушене.

20.5 Акустични и вибрационни стойности

Коефициентът К за нивото на звуковото налягане възлиза на 2 dB(A). Коефициентът К за нивото на звукова мощност възлиза на

2 dB(A). Коефициентът К за вибрационните стойности възлиза на 2 m/s².

STIHL препоръчва да се носят антифони.

- Ниво на звуково налягане L_{pA} , измерено съгласно IEC 62841-4-6: 83 dB(A).
- Максимално ниво на звукова мощност L_{WA} , измерено съгласно IEC 62841-4-6: 96 dB(A).
- Вибрационна стойност a_{HV} , измерена съгласно IEC 62841-4-6, дръжка за управление: 0,7 m/s².
- Вибрационна стойност a_{HV} , измерена съгласно IEC 62841-4-6, кръгова обхващаща ръкохватка: 0,6 m/s².

Посочените звукови и вибрационни стойности са измерени по стандартизиран метод на изпитване и могат да бъдат използвани за сравнение на електрически уреди. Действително възникващите звукови и вибрационни стойности могат да се различават от посочените стойности, в зависимост от начина на приложение и използваните принадлежности. Посочените звукови и вибрационни стойности могат да бъдат използвани за първоначална оценка на звуковото и вибрационното натоварване. Действителното звуково и вибрационно натоварване трябва да бъде оценено. При това могат да се вземат под внимание също и периодите от време, през които електроуредът е изключен, както и тези, през които той е включен, но работи без натоварване.

Информация относно изпълнението на Директива за вибрациите на работното място 2002/44/ЕО можете да намерите на www.stihl.com/vib.

20.6 REACH

Съкращението "REACH" обозначава регламента на ЕГ (Европ. общност) за регистриране, анализ и допустимост на химическите препарати.

Информацията за изпълнение на регламента REACH е посочена по-долу www.stihl.com/reach.

21 Комбинации от самари

21.1 Комбинации от самари

Събирателната торба на смукателната резачка трябва да се използва в комбинация със самар. Самарите, които могат да се използват, са посочени тук:



Колан за носене на уреда на едно рамо

22 Резервни части и принадлежности

22.1 Резервни части и принадлежности

STIHL С тези символи се обозначават оригинални резервни части на STIHL и оригинални принадлежности на STIHL.

Фирма STIHL препоръчва да се използват оригинални резервни части и оригинални принадлежности на STIHL.

Резервните части и принадлежностите на други производители не могат да бъдат оценени от STIHL по отношение на надеждността, безопасността и пригодността им, въпреки продължаващото наблюдение на пазара и STIHL не може да гарантира използването им.

Оригинални резервни части и оригинални принадлежности на STIHL се предлагат от специализиран търговски обект на STIHL.

23 Отстраняване /изхвърляне

23.1 Изхвърляне на смукателната резачка и акумулаторната батерия

Информация относно изхвърлянето можете да получите от местната администрация или от специализиран търговски обект на STIHL.

Неправилното изхвърляне може да увреди здравето и да замърси околната среда.

- ▶ Занесете продуктите на STIHL, включително опаковките, до подходящ събирателен пункт за рециклиране в съответствие с местните разпоредби.
- ▶ Не изхвърляйте заедно с битовите отпадъци.

24 Декларация на ЕС (EU) за съответствие

24.1 Смукателна резачка STIHL SHA 140.0

ANDREAS STIHL AG & Co. KG

Badstraße 115
D-71336 Waiblingen

Германия

декларира на своя собствена отговорност, че

- Тип: задвижвана с акумулаторна батерия смукателна резачка
- фабрична марка: STIHL
- тип: SHA 140.0
- серийна идентификация: SA07

отговаря на съответните разпоредби на директивите 2011/65/ЕС, 2006/42/ЕО, 2014/30/ЕС и 2000/14/ЕО и е разработен и произведен съгласно валидните към датата на производство версии на следните стандарти: EN 55014-1, EN 55014-2 и EN 62841-1 при спазване на IEC 62841-4-6 и prEN 62841-4-6.

За определяне на измереното и на гарантираното максимално ниво на звукова мощност се процедира съгласно директива 2000/14/ЕО, приложение V.

- Измерено ниво за звукова мощност: 96 dB(A)
- Гарантирано ниво на звуковата мощност: 98 dB(A)

Техническата документация се съхранява в отдел Одобрение на продукти на ANDREAS STIHL AG & Co. KG.

Годината на производство, страната на производство и машинният номер са посочени върху смукателната резачка.

Вайблинген, 01.02.2024

ANDREAS STIHL AG & Co. KG

в качеството на заместник



Robert Olma, Vice President, Regulatory Affairs & Global Governmental Relations

25 Декларация за съответствие UKCA

25.1 Смукателна резачка STIHL SHA 140.0

**UK
CA**

ANDREAS STIHL AG & Co. KG

Badstraße 115
D-71336 Waiblingen

Германия

декларира на своя собствена отговорност, че

- Тип: задвижвана с акумулаторна батерия смукателна резачка
- фабрична марка: STIHL
- тип: SHA 140.0
- серийна идентификация: SA07

отговаря не приложимите разпоредби на нормативните актове на Обединеното кралство The Restriction of the Use of Certain Hazardous Substances in Electrical and Electronic Equipment Regulations 2012, Supply of Machinery (Safety) Regulations 2008, Electromagnetic Compatibility Regulations 2016 и Noise Emission in the Environment by Equipment for use Outdoors Regulations 2001 и е разработен и произведен съгласно валидните към датата на производство версии на следните стандарти: EN 55014-1, EN 55014-2 и EN 62841-1 при спазване на IEC 62841-4-6 и prEN 62841-4-6.

За определяне на измереното и на гарантираното ниво на звукова мощност се процедира съгласно нормативния акт на Обединеното кралство Noise Emission in the Environment by Equipment for use Outdoors Regulations 2001, Schedule 8.

- Измерено ниво за звукова мощност: 96 dB(A)
- Гарантирано ниво на звуковата мощност: 98 dB(A)

Техническата документация се съхранява от ANDREAS STIHL AG & Co. KG .

Годината на производство, страната на производство и машинният номер са посочени върху смукателната резачка.

Вайблинген, 01.02.2024

ANDREAS STIHL AG & Co. KG

в качеството на заместник



Robert Olma, Vice President, Regulatory Affairs & Global Governmental Relations

26 Адреси

www.stihl.com

27 Общи указания за безопасност за електрически инструменти

27.1 Въведение

Този раздел предава съдържанието на текста на предварително формулираните в европейския норматив EN/IEC 62841 общи указания за безопасност на ръчно управлявани, задвижвани с двигател електроинструменти.

STIHL трябва да отпечата тези текстове.

Указанията за безопасност за предотвратяване на електрически удар, които са посочени в "Електрическа безопасност", не са приложими за задвижваните с акумулаторна батерия изделия на STIHL.

ПРЕДУПРЕЖДЕНИЕ

- **Прочетете внимателно всички указания за безопасност, инструкции, илюстрации и технически данни, с които е оборудван електроинструмента.** Всякакви пропуски при спазването на инструкциите по-долу могат да причинят електрически удар, пожар и/или тежки наранявания. **Съхранявайте указанията и инструкциите за безопасност на сигурно място за по-нататъшна употреба.**

Понятието "електроинструмент", използвано при указанията за безопасност се отнася за електроинструменти, задвижвани с ток от електрическата мрежа (с кабел за електрическо захранване от мрежата) и за електроинструменти, задвижвани с акумулаторна батерия (без кабел за електрическо захранване от мрежата).

27.2 Безопасност на работното място

- a) **Поддържайте Вашето работно място чисто и добре осветено.** Безредие или неосветени работни места могат да доведат до злополука.
- b) **Не работете с електрическия инструмента в застрашена от експлозия среда, в която се намират запалими течности, газове или прах.** Електроинструментите образуват искри, които могат да възпламенят праха или изпаренията.
- c) **По време на използването на електрическия инструмент дръжте децата и другите**

лица надалеч. При отклоняване на вниманието можете да загубите контрол върху електрическия инструмент.

27.3 Електрическа безопасност

- a) **Щепселът за връзка на електрическия инструмент с мрежата трябва да съответства на контакта. Щепселът не бива да се променя по какъвто и да било начин. Не използвайте адаптерни щепсели заедно със заземени електрически инструменти.** Непроменените щепсели и съответстващите контакти намаляват риска от електрически токов удар.
- b) **Избягвайте контакт на тялото Ви със заземени повърхности като тези на тръби, отоплителни тела, електрически печки и хладилници.** Ако тялото Ви е заземено, съществува повишен риск от удар с електрически ток.
- c) **Пазете електрическите инструменти от дъжд или влага.** Проникването на вода в електрическия инструмент води до повишен риск от удар с електрически ток.
- d) **Не използвайте захранващия кабел за цели, които не са по предназначението му. Никога не използвайте захранващия кабел за носене, дърпане или за изваждане на щепсела на електрическия инструмент от контакта. Пазете захранващия кабел от топлина, масло, остри ръбове или движещи се части.** Повредените или усуканите захранващи проводници водят до повишен риск от удар с електрически ток.
- e) **Ако работите с електрически инструмент на открито, използвайте само удължителни кабели, които са подходящи за работа навън.** Употребата на удължителен кабел, който е подходящ за работа навън, намалява риска от електрически токов удар.
- f) **Ако не може да се избегне работа с електрически инструмент във влажна среда, използвайте защитен прекъсвач срещу утечен ток.** Употребата на защитния прекъсвач с диференциална защита срещу недопустимия утечен ток намалява риска от електрически токов удар.

27.4 Безопасност на хора

- a) **Бъдете предпазливи, внимавайте какво правите и подхождайте разумно към работата с електрическия инструмент. Никога**

- не използвайте електрическия инструмент, ако сте уморени или се намирате под влиянието на наркотици, алкохол или медикаменти.** Дори и само един миг на невнимание при употребата на електрическия инструмент може да доведе до сериозни наранявания.
- b) **Носете лично предпазно оборудване и винаги предпазни очила.** Носенето на лично предпазно оборудване, като прахо-защитна маска, защитни обувки с предпазващи от хлъзгане подметки с грайфери, предпазна каска или антифони за защита на слуха, според вида и начина на използване на електрическия инструмент, намалява риска от наранявания.
- c) **Избягвайте неволно пускане на машината в действие. Обезателно проверете, за да сте сигурни, че електрическият инструмент е изключен, преди да го включите към мрежата за електрическо захранване и/или към акумулаторната батерия, преди да го хванете или носите.** Ако по време на пренасяне на електрическия инструмент държите пръста си на превключвателя или ако свържете електрическия инструмент във включено състояние към електрическото захранване, това може да доведе до злополуки.
- d) **Преди да включите електрическия инструмент, отстранете всички инструменти за настройка или гаечни ключове.** Ако в някоя въртяща се част на електрическия инструмент се намира инструмент или ключ, това може да доведе до наранявания.
- e) **Избягвайте необичайни положения на тялото.** Грижете се винаги да заемате сигурна и стабилна стойка и пазете равновесие по всяко време. По този начин можете да контролирате електрическия инструмент в неочаквани ситуации.
- f) **Носете подходящо облекло. Не носете широки дрехи или украшения. Пазете косите си и облеклото далеч от въртящите се части на апарата.** Широките дрехи, украшенията или дългите коси могат да се закачат във въртящите се части на апарата.
- g) **Ако могат да бъдат монтирани устройства за прашосмучене или улавяне на прах, те трябва да се свържат и да се използват правилно.** Използването на прашосмучене може да намали опасностите, причинени от запрашаване.
- h) **Не проявявайте небрежност по отношение на безопасността и не пренебрегвайте правилата за техника на безопасност, дори ако след многократна употреба на електрическия инструмент вече го познавате добре.** Небрежното поведение може за броени части от секундата да доведе до тежки наранявания.

27.5 Използване и боравене с електрическия инструмент

- a) **Не преговаряйте електрическия инструмент.** При работа използвайте предназначения за това електрически инструмент. С подходящия електрически инструмент се работи по-добре и по-безопасно в дадения обхват на мощност.
- b) **Не използвайте електрически инструмент, чийто превключвател е дефектен.** Ако електрическият инструмент не може вече да се включва или изключва, той е опасен и трябва да се ремонтира.
- c) **Винаги изваждайте щепсела от контакта и/или отстранявайте сменяемата акумулаторна батерия преди да предприемате настройки по апарата, преди да сменяте частите на работния инструмент или оставяте електрическия инструмент на съхранение.** Тази предпазна мярка предотвратява неволно задействане на електрическия инструмент.
- d) **Съхранявайте електрическите инструменти, които не се ползват в момента, далеч от обсега на деца.** Не позволявайте електрическият инструмент да се използва от лица, които не са запознати подробно с него или не са прочели тези инструкции. Електрическите инструменти са опасни, ако се използват от неопитни лица.
- e) **Поддържайте грижливо електрическите инструменти и работния инструмент.** Контролирайте редовно дали движещите се части функционират правилно и дали не заяждат, дали няма счупени части или части, които са така повредени, че да пречат на функционирането на електрическия инструмент. Давайте за ремонт повредените части, преди да използвате електрическия инструмент. Много злопо-

луки се причиняват от лошо поддържани електрически инструменти.

- f) **Поддържайте електрическите инструменти винаги остри и чисти.** Грижливо поддържаните режещи инструменти с остри режещи ръбове се заклещват по-малко и се управляват по-лесно.
- g) **Използвайте електрическия инструмент, работния инструмент, работните инструменти и т.н. съгласно посочените тук инструкции.** При това съблюдавайте условията на работа и извършваната дейност. Използването на електрическите инструменти за други освен предвидените за тях цели и приложения, може да доведе до опасни ситуации.
- h) **Поддържайте ръкохватките и повърхностите на ръкохватките в сухо, чисто състояние, незамърсени с масло и мазнини.** Хлъзгавите ръкохватки и повърхности на ръкохватките не позволяват стабилно обслужване и контрол на електрическия инструмент в непредвидени ситуации.

27.6 Използване и третиране на акумулаторния инструмент

- a) **Зареждайте акумулаторните батерии само със зарядните устройства, които са препоръчани от производителя.** За зарядно устройство, което е подходящо за определен вид акумулаторни батерии съществува опасност от пожар, ако то се използва с други акумулаторни батерии.
- b) **Използвайте в електрическите инструменти само предназначенията за това батерии (акумулатори).** Използването на други батерии (акумулатори) може да доведе до наранявания и опасност от пожар.
- c) **Ако батерията (акумулаторът) не се използва, тя трябва да се държи далеч от кламери, монети, ключове, пирони, винтове или други малки метални предмети, които биха могли да предизвикат съединяване на късо на контактите.** Късо съединение между контактите на батерията (акумулатора) може да причини изгаряния или огън.
- d) **При погрешно използване, от батерията (акумулатора) може да изтече акумулаторна течност. Избягвайте контакт с течността. При случаен контакт с течността съответното място да се промие с вода.**

Ако течността попадне в очите, трябва да се потърси лекар. Изтичащата акумулаторна течност може да причини дразнене или изгаряне на кожата.

- e) **Не използвайте повредени или променени акумулаторни батерии.** Повредените или променените акумулаторни батерии могат да имат непредвидено поведение и така да доведат до пожар, експлозия или да предизвикат опасност от нараняване.
- f) **Не подлагайте акумулаторната батерия на въздействието на огън или високи температури.** Откритият огън или температури над 130 °C (265 °F) могат да предизвикат експлозия.
- g) **Спазвайте всичките инструкции за зареждане и никога не зареждайте акумулаторната батерия или акумулаторния инструмент извън посочения в Ръководството за експлоатация температурен диапазон.** Неправилното зареждане или зареждане извън допустимия температурен диапазон може да разруши акумулаторната батерия и да увеличи опасността от пожар.

27.7 Сервиз

- a) **Давайте Вашия електрически инструмент за ремонт само при квалифициран и специализиран персонал и само с оригинални резервни части.** По този начин се осигурява спазването на безопасността на апарата.
- b) **Никога не правете поддръжка на повредени акумулаторни батерии.** Всички дейности по поддръжката на акумулаторните батерии трябва да се извършват само от производителя или от оторизирани сервизни работилници.

27.8 Инструкции за безопасност за градинската прахосмукачка

- a) **Не използвайте градинската прахосмукачка при лошо време, особено при опасност от гръмотевични бури.** Това намалява риска да бъдете ударени от мълния.
- b) **Винаги проверявайте събирателната торба за износване и скъсване.** Износена или повредена събирателна торба може да увеличи риска от нараняване.
- c) **Носете защита за очите и антифони за защита на слуха.** Подходящите лични

предпазни средства намаляват риска от наранявания.

- d) **По време на работа на градинската прахосмукачка винаги носете защитни обувки с нехлъзгащи се подметки. Никога не работете боси или със сандали с отворени пръсти.** Това ще намали опасността от нараняване на краката.
- e) **Не носете свободни дрехи или неща като шалове, конци, огърлици, панделки и т.н., които могат да бъдат издърпани във въздухозаборника. Връзвайте назад или покривайте дългата коса, за да не може да бъде издърпана навътре.** Вкарването на някое от тези неща във въздухозаборника може да увеличи риска от нараняване.
- f) **Дръжте другите хора настрана, когато работите с градинската прахосмукачка.** Летящите отломки могат да увеличат риска от нараняване.
- g) **В режим на засмукване не работете без събирателна торба.** Изхвърляните части могат да увеличат риска от наранявания.
- h) **Не използвайте градинската прахосмукачка за засмукване на горящи или пушещи предмети, като цигари, запалки или пепел.** Тези източници на запалване могат да увеличат риска от пожар.
- i) **Не всмуквайте вода или други течности и не потапяйте нито една част от машината в течност.** Навлизането на вода в машината може да увеличи риска от токов удар.
- j) **С прахосмукачката на всмуквайте камъни, чакъл, метал или счупени стъкла.** Лопатката на вентилатора може да се повреди и да се увеличи рискът от нараняване.
- k) **Не докосвайте все още движещия се вентилатор. Изключете градинската прахосмукачка, изчакайте вентилаторът да спре, преди да снемете част, която позволява достъп до вентилатора.** Това намалява риска от нараняване от движещите се части.
- l) **Уверете се, че превключвателят е изключен, преди да отстраните заседналия материал или да обслужите градинската прахосмукачка.** Неочаквано задействане на градинската прахосмукачка при отстраняване на заседналия материал или при обслужване може да увеличи риска от наранявания.

Cuprins

1	Prefață.....	262
2	Informații referitoare la acest Manual de instrucțiuni.....	263
3	Cuprins.....	263
4	Instrucțiuni de siguranță.....	264
5	Pregătirea tocătorului aspirator pentru utilizare.....	269
6	Încărcarea bateriei și a LED-urilor.....	269
7	Activarea și dezactivarea interfeței radio Bluetooth®.....	270
8	Asamblarea tocătorului aspirator.....	270
9	Reglarea tocătorului aspirator pentru utilizator.....	271
10	Introducerea și scoaterea bateriei.....	271
11	Pornirea și oprirea tocătorului aspirator..	272
12	Verificarea tocătorului aspirator și a acumulatorului.....	272
13	Utilizarea tocătorului aspirator.....	273
14	După lucru.....	274
15	Transportarea.....	274
16	Stocarea.....	274
17	Curățare.....	275
18	Întreținerea și repararea.....	275
19	Depanare.....	275
20	Date tehnice.....	277
21	Combinatie de sisteme de susținere.....	278
22	Piese de schimb și accesorii.....	278
23	Eliminare.....	278
24	Declarație de conformitate EU.....	278
25	Declarația de conformitate UKCA.....	279
26	Adrese.....	279
27	Instrucțiuni generale de siguranță pentru electrounelte.....	279

1 Prefață

Stimată clientă, stimat client,

ne bucurăm că ați ales STIHL. Dezvoltăm și executăm produsele noastre în calitate de vârf, conform nevoilor clienților noștri. În felul acesta iau naștere produse de mare fiabilitate chiar și în condiții de solicitare extremă.

STIHL înseamnă calitate de vârf și în domeniul de service. Atelierele noastre de specialitate oferă consiliere și instrucțiuni competente, dar și o cuprinzătoare asistență tehnică.

Compania STIHL se angajează în mod expres să protejeze natura. Aceste instrucțiuni de utilizare sunt concepute pentru a vă ajuta la utilizarea sigură și ecologică a produsului dumneavoastră STIHL pe o durată lungă de exploatare.

Vă mulțumim pentru încredere și vă dorim multă bucurie la utilizarea produsului dumneavoastră STIHL.



Dr. Nikolas Stihl

IMPORTANT! ÎNAINTE DE UTILIZARE, CITIȚI ȘI PĂSTRAȚI INSTRUCȚIUNILE.

2 Informații referitoare la acest Manual de instrucțiuni

2.1 Documente valabile

Sunt valabile prevederile locale privitoare la securitate.

- ▶ În plus față de aceste instrucțiuni de utilizare, citiți, înțelegeți și păstrați următoarele documente:
 - Instrucțiuni de siguranță acumulator STIHL AP
 - Instrucțiuni de utilizare pentru încărcătoare STIHL AL 101, 301, 301-4, 500, 501
 - Informații privind siguranța pentru acumulatorii și produsele STIHL cu acumulator încorporat: www.stihl.com/safety-data-sheets

Informații suplimentare referitoare la STIHL connected, produse compatibile și întrebări frecvente sunt disponibile la www.connect.stihl.com sau pot fi obținute din partea unui distribuitor STIHL.

Denumirea și simbolul Bluetooth® (logo-uri) sunt mărci înregistrate și proprietatea Bluetooth SIG, Inc. Orice utilizare a acestei denumiri/simbol de către STIHL se realizează sub licență.

Acumulatorii cu  sunt echipate cu o interfață radio Bluetooth®. Trebuie avute în vedere limitările locale în utilizare (de exemplu, în avioane sau în spitale).

2.2 Identificarea Notelor de avertizare din text



AVERTISMENT

- Această notă poate indica pericolele care au ca rezultat răni grave sau decese.
 - ▶ Măsurile specificate pot împiedica răni grave sau decesele.

INDICAȚIE

- Această notă indică pericolele care pot avea ca rezultat avariarea bunurilor.
 - ▶ Măsurile specificate pot împiedica avariarea bunurilor.

2.3 Simboluri în text



Acest simbol se referă la un capitol din aceste instrucțiuni de folosire.

3 Cuprins

3.1 Tocător aspirator

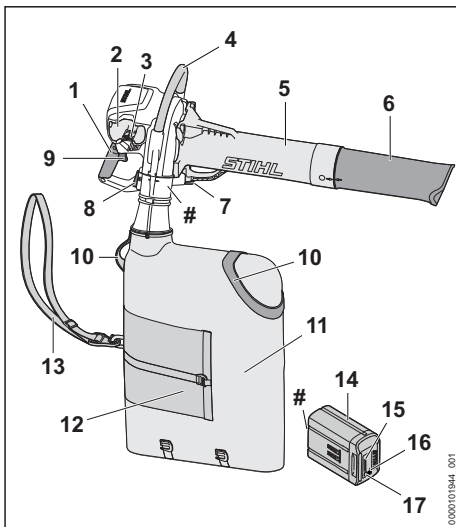

- 1 Mâner de comandă**
Mânerul de comandă servește la operarea și ghidarea tocătorului aspirator.
- 2 Compartimentul acumulatorului**
Compartimentul acumulatorului adăpostește acumulatorul.
- 3 Manetă de blocare**
Maneta de blocare blochează acumulatorul în compartimentul acumulatorului.
- 4 Mâner de prindere**
Mânerul de prindere servește la ținerea, ghidarea și transportarea tocătorului aspirator.
- 5 Tub de aspirație**
Tubul de aspirație transportă marfa aspirată în tocătorul aspirator.
- 6 Duză**
Duză transportă marfa aspirată spre tubul de aspirație.

7 Buton de blocare

Butonul de blocare menține tubul de aspirație conectat la tocătorul aspirator.

8 Buton de blocare

Butonul de blocare menține sacul de colectare conectat la tocătorul aspirator.

9 Manetă de acționare

Maneta de acționare pornește și oprește tocătorul aspirator.

10 Inel de susținere

Inelele de susținere servesc la transportarea și golirea sacului de colectare.

11 Sac de colectare

Sacul de colectare adună marfa aspirată.

12 Gură de aerisire a sacului de colectare

Gura de aerisire a sacului de colectare asigură un schimb constant de aer la aspirarea mărfii umede.

13 Centură de umăr

Centura de umăr simplă servește la transportarea sacului de colectare.

14 Acumulator

Acumulatorul furnizează electricitate tocătorului aspirator.

15 LED-uri

LED-urile indică starea de încărcare a acumulatorului și defecțiunile.

16 LED „BLUETOOTH®” (doar pentru acumulatori cu )

LED-ul indică activarea și dezactivarea funcției radio Bluetooth®.

17 Butonul

Butonul activează LED-urile de pe acumulator. Activează și dezactivează interfața radio Bluetooth® (dacă este prezentă).

Plăcuță de identificare cu seria mașinii**3.2 Simboluri**

Simbolurile pot fi pe tocătorul aspirator și pe acumulator și semnifică următoarele:

 Acest simbol indică poziția duzei în raport cu tubul de aspirație.

 1 LED luminează roșu. Acumulatorul este prea fierbinte sau prea rece.

 4 LED-uri luminează intermitent roșu. Există o defecțiune la acumulator.

 Nivelul de putere acustică garantat conform Directivei 2000/14/CE în dB(A), pentru a se putea compara

nivelul emisiei de zgomot al produse-lor.

 Acest acumulator este încărcat cu un încărcător STIHL. Încărcătoarele permise sunt specificate în aceste instrucțiuni de siguranță.

 Acumulatorul are o interfață radio Bluetooth® și poate fi conectat la aplicația STIHL connected app.

 Informația de lângă simbol indică conținutul de energie al acumulatorului, conform specificațiilor din partea producătorului de celule. Conținutul de energie aflat la dispoziție pentru utilizare este mai mic.

 Nu aruncați produsul la gunoierul menajer.

4 Instrucțiuni de siguranță**4.1 Simboluri de avertizare**

Simbolurile de avertizare de pe tocătorul aspirator sau de pe acumulator au următoarea semnificație:

 Respectați instrucțiunile de siguranță și măsurile în legătură cu acestea.

 Citiți, aprofundați și păstrați instrucțiunile de utilizare.

 Purtați ochelari de protecție.

 Scoateți acumulatorul în timpul pauzelor de lucru, transportului, depozitării, lucrărilor de întreținere sau reparare.

 Păstrați distanța de siguranță.

 Tocătorul aspirator se utilizează numai cu tub de aspirație și duză montate.

 Protejați acumulatorul de căldură și de foc.

 Nu cufundați acumulatorul în lichide.

4.2 Utilizare conform destinației

Tocătorul aspirator STIHL SHA 140.0 servește la aspirarea materialelor precum frunzele, iarba tăiată și resturile similare.

Tocătorul aspirator poate fi utilizat pe timp ploios.

Tocătorul aspirator este alimentat cu energie de un acumulator STIHL AP.

Acumulatorul cu  permite, în combinație cu aplicația STIHL connected app, personalizarea și transmiterea informațiilor privind acumulatorul pe baza tehnologiei Bluetooth®.

▲ AVERTISMENT

- Acumulatorii care nu au fost aprobați de STIHL pentru utilizarea cu tocătorul aspirator pot produce incendii și explozii. Risc de rănire gravă a persoanelor sau de deces și de pagube materiale.
 - ▶ Folosiți tocătorul aspirator cu un acumulator STIHL AP.
- În cazul în care tocătorul aspirator sau acumulatorul nu sunt utilizate conform destinației, oamenii pot fi grav răniți sau uciși, iar bunurile pot fi avariate.
 - ▶ Utilizați tocătorul aspirator conform celor prezentate în aceste instrucțiuni de utilizare.
 - ▶ Utilizați acumulatorul așa cum este prezentat în instrucțiunile de utilizare ale acumulatorului STIHL AP, în aplicația STIHL connected app sau la www.connect.stihl.com.

4.3 Cerințe privind utilizatorul

▲ AVERTISMENT

- Utilizatorii neinstruiți nu pot recunoaște și nu pot aprecia pericolele pe care le prezintă tocătorul aspirator și acumulatorul. Utilizatorii sau alte persoane pot fi rănite grav sau pot muri.



- ▶ Citiți, aprofundați și păstrați instrucțiunile de utilizare.

- ▶ În cazul în care tocătorul aspirator sau acumulatorul sunt înmânate altei persoane: predați și manualul de instrucțiuni.
- ▶ Se asigură faptul că utilizatorul îndeplinește cerințele următoare:
 - Utilizatorul este odihnit.
 - Din punct de vedere fizic, senzorial și mental, utilizatorul este capabil să folosească și să lucreze cu tocătorul aspirator și cu acumulatorul. Utilizatorilor cu

abilități fizice, senzoriale sau mentale reduse trebuie să li se permită lucrul doar sub supraveghere sau conform instrucțiunilor unei persoane responsabile.

- Utilizatorul poate recunoaște sau evalua pericolele pe care le reprezintă tocătorul aspirator și acumulatorul.
- Utilizatorul este major sau este instruit în profesie sub supraveghere conform reglementărilor naționale corespunzătoare.
- Înainte de prima utilizare a tocătorului aspirator, utilizatorul a primit o instruire din partea unui distribuitor sau specialist STIHL.
- Utilizatorul nu se află sub influența alcoolului, a medicamentelor sau a drogurilor.
 - ▶ Dacă există neclarități: adresați-vă unui distribuitor STIHL.

4.4 Îmbrăcăminte și echipament

▲ AVERTISMENT

- În timpul lucrului, părul lung poate fi prins și tras în tocătorul aspirator. Utilizatorul poate fi rănit grav.
 - ▶ Părul lung se va strânge și asigura astfel încât să fie peste umeri.
- În timpul lucrului, obiectele pot fi proiectate cu viteze mari. Pericol de rănire a utilizatorului.
 - ▶ Purtați ochelari de protecție strămți. Ochelari de protecție adecvați, verificați conform normei EN 166 sau conform prevederilor naționale, se pot găsi în comerț cu identificarea corespunzătoare.
 - ▶ Purtați pantaloni lungi.
- În timpul lucrului poate fi generat praf. Praful inspirat poate afecta sănătatea și poate declanșa reacții alergice.
 - ▶ Dacă se ridică praful: purtați o mască pentru praf.
- Îmbrăcăminte inadecvată se poate agăța de lemn, vegetație sau de tocătorul aspirator. Utilizatorii care nu folosesc îmbrăcăminte adecvată se pot răni grav.
 - ▶ Purtați haine strânse pe corp.
- În timpul curățării sau întreținerii, utilizatorul poate intra în contact cu roata suflantei. Pericol de rănire a utilizatorului.
 - ▶ Purtați mănuși de lucru făcute din material rezistent la uzură.
 - ▶ Scoateți-vă eșarfele și bijuteriile.



- În cazul în care utilizatorul poartă încălțăminte necorespunzătoare, acesta poate aluneca. Pericol de rănire a utilizatorului.
 - ▶ Purtați încălțăminte închisă, stabilă, cu talpă antiderapantă.

4.5 Spațiu de lucru și mediu

4.5.1 Tocător aspirator

▲ AVERTISMENT

- Persoanele neautorizate, copiii și animalele nu pot recunoaște și evalua pericolele pe care le reprezintă tocătorul aspirator și obiectele proiectate. Persoanele neautorizate, copiii și animalele pot fi rănite grav, iar bunurile pot fi avariate.



- ▶ Nu permiteți accesul persoanelor neautorizate, copiilor și animalelor în zona de lucru.
- ▶ Păstrați o distanță sigură față de orice obiect.
- ▶ Tocătorul aspirator nu se va lăsa nesupravegheat.
- ▶ Asigurați-vă de faptul că nu este posibilă joaca copiilor cu tocătorul aspirator.
- Componentele electrice ale tocătorului aspirator pot genera scânteii. Scânteile pot declanșa incendii și explozii într-un mediu inflamabil sau exploziv. Risc de rănire gravă a persoanelor sau de deces și de pagube materiale.
 - ▶ Nu lucrați niciodată într-un mediu inflamabil sau exploziv.

4.5.2 Acumulator

▲ AVERTISMENT

- Persoanele neautorizate, copiii și animalele nu pot recunoaște și evalua pericolele pe care le reprezintă acumulatorul. Persoanele neimplimate, copiii și animalele pot fi rănite grav.
 - ▶ Țineți la distanță persoanele neimplimate, copiii și animalele.
 - ▶ Nu lăsați acumulatorul nesupravegheat.
 - ▶ Asigurați-vă de faptul că nu este posibilă joaca copiilor cu acumulatorul.
- Acumulatorul nu este protejat împotriva tuturor influențelor mediului. Dacă acumulatorul este expus la anumite influențe ale mediului, acesta se poate aprinde, exploda ori se poate deteriora iremediabil. Risc de rănire gravă a persoanelor și de pagube materiale.



- ▶ Protejați acumulatorul de căldură și de foc.
- ▶ Nu aruncați acumulatorul în foc.

- ▶ Nu încărcăți, nu utilizați și nu depozitați acumulatorul la temperaturi aflate în afara intervalului specificat, 20.3.
- ▶ Nu cufundați acumulatorul în lichide.



- ▶ Nu apropiați acumulatorul de obiecte metalice mici.
- ▶ Nu expuneți acumulatorul la presiune înaltă.
- ▶ Nu expuneți acumulatorul la microunde.
- ▶ Protejați acumulatorul împotriva substanțelor chimice și a sărurilor.

4.6 Starea sigură în exploatare

4.6.1 Tocător aspirator

Tocătorul aspirator se află într-o stare sigură atunci când se întrunesc următoarele condiții:

- Tocătorul aspirator nu este deteriorat.
- Tocătorul aspirator este curat.
- Elementele de comandă funcționează și nu sunt modificate.
- Elementul de închidere al sacului de colectare poate fi închis și deschis complet.
- Nu au fost depășite limitele de uzură.
- Pentru acest tocător aspirator sunt atașate accesoriile originale STIHL.
- Accesoriile au fost montate corect.

▲ AVERTISMENT

- Într-o stare nesigură, componentele ar putea să nu mai funcționeze corect, iar dispozitivele de siguranță ar putea fi dezactivate. Persoanele pot fi rănite grav sau chiar omorâte.
 - ▶ Lucrați cu un tocător aspirator nedeteriorat.
 - ▶ Dacă tocătorul aspirator este murdar: curățați-l.
 - ▶ Nu modificați tocătorul aspirator.
 - ▶ Dacă elementele de comandă nu funcționează: nu lucrați cu tocătorul aspirator.
 - ▶ Dacă elementul de închidere al sacului de colectare nu poate fi închis sau deschis complet: nu lucrați cu tocătorul aspirator.
 - ▶ Observați și respectați limitele de uzură.
 - ▶ Atașați accesoriile originale STIHL pentru acest tocător aspirator.
 - ▶ Atașați accesoriile conform descrierii din aceste instrucțiuni de utilizare sau din instrucțiunile de utilizare ale accesoriilor.
 - ▶ Nu introduceți obiecte în orificiile tocătorului aspirator.
 - ▶ Înlocuiți panourile indicatoare uzate sau deteriorate.

- ▶ Dacă există neclarități: adresați-vă unui distribuitor STIHL.

4.6.2 Acumulator

Acumulatorul se află într-o stare sigură atunci când se întrunesc următoarele condiții:

- Acumulatorul nu este deteriorat.
- Acumulatorul este curat și uscat.
- Acumulatorul funcționează și nu este modificat.

▲ AVERTISMENT

- Dacă nu este în stare sigură, este posibil ca acumulatorul să nu mai funcționeze în siguranță. Se pot produce grave leziuni corporale.
 - ▶ Desfășurați lucrări doar cu un acumulator funcțional, care nu prezintă deteriorări.
 - ▶ Nu încărcați un acumulator deteriorat sau defect.
 - ▶ Dacă acumulatorul este murdar: curățați acumulatorul.
 - ▶ Dacă acumulatorul este ud sau umed: lăsați acumulatorul să se usuce,  20.4.
 - ▶ Nu modificați acumulatorul.
 - ▶ Nu introduceți obiecte în orificiile acumulatorului.
 - ▶ Nu conectați contactele electrice ale acumulatorului cu obiecte metalice și nu le scurtcircuitați.
 - ▶ Nu deschideți acumulatorul.
 - ▶ Înlocuiți panourile indicatoare uzate sau deteriorate.
- Dintr-un acumulator deteriorat poate curge lichid. Contactul pielii sau al ochilor cu lichidul poate produce iritații ale pielii sau ochilor.
 - ▶ Evitați contactul cu lichidul.
 - ▶ În caz de contact cu pielea: zonele de piele afectate se spală cu apă din abundență și săpun.
 - ▶ În caz de contact cu ochii: spălați ochii cel puțin 15 minute cu apă din abundență și consultați un medic.
- Un acumulator deteriorat sau defect poate emite un miros neobișnuit, poate fumegea sau se poate aprinde. Risc de rănire gravă a persoanelor sau de deces și de pagube materiale.
 - ▶ Dacă acumulatorul emite un miros neobișnuit sau fum, nu folosiți acumulatorul și păstrați-l la distanță de substanțe inflamabile.
 - ▶ Dacă acumulatorul arde: stingeți-l cu un extingtor sau cu apă.

4.7 Utilizarea

▲ AVERTISMENT

- În anumite situații, utilizatorul nu poate lucra în mod concentrat. Utilizatorul se poate împiedica, poate cădea și se poate răni grav.
 - ▶ Lucrați calm și metodic.
 - ▶ Atunci când iluminatul și vizibilitatea sunt reduse: Nu lucrați cu tocătorul aspirator.
 - ▶ Operați singur tocătorul aspirator.
 - ▶ Nu lucrați peste înălțimea umărului.
 - ▶ Aveți grijă la obstacole.
 - ▶ Lucrați stând în picioare, menținându-vă echilibrul. Când lucrați la înălțime, folosiți o platformă sau schele care prezintă siguranță.
 - ▶ În cazul în care simțiți semne de oboseală: luați o pauză de lucru.
 - ▶ Lucrați cu orificiile de pe sacul de colectare închise.
- Dacă tocătorul aspirator se modifică pe durata lucrului sau dacă se comportă într-un mod nedorit, atunci acesta se poate afla într-o stare nesigură din punct de vedere tehnic. Risc de rănire gravă a persoanelor și de pagube materiale.
 - ▶ Opriți lucrul, scoateți acumulatorul și apelați la un distribuitor STIHL.
- În timpul lucrului, este posibil ca tocătorul aspirator să genereze vibrații.
 - ▶ Faceți pauze de lucru.
 - ▶ În cazul semnelor de probleme de circulație sanguină, adresați-vă unui medic.
- Din cauza prafului generat se poate încărca electrostatic tocătorul aspirator. În anumite condiții de mediu (de ex. mediu uscat), tocătorul aspirator se poate descărca rapid și se pot genera scântei. Scântelele pot declanșa incendii și explozii într-un mediu inflamabil sau exploziv. Risc de rănire gravă a persoanelor sau de deces și de pagube materiale.
 - ▶ Nu lucrați niciodată într-un mediu inflamabil sau exploziv.
- Piesele mobile din roata suflantei pot accidenta utilizatorul. Utilizatorul poate fi rănit grav.
 - ▶ Tocătorul aspirator se utilizează numai cu tub de aspirație și duză montate.
 - ▶ Nu atingeți piesele mobile din roata suflantei.
 - ▶ Dacă piesele mobile din roata suflantei sunt blocate de un obiect: opriți tocătorul aspirator și scoateți acumulatorul. Doar atunci îndepărtați obiectul.

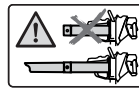

▶ Tocătorul aspirator se utilizează numai cu tub de aspirație și duză montate.

- Într-o situație periculoasă, este posibil ca utilizatorul să intre în panică și să nu lase jos sistemul de transport. Utilizatorul poate fi rănit grav.
 - ▶ Exersați scoaterea sistemului de transport.
 - ▶ Nu combinați mai multe sisteme de transport.

4.8 Transportarea

4.8.1 Tocător aspirator

▲ AVERTISMENT

- În timpul transportului, tocătorul aspirator poate cădea sau se poate deplasa. Risc de rănire a persoanelor și de pagube materiale.



- ▶ Extrageți acumulatorul.

- ▶ Asigurați tocătorul aspirator cu centuri de fixare, curele sau cu o plasă astfel încât acesta să nu poată cădea și să nu se poată deplasa.

4.8.2 Acumulator

▲ AVERTISMENT

- Acumulatorul nu este protejat împotriva tuturor influențelor mediului. Dacă acumulatorul este expus la anumite influențe ale mediului, acesta se poate deteriora, iar bunurile pot fi avariate.
 - ▶ Nu transportați un acumulator deteriorat.
- În timpul transportului, acumulatorul poate cădea sau se poate deplasa. Risc de rănire a persoanelor și de avariere a bunurilor.
 - ▶ Ambalați acumulatorul în ambalaj, astfel încât să nu se poată mișca.
 - ▶ Asigurați ambalajul astfel încât să nu se poată mișca.

4.9 Stocarea

4.9.1 Tocător aspirator

▲ AVERTISMENT

- Copiii nu pot recunoaște și evalua pericolele pe care le prezintă tocătorul aspirator. Copiii pot suferi leziuni grave.



- ▶ Extrageți acumulatorul.

- ▶ Depozitați tocătorul aspirator într-un loc care nu este la îndemâna copiilor.

- Contactele electrice de la tocătorul aspirator și de la componentele metalice pot coroda din cauza umezelii. Este posibilă deteriorarea tocătorului aspirator.



- ▶ Extrageți acumulatorul.

- ▶ Depozitați tocătorul aspirator într-un loc curat și uscat.

4.9.2 Acumulator

▲ AVERTISMENT

- Copiii nu pot recunoaște și evalua pericolele pe care le prezintă acumulatorul. Copiii pot suferi leziuni grave.
 - ▶ Depozitați acumulatorul într-un loc care nu este la îndemâna copiilor.
- Acumulatorul nu este protejat împotriva tuturor influențelor mediului. Dacă acumulatorul este expus la anumite influențe ale mediului, acesta se poate deteriora iremediabil.
 - ▶ Depozitați acumulatorul într-un loc curat și uscat.
 - ▶ Depozitați acumulatorul într-un spațiu închis.
 - ▶ Depozitați acumulatorul deconectat de la tocătorul aspirator.
 - ▶ Dacă acumulatorul este depozitat în încărcător: îndepărtați ștecărul de rețea și depozitați acumulatorul cu o stare de încărcare între 40 % și 60 % (2 LED-uri care luminează verde).
 - ▶ Nu depozitați acumulatorul la temperaturi aflate în afara intervalului specificat,  20.3.

4.10 Curățarea, întreținerea și repararea

▲ AVERTISMENT

- Dacă se introduce acumulatorul pe durata curățării, întreținerii sau reparării, este posibilă pornirea din greșeală a tocătorului aspirator. Risc de rănire gravă a persoanelor și de pagube materiale.



- ▶ Extrageți acumulatorul.

- Mijloacele de curățare ascuțite, curățarea cu un jet de apă sau obiectele ascuțite pot deteriora tocătorul aspirator și acumulatorul. Dacă tocătorul aspirator sau acumulatorul nu sunt curățate conform acestui Manual de instruc-











ționi, componentele ar putea să nu mai funcționeze corect, iar dispozitivele de siguranță ar putea fi dezactivate. Se pot produce grave leziuni corporale.

- ▶ Curățați tocătorul aspirator și acumulatorul conform celor prezentate în aceste instrucțiuni de utilizare.
- Dacă tocătorul aspirator sau acumulatorul nu sunt întreținute sau reparate corespunzător, componentele ar putea să nu mai funcționeze corect, iar dispozitivele de siguranță ar putea fi dezactivate. Persoanele pot fi rănite grav sau chiar omorâte.
 - ▶ Nu întrețineți sau reparați singur tocătorul aspirator și acumulatorul.
 - ▶ Dacă tocătorul aspirator sau acumulatorul trebuie întreținute sau reparate: adresați-vă unui distribuitor STIHL.

5 Pregătirea tocătorului aspirator pentru utilizare

5.1 Pregătirea tocătorului aspirator pentru utilizare

Înainte de începerea oricărui lucru trebuie parcurși pașii următori:

- ▶ Asigurați-vă că următoarele componente sunt într-o stare sigură:
 - Tocător aspirator,  4.6.1
 - Acumulator,  4.6.2.
- ▶ Verificați acumulatorul,  12.3.
- ▶ Încărcați acumulatorul complet,  6.1.
- ▶ Curățarea tocătorului aspirator,  17.1.
- ▶ Montarea duzei,  8.1
- ▶ Montarea tubului de aspirație,  8.2.1.
- ▶ Montarea sacului de colectare,  8.3.1.
- ▶ Verificarea tocătorului aspirator,  12.2.
- ▶ Verificați elementele de comandă,  12.1.
- ▶ Dacă pașii nu pot fi efectuați: nu folosiți tocătorul aspirator și apelați la un distribuitor STIHL.

5.2 Conectați acumulatorul cu interfață radio Bluetooth® la aplicația STIHL connected

- ▶ Activați interfața radio Bluetooth® la terminalul mobil.
- ▶ Activarea interfeței radio Bluetooth® de la acumulator,  7.1.
- ▶ Descărcați aplicația STIHL connected din App Store a terminalului mobil și creați un cont.
- ▶ Deschideți aplicația STIHL connected și logați-vă.
- ▶ Adăugați acumulatorul în aplicația STIHL connected și urmați instrucțiunile de pe ecran.

Posibilități de contact și alte informații pot fi găsite la <https://support.stihl.com> sau în aplicația STIHL connected.

Aplicația STIHL connected este disponibilă în funcție de piață.

6 Încărcarea bateriei și a LED-urilor

6.1 Încărcarea acumulatorului

Timpul de încărcare depinde de câțiva factori, de ex. temperatura acumulatorului sau temperatura ambiantă. Pentru o capacitate optimă, respectați intervalele de temperatură recomandate,  20.4. Timpul de încărcare real poate fi diferit de timpul de încărcare specificat. Timpul de încărcare este disponibil la www.stihl.com/charging-times.

- ▶ Încărcați acumulatorul așa cum este prezentat în instrucțiunile de utilizare ale încărcătorului STIHL AL 101, 301, 301-4, 500, 501.

6.2 Indicarea stării de încărcare

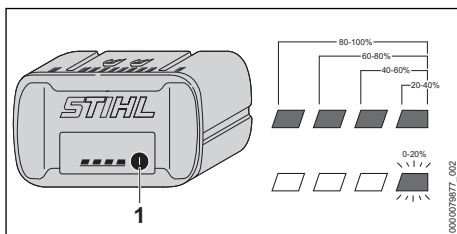

- ▶ Apăsăți butonul (1). LED-urile luminează verde timp de aproximativ 5 secunde și indică starea de încărcare.
- ▶ Dacă LED-ul verde se aprinde intermitent: Încărcați acumulatorul.

6.3 LED-uri la acumulator

LED-urile pot indica starea de încărcare a acumulatorului sau defecțiunile. LED-urile pot lumina permanent, respectiv pâlpâi, cu culoarea verde sau roșu.

Dacă LED-urile luminează cu culoarea verde sau pâlpâie, se afișează starea de încărcare.

- ▶ Dacă LED-urile luminează cu culoarea roșie sau pâlpâie: remediați avariile,  19.1. Defecțiune la tocătorul aspirator sau la acumulator.

7 Activarea și dezactivarea interfeței radio Bluetooth®

7.1 Activarea interfeței radio Bluetooth®

- ▶ Dacă acumulatorul are o interfață radio Bluetooth®: apăsați și mențineți apăsată tasta până când LED-ul „BLUETOOTH®” din dreptul simbolului  luminează albastru pentru circa 3 secunde.

Interfața radio Bluetooth® de la acumulator este activată.

7.2 Dezactivarea interfeței radio Bluetooth®

- ▶ Dacă acumulatorul are o interfață radio Bluetooth®: apăsați și mențineți apăsată tasta până când LED-ul „BLUETOOTH®” din dreptul simbolului  luminează intermitent albastru de șase ori.

Interfața radio Bluetooth® de la acumulator este dezactivată.

7.3 Resetați acumulatorul cu interfață radio Bluetooth® la valorile implicite de fabrică (numai AP 200.0 S, 300 S, 300.0 S, 500.0 S)

Dacă acumulatorul este resetat la valorile implicite de fabrică, toate datele specifice utilizatorului sunt șterse.

- ▶ Apăsați butonul de 4 ori în succesiune rapidă și mențineți-l apăsat a patra oară până când LED-ul „BLUETOOTH®” din dreptul simbolului  luminează intermitent albastru.
- ▶ Eliberați imediat butonul.
- ▶ Conectați acumulatorul cu aplicația STIHL connected app și verificați dacă toate datele specifice utilizatorului au fost șterse.

8 Asamblarea tocătorului aspirator

8.1 Montarea duzei

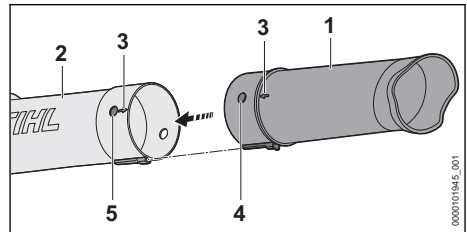

- ▶ Aduceți orificiul (5) și cepul (4) la aceeași înălțime.
- ▶ Săgețile (3) sunt orientate unele spre altele.
- ▶ Împingeți duza (1) pe tubul de aspirație (2). Duza (1) se blochează cu un sunet și nu mai trebuie demontată.

8.2 Montarea și demontarea tubului de aspirație

8.2.1 Montarea tubului de aspirație

- ▶ Deconectați tocătorul aspirator și scoateți acumulatorul

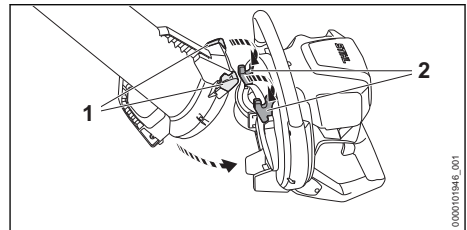

- ▶ Agățați orificiile (1) în cârlige (2).
- ▶ Rabatați tubul de aspirație în carcasa suflantei. Tubul de aspirație (3) se fixează cu un declic.

8.2.2 Demontarea tubului de aspirație

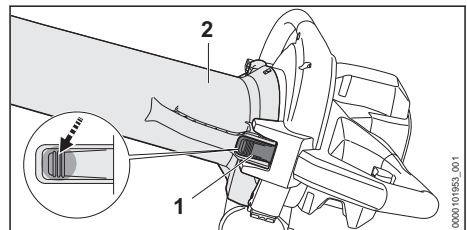

- ▶ Deconectați tocătorul aspirator și scoateți acumulatorul.

- ▶ Țineți tubul de aspirație (2) și apăsați maneta de fixare (1).
- ▶ Scoateți tubul de aspirație (2) din carcasa sufletei.

8.3 Montarea și demontarea sacului de colectare

8.3.1 Montarea sacului de colectare

- ▶ Deconectați tocătorul aspirator și scoateți acumulatorul.
- ▶ Închideți orificiul de pe sacul de colectare.

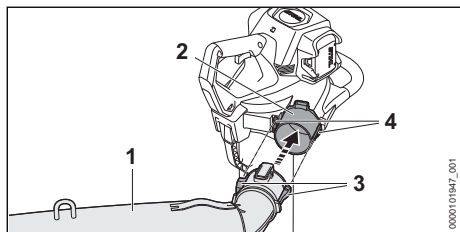

- ▶ Împingeți sacul de colectare (1) peste orificiul (2) astfel încât ghidajele laterale (4) să fie aliniate cu degajările (3). Sacul de colectare face clic în poziție.

8.3.2 Demontarea sacului de colectare

- ▶ Deconectați tocătorul aspirator și scoateți acumulatorul.

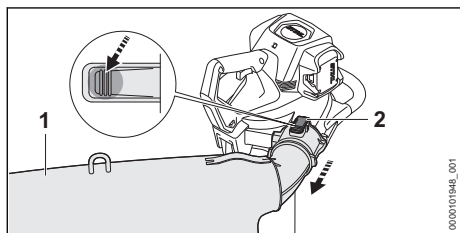

- ▶ Apăsați maneta de fixare (2) și mențineți-o apăsată.
- ▶ Scoateți sacul de colectare (1).

9 Reglarea tocătorului aspirator pentru utilizator

9.1 Așezarea și reglarea sistemului de transport

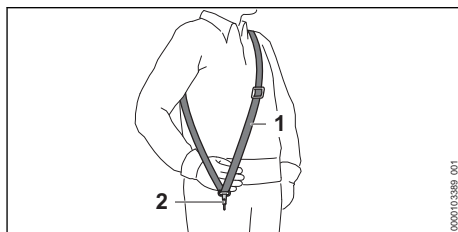

- ▶ Așezați centura de umăr (1).
- ▶ Reglați centura de umăr (1) astfel încât cârligul-carabină (2) să se găsească la aproximativ un lat de palmă sub coapsa dreaptă.

10 Introducerea și scoaterea bateriei

10.1 Introducerea acumulatorului

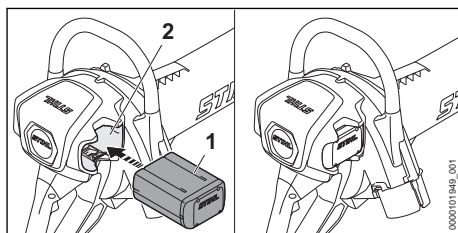

- ▶ Apăsați acumulatorul (1) în compartimentul acumulatorului (2) până la opritor. Acumulatorul (1) se fixează cu un clic și este blocat.

10.2 Extragerea acumulatorului

- ▶ Țineți o mână în fața compartimentului acumulatorului, astfel încât acumulatorul (2) să nu poată cădea.

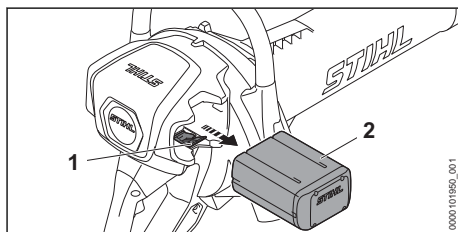

- ▶ Apăsăți maneta de blocare (1). Acumulatorul (2) este acum deblocat și poate fi scos.

11 Pornirea și oprirea tocătorului aspirator

11.1 Pornirea tocătorului aspirator

- ▶ Țineți tocătorul aspirator cu o mână pe mânerul de comandă, astfel încât degetul mare să cuprindă mânerul de comandă.
- ▶ Țineți tocătorul aspirator cu mâna stângă pe mânerul de prindere, astfel încât degetul mare să cuprindă mânerul de prindere.

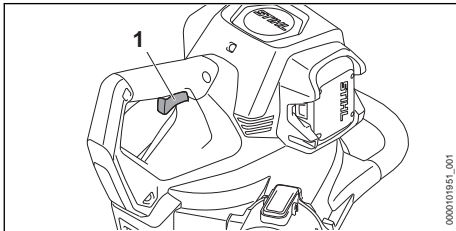

- ▶ Apăsăți maneta de acționare (1) cu degetul arătător și mențineți-o apăsată. Tocătorul aspirator accelerează și marfa este aspirată.

Cu cât este apăsată mai mult maneta de acționare (1), cu atât mai multă marfă este aspirată.

11.2 Oprirea tocătorului aspirator

- ▶ Eliberați pârghia de comutare. Marfa nu mai este aspirată.
- ▶ Dacă se aspiră marfă în continuare: scoateți acumulatorul și adresați-vă unui distribuitor STIHL.
- ▶ Tocătorul aspirator este defect.

12 Verificarea tocătorului aspirator și a acumulatorului

12.1 Verificarea elementelor de comandă

Maneta de acționare

- ▶ Extrageți acumulatorul.
- ▶ Apăsăți maneta de acționare.
- ▶ Dacă pârghia de comutație este greu de acționat sau nu sare în poziția inițială: Nu folosiți tocătorul aspirator și contactați un serviciu de asistență tehnică STIHL.
- ▶ Pârghia de comutare este defectă.

Pornirea tocătorului aspirator

- ▶ Introduceți acumulatorul.
- ▶ Apăsăți maneta de acționare și mențineți-o apăsată. Marfa este aspirată.
- ▶ Dacă 3 LED-uri luminează intermitent roșu: scoateți acumulatorul și adresați-vă unui distribuitor STIHL.
- ▶ Defecțiune la tocătorul aspirator.
- ▶ Eliberați maneta de acționare. Marfa nu mai este aspirată.
- ▶ Dacă se aspiră marfă în continuare: scoateți acumulatorul și adresați-vă unui distribuitor STIHL.
- ▶ Tocătorul aspirator este defect.

12.2 Verificarea tocătorului aspirator

- ▶ Deconectați tocătorul aspirator și scoateți acumulatorul.

Verificarea tubului de aspirație

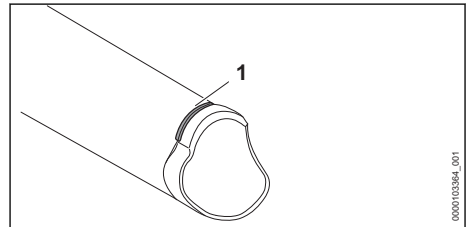

- ▶ Verificați dacă este vizibil marcajul de uzură (1) de pe tubul de aspirație.
- ▶ Dacă nu este vizibil marcajul de uzură de pe tubul de aspirație: Nu folosiți tocătorul aspirator și apelați la un distribuitor STIHL.
- ▶ Dacă există neclarități: adresați-vă unui distribuitor STIHL.

Verificarea inserției de uzură

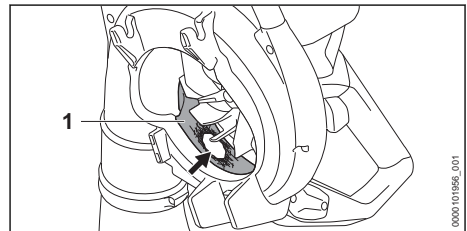

- ▶ Demontați tubul de aspirație.
- ▶ Verificați dacă inserția de uzură (1) este deteriorată.
- ▶ În cazul în care inserția de uzură este deteriorată: nu folosiți tocătorul aspirator și apelați la un distribuitor STIHL.

- ▶ Dacă există neclarități: adresați-vă unui distribuitor STIHL.

12.3 Verificarea acumulatorului

- ▶ Apăsăți butonul de la acumulator. LED-urile se aprind sau pâlpâie.
- ▶ Dacă LED-urile nu se aprind sau nu pâlpâie: nu folosiți acumulatorul și apelați la un distribuitor STIHL. Defecțiune a bateriei.

13 Utilizarea tocătorului aspirator

13.1 Ținerea și ghidarea tocătorului aspirator

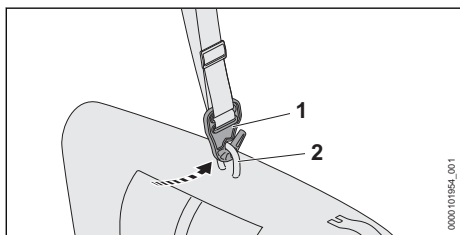

- ▶ Agățați inelul (2) în cârligul (1).

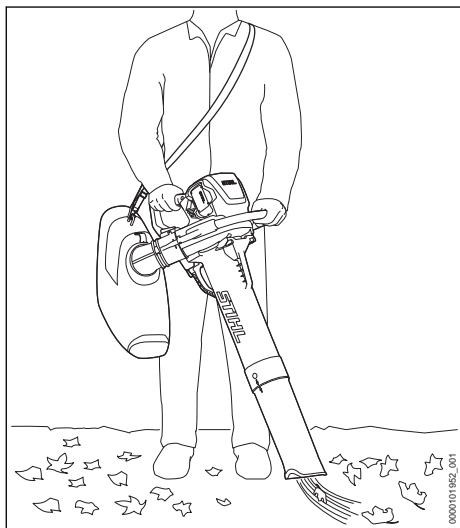

- ▶ Țineți și ghidați tocătorul aspirator cu mâna stângă pe mânerul de prindere și cu mâna dreaptă pe mânerul de comandă, astfel încât degetul mare de la mâna stângă să cuprindă mânerul de prindere, iar degetul mare de la mâna dreaptă să cuprindă mânerul de comandă.

13.2 Aspirarea și tocarea

Aspirarea de marfă uscată și fină

Dacă se aspiră marfă uscată sau fină: închideți complet sacul de colectare.

- ▶ Deconectați tocătorul aspirator și scoateți acumulatorul.

Închiderea sacului de colectare

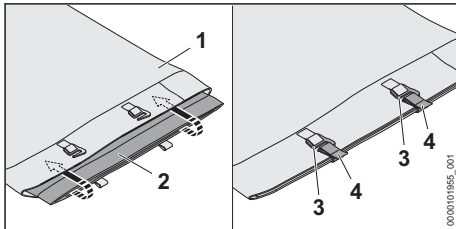

- ▶ Închideți orificiul (2), pliați-l în jos și introduceți-l în buzunarul de pe sacul de colectare (1).
- ▶ Închideți elementele de închidere (4) cu ajutorul cârligelor (3).

Închiderea gurii de aerisire a sacului de colectare

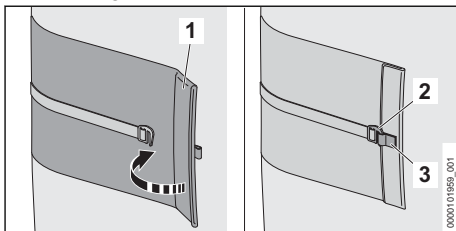

- ▶ Închideți orificiul (1) și pliați-l în jos.
- ▶ Închideți elementul de închidere (3) cu ajutorul cârligului (2).

Aspirarea de marfă umedă

Dacă se aspiră marfă umedă sau udă: deschideți gura de aerisire a sacului de colectare pentru un schimb constant de aer.

Aspirarea

- ▶ Orientați duza către sol.
- ▶ Deplasați-o încet înainte, într-un mod controlat.

Pentru o capacitate optimă, respectați intervalele de temperatură recomandate, 20.4.

13.3 Activarea funcției Boost

Dacă funcția Boost este activată, tocătorul aspirator aspiră cu putere maximă.

Funcția Boost influențează timpul de funcționare a acumulatorului. Cu cât este activată funcția

Boost mai mult timp cu atât este mai scurt timpul de funcționare al acumulatorului.

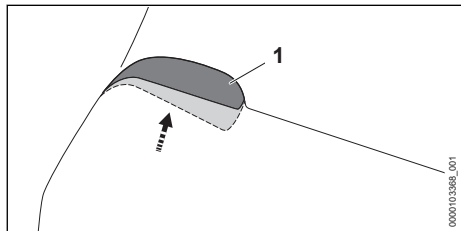

- ▶ Apăsăți maneta de acționare (1) și o mențineți apăsată.

Funcția Boost este activată.

A atunci când se eliberează maneta de acționare (1), funcția Boost este dezactivată.

13.4 Golirea sacului de colectare

- ▶ Deconectați tocătorul aspirator și scoateți acumulatorul.
- ▶ Demontați sacul de colectare de pe tocătorul aspirator.
- ▶ Transportați sacul de colectare cu ajutorul inelelor de susținere, astfel încât conținutul să nu poată cădea prin orificiu și prin gura de aerisire a sacului de colectare.
- ▶ Deschideți complet orificiul de pe sacul de colectare și gura de aerisire a sacului de colectare și eliminați conținutul conform descrițiilor.
- ▶ Închideți complet orificiul de pe sacul de colectare.
- ▶ Montați sacul de colectare pe tocătorul aspirator.

14 După lucru

14.1 După lucru

- ▶ Deconectați tocătorul aspirator și scoateți acumulatorul.
- ▶ Goliți sacul de colectare.
- ▶ Dacă tocătorul aspirator este ud: lăsați-l să se usuce.
- ▶ Dacă sacul colector este ud: lăsați-l să se usuce.
- ▶ Dacă acumulatorul este ud sau umed: lăsați acumulatorul să se usuce, 20.4.
- ▶ Curățați tocătorul aspirator.
- ▶ Curățați sacul de colectare.
- ▶ Curățați acumulatorul.

15 Transportarea

15.1 Transportul tocătorului aspirator

- ▶ Deconectați tocătorul aspirator și scoateți acumulatorul.

Transportul tocătorului aspirator

- ▶ Transportați tocătorul aspirator cu mâna stângă pe mânerul de prindere și cu mâna dreaptă pe mânerul de comandă, astfel încât degetul mare de la mâna stângă să cuprindă mânerul de prindere, iar degetul mare de la mâna dreaptă să cuprindă mânerul de comandă.

Transportul tocătorului aspirator într-un autovehicul

- ▶ Tocătorul aspirator se asigură astfel încât să nu se poată răsturna sau deplasa.

15.2 Transportul acumulatorului

- ▶ Deconectați tocătorul aspirator și scoateți acumulatorul.
- ▶ Asigurați-vă de faptul că acumulatorul este într-o stare sigură.
- ▶ Ambalați acumulatorul astfel încât să nu se poată mișca în ambalaj.
- ▶ Asigurați ambalajul astfel încât să nu se poată mișca.

Acumulatorul se supune cerințelor privind transportul bunurilor periculoase. Acumulatorul este clasificat ca UN 3480 (baterii litiu-ion) și a fost verificat conform manualului de verificare și criteriilor UN partea III, subcapitolul 38.3.

Reglementările de transport sunt indicate în www.stihl.com/safety-data-sheets.

16 Stocarea

16.1 Depozitarea tocătorului aspirator

- ▶ Deconectați tocătorul aspirator și scoateți acumulatorul.
- ▶ Depozitați tocătorul aspirator astfel încât să se respecte următoarele condiții:
 - Tocătorul aspirator nu se poate răsturna și deplasa.
 - Tocătorul aspirator este depozitat într-un loc care nu se află la îndemâna copiilor.
 - Tocătorul aspirator este curat și uscat.
 - Sacul de colectare este curat și uscat.

16.2 Depozitarea acumulatorului

STIHL recomandă păstrarea acumulatorului într-o stare de încărcare între 40 % și 60 % (2 LED-uri care se aprind verde).

- ▶ Depozitați acumulatorul astfel încât să fie îndeplinite următoarele condiții:
 - Acumulatorul este depozitat într-un loc care nu se află la îndemâna copiilor.
 - Acumulatorul este curat și uscat.
 - Acumulatorul se află într-un spațiu închis.
 - Acumulatorul este deconectat de la tocătorul aspirator.
 - Dacă acumulatorul este depozitat în încărcător: îndepărtați ștecărul de rețea și depozitați acumulatorul cu o stare de încărcare între 40 % și 60 % (2 LED-uri care luminează verde).
 - Nu depozitați acumulatorul la temperaturi aflate în afara intervalului de temperatură specificat,  20.3.

INDICAȚIE

- Dacă acumulatorul nu este depozitat conform descrierii din prezentul Manual de utilizare, acumulatorul se poate descărca profund și, astfel, poate suferi daune iremediabile.
 - ▶ Înainte de depozitare, încărcați acumulatorul descărcat. STIHL recomandă păstrarea acumulatorului într-o stare de încărcare între 40 % și 60 % (2 LED-uri care luminează verde).
 - ▶ Depozitați acumulatorul deconectat de la tocătorul aspirator.

17 Curățare

17.1 Curățarea tocătorului aspirator

- ▶ Deconectați tocătorul aspirator și scoateți acumulatorul.

19 Depanare

19.1 Remedierea defecțiunilor la tocătorul aspirator sau la acumulator

Defecțiunea	LED-urile de pe acumulator	Cauza	Remediere
Tocătorul aspirator nu pornește la cuplare.	1 LED luminează intermitent verde.	Acumulatorul este aproape descărcat.	▶ Încărcați acumulatorul complet, așa cum este prezentat în instrucțiunile de utilizare ale încărcătoarelor STIHL AL 101, 301, 301-4, 500, 501.
	1 LED aprins roșu.	Acumulatorul este prea fierbinte sau prea rece.	▶ Extrageți acumulatorul. ▶ Lăsați acumulatorul să se răcească sau să se încălzească.
	3 LED-uri luminează intermitent roșu.	Defecțiune la tocătorul aspirator.	▶ Extrageți acumulatorul. ▶ Curățați contactele electrice din compartimentul acumulatorului.

- ▶ Curățați tocătorul aspirator cu o lavetă umedă.
- ▶ Fantele de ventilație se curăță cu o pensulă.
- ▶ Curățați zona din jurul roții suflantei cu o lavetă umedă.
- ▶ Scuturați sacul colector și curățați-l cu o lavetă umedă.
- ▶ Îndepărtați materiile străine din compartimentul acumulatorului și curățați-l folosind o lavetă umedă.
- ▶ Curățați contactele electrice din compartimentul acumulatorului folosind o pensulă sau o perie moale.

17.2 Curățarea bateriei

- ▶ Curățați bateria cu o lavetă umedă.

18 Întreținerea și repararea

18.1 Întreținerea și repararea tocătorului aspirator



Utilizatorul nu poate să întrețină sau să repare în regim propriu tocătorul aspirator.

- ▶ Dacă tocătorul aspirator necesită lucrări de întreținere sau dacă este defect sau avariat, adresați-vă unui distribuitor STIHL.

18.2 Întreținerea și repararea bateriei

Bateria nu are nevoie de întreținere și nu poate fi reparată.

- ▶ Dacă bateria este defectă sau avariata: înlocuiți bateria.

Defecțiunea	LED-urile de pe acumulator	Cauza	Remediere
			<ul style="list-style-type: none"> ▶ Introduceți acumulatorul. ▶ Porniți tocătorul aspirator. ▶ Dacă cele 3 LED-uri luminează în continuare intermitent roșu: nu folosiți tocătorul aspirator și apelați la un distribuitor STIHL.
	3 LED-uri luminează roșu.	Tocătorul aspirator este prea cald.	<ul style="list-style-type: none"> ▶ Extrageți acumulatorul. ▶ Lăsați tocătorul aspirator să se răcească.
	4 LED-uri luminează intermitent roșu.	Există o defecțiune la acumulator.	<ul style="list-style-type: none"> ▶ Scoateți acumulatorul și introduceți-l din nou. ▶ Porniți tocătorul aspirator. ▶ Dacă 4 LED-uri luminează în continuare intermitent roșu: nu folosiți acumulatorul și apelați la un distribuitor STIHL.
		Conexiunea electrică între tocătorul aspirator și acumulator este întreruptă.	<ul style="list-style-type: none"> ▶ Extrageți acumulatorul. ▶ Curățați contactele electrice din compartimentul acumulatorului. ▶ Introduceți acumulatorul.
		Tocătorul aspirator sau acumulatorul sunt umede.	<ul style="list-style-type: none"> ▶ Lăsați tocătorul aspirator sau acumulatorul să se usuce,  20.4.
În timpul funcționării, tocătorul aspirator se oprește.	3 LED-uri aprinse roșu.	Tocătorul aspirator este prea cald.	<ul style="list-style-type: none"> ▶ Extrageți acumulatorul. ▶ Lăsați tocătorul aspirator să se răcească.
		Există o defecțiune electrică.	<ul style="list-style-type: none"> ▶ Scoateți acumulatorul și introduceți-l din nou. ▶ Porniți tocătorul aspirator.
Puterea de aspirare este prea redusă.		Sacul colector este plin sau murdar.	<ul style="list-style-type: none"> ▶ Extrageți acumulatorul. ▶ Goliți sacul de colectare. ▶ Curățați sacul de colectare.
		Cotul sau roata suf-lantei sunt înfundate.	<ul style="list-style-type: none"> ▶ Extrageți acumulatorul. ▶ Curățați tocătorul aspirator.
Timpul de funcționare al tocătorului aspirator este prea scurt.		Acumulatorul nu este complet încărcat.	<ul style="list-style-type: none"> ▶ Încărcați acumulatorul complet, așa cum este prezentat în instrucțiunile de utilizare ale încărcătoarelor STIHL AL 101, 301, 301-4, 500, 501.
		Durata de viață funcțională a acumulatorului este depășită.	<ul style="list-style-type: none"> ▶ Înlocuiți acumulatorul.
Acumulatorul cu  nu poate fi găsit cu ajutorul aplicației STIHL connected app.		Interfața radio Bluetooth® de pe acumulator sau de pe terminalul mobil este dezactivată.	<ul style="list-style-type: none"> ▶ Activați interfața radio Bluetooth® de pe acumulator sau de pe terminalul mobil.
		Distanța dintre acumulator și terminalul mobil este prea mare.	<ul style="list-style-type: none"> ▶ Reduceți distanța,  20.1. ▶ Dacă acumulatorul nu poate fi găsit în continuare cu aplicația STIHL connected app: adresați-vă unui distribuitor STIHL.

19.2 Asistență privind produsul și ajutor pentru utilizare

Asistența privind produsul și ajutorul pentru utilizare pot fi obținute la un serviciu de asistență tehnică STIHL.

Posibilitățile de contact și informațiile pot fi găsite la adresa <https://support.stihl.com> sau www.stihl.com.

20 Date tehnice

20.1 Tocător aspirator STIHL SHA 140.0

- Acumulatori permisi:
 - STIHL AP
- Viteză maximă a aerului: 24 m/s
- Debit de aer: 910 m³/h
- Volumul sacului de colectare: 55 l
- Greutate fără acumulator: 5,10 kg
- Tip de protecție electrică: IPX4 (protecție contra apei stropite din toate părțile)

Durata de funcționare este disponibilă la www.stihl.com/battery-life.

20.2 Acumulatorul STIHL AP

- Tehnologie de acumuloare: Litiu-ion
- Tensiune: 36 V
- Capacitatea în Ah: vezi plăcuța de identificare
- Conținutul de energie în Wh: vezi plăcuța de identificare
- Greutatea în kg: vezi plăcuța de identificare
- Interfață radio Bluetooth® (doar pentru acumuloare cu ):
 - Conexiune de date: Bluetooth® 5.1. Terminalul mobil trebuie să fie compatibil cu Bluetooth® Low Energy 5.0 și să accepte Generic Access Profile (GAP).
 - Banda de frecvență: bandă ISM 2,4 GHz
 - Putere de transmisie maximă reflectată: 1 mW
- Raza de acoperire a semnalului: cca. 10 m. Puterea semnalului depinde de condițiile ambientale și de terminalul mobil. Raza de acoperire poate varia foarte mult în funcție de condițiile exterioare, inclusiv de aparatul de recepție utilizat. Raza de acoperire poate să fie redusă semnificativ în încăperile închise și prin barierele metalice (de exemplu pereți, rafturi, valize).
- Cerințe privind sistemul de operare al terminalului mobil: Android sau iOS (versiunea actuală sau o versiune mai recentă)

Puterea la ieșire a acumulatorului poate varia în funcție de produsul cu acumulator utilizat.

20.3 Limite de temperatură



AVERTISMENT

- Acumulatorul nu este protejat împotriva tuturor influențelor mediului. Dacă acumulatorul este expus la anumite influențe ale mediului, acesta se poate aprinde sau exploda. Risc de rănire gravă a persoanelor și de pagube materiale.
 - ▶ Nu încărcați acumulatorul la temperaturi sub - 20 °C sau peste + 50 °C.
 - ▶ Nu utilizați tocătorul aspirator sau acumulatorul la temperaturi sub - 20 °C sau peste + 50 °C.
 - ▶ Nu depozitați aspiratorul cu tocător sau acumulatorul la temperaturi sub - 20 °C sau peste + 70 °C.

20.4 Intervale de temperatură recomandate

Pentru o capacitate optimă a tocătorului aspirator și a acumulatorului, respectați următoarele intervale de temperatură:

- Încărcare: + 5 °C până la + 40 °C
- Utilizare: - 10 °C până la + 40 °C
- Depozitare: - 20 °C până la + 50 °C

Dacă acumulatorul este încărcat, utilizat ori depozitat la temperaturi în afara intervalului de temperaturi recomandat, capacitatea acestuia poate fi redusă.

În cazul în care acumulatorul este ud sau umed, lăsați-l să se usuce de cel puțin 48 de ore la o temperatură mai mare de + 15 °C și mai mică de + 50 °C și la o umiditate mai mică de 70 %. O umiditate mai mare poate prelungi timpul de uscare.

20.5 Nivelurile de zgomot și vibrații

Valoarea K pentru nivelul de presiune acustică este 2 dB(A). Valoarea K pentru nivelul de putere sonoră este 2 dB(A). Valoarea K pentru valorile de vibrație este 2 m/s².

STIHL recomandă purtarea unei căști de protecție auditivă.

- Nivelul de presiune acustică L_{pA} măsurat conform IEC 62841-4-6: 83 dB(A).
- Nivelul de putere sonoră L_{WA} măsurat conform IEC 62841-4-6: 96 dB(A).
- Valoarea vibrațiilor a_{nV} măsurată conform IEC 62841-4-6, mâner de comandă: 0,7 m/s².

- Valoarea vibrațiilor a_{hv} măsurată conform IEC 62841-4-6, mână circular: 0,6 m/s².

Valorile nivelurilor indicate ale zgomotului și vibrațiilor au fost măsurate conform unei metode de testare standardizate și pot fi folosite pentru compararea aparatelor electrice. Valorile efective ale zgomotului și vibrațiilor ce survin pot să difere de valorile indicate, în funcție de modul de utilizare și de accesoriile utilizate. Valorile indicate ale zgomotului și vibrațiilor se pot întrebuița pentru o primă estimare a solicitării din punct de vedere al zgomotului și vibrațiilor. Solicitarea efectivă prin zgomot și vibrații trebuie estimată. Pot fi astfel luați în considerare timpii în care aparatul electric este deconectat și aceia în care a funcționat însă fără a fi sub sarcină.

Informații referitoare la conformitatea cu Directiva pentru vibrații 2002/44/CE sunt disponibile la www.stihl.com/vib.

20.6 REACH

REACH este Regulamentul european referitor la înregistrarea, evaluarea și autorizarea substanțelor chimice.

Informații referitoare la conformarea Regulamentului REACH sunt date la www.stihl.com/reach.

21 Combinație de sisteme de susținere

21.1 Combinații de sisteme de transport

Sacul de colectare al tocătorului aspirator trebuie folosit în combinație cu un sistem de transport. Aici sunt indicate sistemele de transport care pot fi utilizate:



Centură de umăr

22 Piese de schimb și accesorii

22.1 Piese de schimb și accesorii

STIHL Aceste simboluri identifică piesele de schimb originale STIHL și accesoriile originale STIHL.

STIHL recomandă folosirea pieselor de schimb originale STIHL și a accesoriilor originale STIHL.

Piesele de schimb și accesoriile altor producători nu pot fi evaluate de STIHL referitor la fiabilitate,

siguranță și potrivire în pofida monitorizării continue a pieței, iar STIHL nu poate recomanda utilizarea acestora.

Piesele de schimb și accesoriile originale STIHL se pot procura de la un distribuitor STIHL.

23 Eliminare

23.1 Eliminarea tocătorului aspirator și a acumulatorului

Informațiile referitoare la eliminare pot fi obținute din partea administrației locale sau din partea unui distribuitor STIHL.

O eliminare necorespunzătoare poate dăuna sănătății și mediului.

- ▶ Produsele STIHL și ambalajul acestora trebuie livrate pentru reciclare la un centru de colectare adecvat, conform prevederilor locale.
- ▶ Nu eliminați împreună cu gunoiul menajer.

24 Declarație de conformitate EU

24.1 Tocător aspirator STIHL SHA 140.0

ANDREAS STIHL AG & Co. KG
Badstraße 115
D-71336 Waiblingen

Germania

declară pe propria răspundere că

- Tipul constructiv: tocător aspirator cu acumulator
- Marca: STIHL
- Tip: SHA 140.0
- Identificator de serie: SA07

este conformă cu cerințele Directivelor relevante 2011/65/UE, 2006/42/CE, 2014/30/UE și 2000/14/CE și a fost creată și produsă în conformitate cu versiunile următoarelor standarde aplicabile la respectivele date de producție:

- EN 55014-1, EN 55014-2 și EN 62841-1 cu respectarea IEC 62841-4-6 și prEN 62841-4-6.
- Nivelurile măsurate și garantate ale puterii sunetului au fost stabilite pe baza Directivei 2000/14/CE, Anexa V.
- Nivel de putere sonoră măsurat: 96 dB(A)
- Nivel de putere sonoră garantat: 98 dB(A)

Documentele tehnice sunt păstrate de Departamentul de autorizare produse al ANDREAS STIHL AG & Co. KG.

Anul de producție, țara producătoare și numărul de utilaj sunt specificate pe tocătorul aspirator.

Waiblingen, 01.02.2024

ANDREAS STIHL AG & Co. KG

reprezentat de 

Robert Olma, Vice President, Regulatory Affairs & Global Governmental Relations

25 Declarația de conformitate UKCA

25.1 Tocător aspirator STIHL SHA 140.0

**UK
CA**

ANDREAS STIHL AG & Co. KG
Badstraße 115
D-71336 Waiblingen
Germania

declară pe propria răspundere că

- Tipul constructiv: tocător aspirator cu acumulator
- Marca: STIHL
- Tip: SHA 140.0
- Identificator de serie: SA07

este conformă cu cerințele Regulamentelor pentru Regatul Unit The Restriction of the Use of Certain Hazardous Substances in Electrical and Electronic Equipment Regulations 2012, Supply of Machinery (Safety) Regulations 2008, Electromagnetic Compatibility Regulations 2016 și Noise Emission in the Environment by Equipment for use Outdoors Regulations 2001 relevante și a fost creată și produsă în conformitate cu versiunile următoarelor standarde aplicabile la respectivele date de producție: EN 55014-1, EN 55014-2 și EN 62841-1 cu respectarea IEC 62841-4-6, și prEN 62841-4-6.

Nivelurile măsurate și garantate ale puterii sunetului au fost stabilite pe baza Regulamentului UK Noise Emission in the Environment by Equipment for use Outdoors Regulations 2001, Schedule 8.

- Nivel de putere sonoră măsurat: 96 dB(A)
- Nivel de putere sonoră garantat: 98 dB(A)

Documentele tehnice sunt păstrate de ANDREAS STIHL AG & Co. KG.

Anul de producție, țara producătoare și numărul de utilaj sunt specificate pe tocătorul aspirator.

Waiblingen, 01.02.2024

ANDREAS STIHL AG & Co. KG

reprezentat de 

Robert Olma, Vice President, Regulatory Affairs & Global Governmental Relations

26 Adrese

www.stihl.com

27 Instrucțiuni generale de siguranță pentru electrounelte

27.1 Introducere

Acest capitol descrie instrucțiunile generale de siguranță formulate în standardul european EN/IEC 62841 pentru electrounelte manuale, acționate cu motor.

STIHL trebuie să reproducă aceste texte.

Indicațiile de securitate precizate la "Siguranța electrică" cu privire la evitarea electrocutărilor nu se aplică produselor cu acumulator STIHL.

AVERTISMENT

- **Citiți toate indicațiile de siguranță, instrucțiunile, imaginile și datele tehnice, cu care este prevăzută această electrounealtă.** Nerespectarea următoarelor instrucțiuni poate cauza electrocutare, incendii și/sau grave răniri. **Păstrați toate instrucțiunile de siguranță și indicațiile pentru a fi folosite ulterior.**

Termenul întrebuițat în cadrul instrucțiunilor de siguranță "Electrounealtă" se referă la electrouneltele utilizate în rețea (cu cablu de rețea) și electrouneltele acționate prin acumulator (fără cablu de rețea).

27.2 Siguranța la locul de muncă

- a) **Mențineți curățenia la locul de muncă, precum și bunele condiții de luminozitate.** Zonele de lucru aflate în dezordine sau fără luminozitate pot duce la accidente.
- b) **Nu întrebuiți unealta electrică în zone cu potențial exploziv, în spații în care se găsesc lichide inflamabile, gaze sau praf.** Unelele

electrice produc scânteii care la rândul lor ar putea aprinde praful sau aburii.

- c) **În timpul utilizării unelei electrice țineți la distanță copiii și alte persoane.** În cazul distragerii atenției ați putea pierde controlul asupra unelei electrice.

27.3 Siguranța electrică

- a) **Ștecherul unelei electrice trebuie să corespundă prizei electrice. Nu se vor aduce modificări ștecherului. Nu întrebuințați adaptoare la ștecher împreună cu unelele electrice cu împământare.** Ștecherile nemodificate și prizele electrice corespunzătoare reduc riscul unei eventuale electrocutări.
- b) **Evitați contactul unor părți ale corpului cu suprafețele conducătoare, cum ar fi cele ale țevilor, instalațiilor de încălzire, cuptoarelor și frigiderelor.** Apare un risc crescut de electrocutare atunci când corpul dumneavoastră devine conducător electric.
- c) **Protejați unelele electrice de ploaie și umezeală.** Pătrunderea apei într-o unealtă electrică sporește riscul electrocutării.
- d) **Cablul de racord nu se va întrebuința în alte scopuri. Nu folosiți niciodată cablul de racord pentru purtare, tragere sau pentru scoaterea ștecherului de la unealta electrică. Protejați cablul de căldură, ulei, muchii ascuțite sau piese mobile.** Cablurile avariate sau încurcate cresc riscul electrocutării.
- e) **Când întrebuințați o unealtă electrică în aer liber, utilizați numai cabluri prelungitoare destinate și pentru exterior.** Utilizarea unui cablu prelungitor destinat spațiilor din exterior reduce riscul electrocutării.
- f) **Atunci când utilizarea unei unele electrice în mediu umed este inevitabilă, întrebuințați un întrerupător cu protecție la curenți paraziți.** Utilizarea întrerupătorului cu protecție la curenți paraziți reduce riscul electrocutării.

27.4 Siguranța persoanelor

- a) **Fiți vigilenți, acordați atenție la ceea ce faceți și acționați prevăzător atunci când lucrați cu scula electrică. Nu întrebuințați electrounealta dacă sunteți obosit sau vă aflați sub influența drogurilor, alcoolului sau medicamentelor.** Un moment de neatenție în timpul întrebuințării unelei electrice poate duce la grave răni.
- b) **Purtați echipament personal de protecție și întotdeauna ochelari de protecție.** Purtarea

echipamentului personal de protecție, precum mască antipraf, cizme de protecție stabile la alunecare, cască de protecție sau cască antifonică, în funcție de tipul și modul de utilizare a unelei electrice, micșorează riscul apariției rănilor.

- c) **Evitați pomirea accidentală. Asigurați-vă că electrounealta este oprită înainte de a o conecta la sursa de curent electric și/sau acumulator, de a o prinde sau de a o transporta.** Dacă, la transportarea unelei electrice, țineți degetul pe comutator sau dacă unealta electrică este pornită în momentul conectării la sursa de curent electric, pot apărea accidente.
- d) **Înainte de pornirea unelei electrice îndepărtați sculele de reglaj sau șurubelnițele.** Prezența unei unele sau chei la o piesă rotativă a unelei electrice, poate cauza răni.
- e) **Adoptați întotdeauna o poziție corectă a corpului. Asigurați o poziție sigură și păstrați-vă permanent echilibrul corporal.** Astfel veți putea avea un mai bun control asupra unelei electrice în situații imprevizibile.
- f) **Purtați îmbrăcăminte corespunzătoare. Nu purtați îmbrăcăminte lejeră sau bijuterii. Asigurați distanța corespunzătoare între păr și îmbrăcăminte față de piesele mobile.** Îmbrăcăminte largă, bijuteriile sau părul lung s-ar putea prinde de componentele mobile.
- g) **În cazul în care sunt montate echipamente de scoatere și de colectare a prafului, acestea trebuie conectate și folosite în mod corespunzător.** Utilizarea unui aspirator poate reduce pericolele provocate de praf.
- h) **Nu vă lăsați ghidați de un fals sentiment de securitate și nu ignorați regulile de siguranță referitoare la unelele electrice, chiar dacă sunteți familiarizați cu uneața electrică, în urma unei utilizări frecvente.** Acționarea cu neglijență poate duce la răni grave în decurs de câteva secunde.

27.5 Manipularea și utilizarea unelei electrice

- a) **Nu suprasolicitați uneața electrică. Întrebuințați numai unele electrice special destinate profilului muncii dumneavoastră.** Cu ajutorul sculei electrice potrivite lucrați mai bine și mai sigur în domeniul de performanță indicat.
- b) **Nu folosiți unele electrice care au comutatorul defect.** O unealtă electrică care nu mai

- poate fi pornită sau oprită, prezintă pericol și trebuie reparată.
- c) **Scoateți ștecherul din priză și/sau îndepărtați acumulatorul înainte de a efectua reglaje la aparat, de a schimba piesele accesorii sau de a scoate din funcțiune aparatul.** Aceste măsuri de precauție împiedică pornirea accidentală a unelei electrice.
 - d) **Nu păstrați electrouneltele neutilizate la îndemâna copiilor. Nu permiteți exploatarea unelei electrice de către persoane care nu dețin experiență în utilizare sau care nu au citit aceste instrucțiuni.** Unele electrice prezintă pericol dacă sunt întrebuințate de persoane neexperimentate.
 - e) **Unele electrice necesită îngrijire. Controlați dacă piesele mobile funcționează ireproșabil și nu se prind, dacă piesele nu sunt sparte sau avariate astfel încât să influențeze funcționarea unelei electrice.** Piesele avariate se vor repara înainte de utilizarea unelei electrice. Multe accidente provin de la unele electrice întreținute necorespunzător.
 - f) **Mențineți unelele tăietoare ascuțite și curate.** Unelele tăietoare cu muchii tăietoare ascuțite întreținute cu atenție se prind mai puțin și sunt mai ușor de ghidat.
 - g) **Utilizați electrouneltele, unealta de intervenție, unelele de intervenție etc. corespunzător instrucțiunilor acestora.** Luați în considerare condițiile de lucru și activitatea care trebuie efectuată. Întrebuințarea uneltele electrice în alte scopuri decât cele special prevăzute poate duce la situații periculoase.
 - h) **Păstrați mânerul și suprafețele de prindere uscate, curate și lipsite de ulei și grăsime.** Mânerul și suprafețele de prindere alunecoase nu permit o operare și un control al unelei electrice în condiții de siguranță în caz de situații neprevăzute.
- c) **Nu țineți acumulatorul în apropierea agrafelor de birou, monedelor, cheilor, acelor, șuruburilor sau altor obiecte metalice care ar putea duce la formarea de punți cu contactele.** Un scurtcircuit cu contactele acumulatorului poate duce la arderi sau incendii.
 - d) **În cazul utilizării necorespunzătoare lichidul din acumulator s-ar putea revărsa. Evitați contactul cu acesta. În cazul unui contact accidental, clătiți bine cu apă. Dacă lichidul ajunge la ochi, apălați la ajutorul unui medic.** Lichidul revărsat al acumulatorului poate duce la iritații sau arsuri ale pielii.
 - e) **Nu utilizați un acumulator deteriorat sau modificat.** Acumulatorii deteriorați sau modificați se pot comporta imprevizibil și pot cauza un incendiu, explozie sau rănire.
 - f) **Nu expuneți acumulatorul la foc sau la temperaturi ridicate.** Focul sau temperaturile de peste 130 °C (265 °F) pot cauza explozii.
 - g) **Urmați toate instrucțiunile referitoare la încărcare și nu încărcați niciodată acumulatorul sau unealta cu acumulator în afara intervalului de temperatură specificat în manualul de instrucțiuni.** Încărcarea incorectă sau încărcarea în afara intervalului de temperatură admis poate distruge acumulatorul și crește riscul de incendiu.

27.7 Service

- a) **Pentru repararea unelei electrice adresați-vă numai personalului calificat de specialitate și numai cu piese originale de schimb.** Astfel se garantează păstrarea siguranței unelei electrice.
- b) **Nu faceți niciodată service la acumulatorii deteriorați.** Toate lucrările de întreținere a acumulatorului trebuie efectuate doar de către producător sau de unitățile de service autorizate.

27.6 Manipularea și utilizarea unelei cu acumulator

- a) **Încărcați acumulatorii numai cu încărcătoarele recomandate de fabricant.** La un încărcător adecvat unui anumit tip de acumulator, există pericolul de incendiu dacă acesta este utilizat cu alte acumulatori.
- b) **Întrebuințați numai acumulatorii prevăzuți special pentru unele electrice.** Utilizarea altor acumulatori poate conduce la răniri și pericol de incendiu.

27.8 Instrucțiuni de siguranță pentru aspiratoarele de grădină

- a) **Nu folosiți aspiratorul de grădină pe vreme rea, mai ales dacă există risc de furtună.** Acest lucru reduce pericolul de lovire de trăsnet.
- b) **Verificați în mod repetat sacul de colectare în privința uzurii sau deteriorării.** Un sac de colectare uzat sau deteriorat poate crește riscul de rănire.
- c) **Purtați ochelari de protecție și cască de protecție auditivă.** Echipamentul de protecție

personal adecvat reduce riscul de accidente.

- d) **Purtați încălțăminte de protecție rezistentă la alunecare de fiecare dată când operați aspiratorul de grădină. Nu lucrați niciodată desculț sau cu sandale deschise.** Astfel se evită pericolul de vătămare a piciorului.
- e) **Nu purtați îmbrăcăminte largă sau obiecte precum șaluri, șnururi, coliere, panglici etc. care ar putea fi trase în admisia de aer. Legați la spate sau acoperiți părul lung astfel încât să nu poată fi tras înăuntru.** Tragerea oricăruia dintre aceste lucruri în admisia de aer poate crește riscul de accidentări.
- f) **Țineți la distanță alte persoane atunci când operați aspiratorul de grădină.** Gunoaiele antrenate în mișcare centrifugă pot crește riscul de accidentări.
- g) **Nu lucrați în modul aspirator fără sacul de colectare.** Piesele ejectate pot crește riscul de accidentări.
- h) **Nu utilizați aspiratorul de grădină pentru a aspira obiecte care ard sau scot fum, cum ar fi țigări, chibrituri sau cenușă.** Aceste surse de aprindere pot crește riscul de incendiu.
- i) **Nu aspirați apă sau alte lichide și nu scufundați nicio parte a mașinii în lichid.** Apa care intră în mașină poate crește riscul electrocutării.
- j) **Nu aspirați pietre, petriș, metal sau sticlă spartă.** Paleta ventilatorului poate fi deteriorată și poate crește riscul de rănire.
- k) **Nu atingeți ventilatorul care se rotește încă. Oprți aspiratorul de grădină, așteptați până când ventilatorul se oprește înainte de a îndepărta orice piesă care permite accesul la ventilator.** Acest lucru reduce riscul unei răniri din cauza pieselor în mișcare.
- l) **Asigurați-vă că este oprit comutatorul înaintea îndepărtării materialului blocat sau înainte de efectuarea lucrărilor de întreținere asupra aspiratorului de grădină.** O punere în funcțiune neașteptată a aspiratorului de grădină în timpul îndepărtării materialului blocat sau în timpul lucrărilor de întreținere poate crește riscul de accidentări.

www.stihl.com



0458-045-9801-A



0458-045-9801-A